

SRPY-2305N-15CC200-700

15W DALI2 DT6 / AC-PUSH, SINGLE COLOR, LED TREIBER CC, NFC



Eigenschaften / Features

In Übereinstimmung mit IEC 62386-101:2014, IEC 62386-102:2014, IEC 62386-207 Ed2

Eingebaute DALI-2 Schnittstelle, DALI DT6 Gerät

Dimmbarer LED-Treiber. Max. Ausgangsleistung 15W

200-700mA Strom wählbar über NFC Programm Tool. Min. Stromstärke niedriger als 0.1mA

DALI Adress-/Gruppen-/Szeneneinstellung über NFC-Programmtool.

Klasse II-Netzteil, vollisoliertes Kunststoffgehäuse

Hoher Leistungsfaktor und Wirkungsgrad

ON/OFF und Dimmsteuerung

Amplituden-/CCR-Dimmen, sanftes und tiefes Dimmen

Kompatibel mit universellen DALI-Mastern, die DT6-Befehle unterstützen

CLO-Funktion für ein noch besseres Erlebnis

CD(Corridor Mode): automatisches Einschalten des Lichts, wenn jemand den Raum betritt

P20-Bewertung, geeignet für LED-Beleuchtungsanwendungen in Innenräumen

5 Jahre Garantie

In compliance with IEC 62386-101:2014, IEC 62386-102:2014, IEC 62386-207 Ed2

Built-in DALI-2 interface, DALI DT6 device

Dimmable LED driver. Max. output power 15W

200-700mA current selectable via NFC program tool. Min.current gear lower to 0.1mA

DALI Address/Group/Scene setting via NFC program tool.

Class II power supply, full isolated plastic case

High power factor and efficiency

ON/OFF and Dimming control

Amplitude/CCR dimming, smooth and deep dimming

Compatible with universal DALI masters that support DT6 commands

CLO function for a further upgraded experience

CD(Corridor Mode): auto light on when someone enters

P20 rating, suitable for indoor LED lighting applications

5 years warranty

Technische Daten / Technical Data

INPUT	Voltage Range	220-240VAC/220-240VDC
	Frequency range	50~60Hz
	Power Factor (Typ.)	> 0.95 @ 230VAC Full load
	Total harmonic distortion	THD ≤8% (@full load /230VAC)
	Efficiency (Typ.)	>83% @ 230VAC full load
	Standby Power consumption	<0.5W
	Inrush Current (typ)	Max. 4.66A at 230VAC; 72μs duration
	Leakage Current	< 5mA /230VAC
	Input Current	0.1A @ 230VAC
OUTPUT	LED Channel	1
	Rated Power	Max. 15W
	Current Range	200-700mA via NFC tool; Min.current gear lower to 0.1mA, default 350mA
	DC Voltage Range	10-42VDC
	Current Tolerance	+/-3%
PROTECTION	Over Temperature	Yes, recovers automatically after temperature drop
	Over Current	Yes, recovers automatically after fault condition is removed
	Short Circuit	Yes, recovers automatically after fault condition is removed
CONTROL	Dimming Interface	DALI DT6, AC PUSH
	Dimming Range	0.01%-100%@ Max current
	Dimming curve	Linear/ Logarithmic optional
	Dimming Methode	Amplitude/CCR
ENVIRONMENT	Working Temperature	-25°C - + 60°C
	Max. Case Temperature	90°C
	Working Humidity	10%-95% RH non-condensing
	Storage Temperature	-40°C - +80°C
	Storage Humidity	10% - 95% RH
	IP Rating	IP20
SAFETY & EMC	Safety Standards	ENEC EN61347-1, EN61347-2-13 approved
	DALI Standards	IEC 62386-101, IEC 62386-102, IEC 62386-207
	Withstand Voltage	I/P-O/P: 3.75KVAC
	Isolation Resistance	I/P-O/P: 100MOhm / 500VDC / 25°C / 70%RH
	EMC Emission	EN55015, EN61000-3-2, EN61000-3-3
	EMC Immunity	EN61547, EN61000-4-2,3,4,5,6,8,11, surge immunity Line-Line 1KV
OTHERS	MTBF	191.35K hrs min. MIL-HDBK-217F @ 230VAC full load and 25°C ta
	Dimension	φ57x24mm (D*H)
	Warranty	5 years

Abmessungen / Dimension

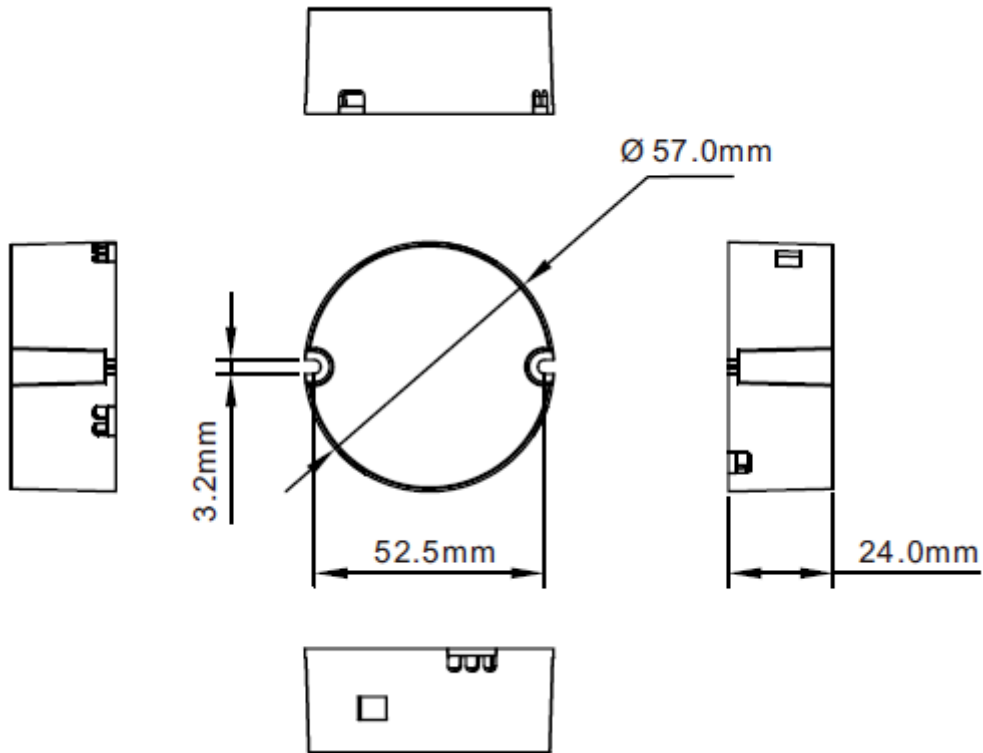

Anschlussschema / Wiring Diagram

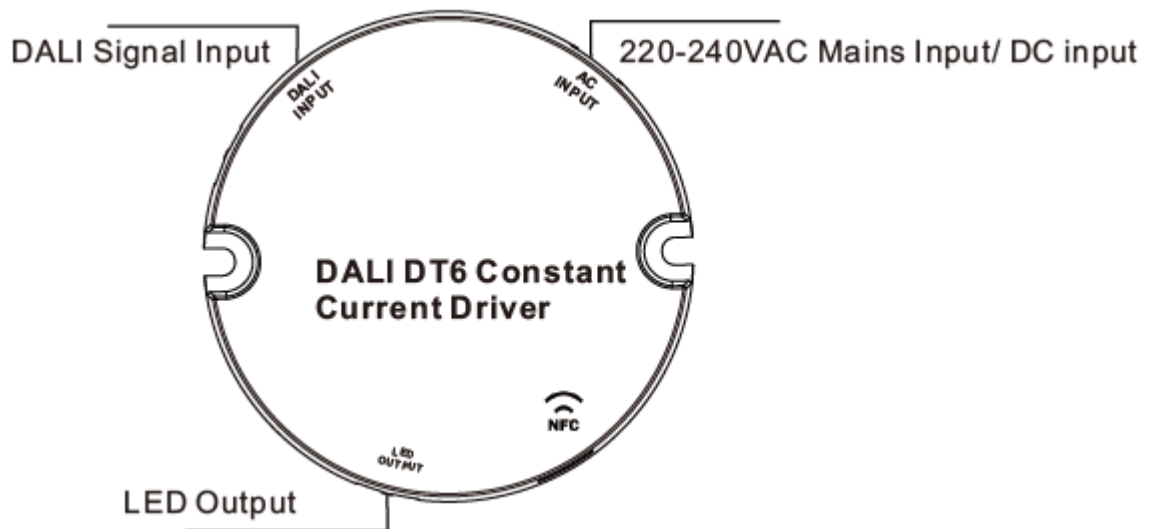

Programmierung mittels NFC / NFC Programming

Bemerkung:

1. Verdrahtung nach Schaltplan vornehmen und DALI-System einschalten.
2. Es wird empfohlen, die Parameter einzustellen, ohne die DALI-Geräte einzuschalten.
3. Bitte stellen Sie sicher, dass Ihr Mobiltelefon NFC-Funktion hat und aktivieren Sie es.

Note:

1. Do wiring according to the wiring diagram and power on the DALI system.
2. Recommend setting parameters without power-on the DALI devices .
3. Please make sure your mobile phone has NFC function and enable it .

Mit der „SR NFC Tool“ APP:

Schritt 1. Laden Sie die APP herunter (Suche nach "SR NFC Tool" im App Store und bei Google Play) und starten Sie die APP.

Working with "SR NFC Tool" APP:

Step 1. Download the APP (searching "SR NFC Tool" from App Store and Google Play) and then open the APP.

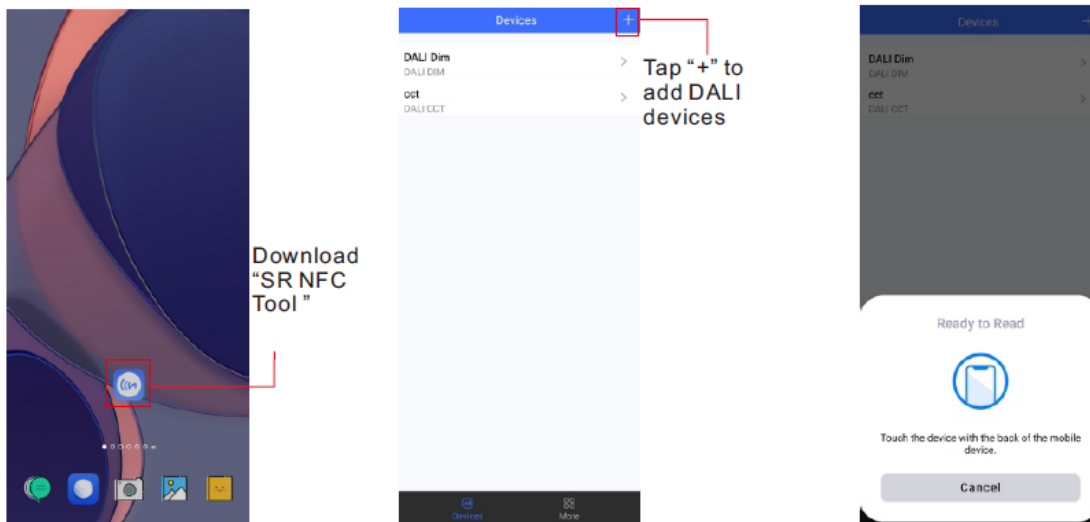

Hinweis:

1. Vergewissern Sie sich, dass Sie die NFC-Funktion in Ihrem Mobiltelefon/Tablet aktiviert haben.
2. Vergewissern Sie sich, dass die "NFC-Position" übereinstimmt.
3. Bitte schalten Sie das Gerät vor der Einstellung nicht ein.
4. Wenn Sie das "SR NFC Tool" nicht herunterladen können. Nehmen Sie bitte Kontakt mit uns auf.

Note:

1. Please Make sure that you have enabled NFC function with your mobile phone/ tablet .
2. Please Make sure that the "NFC position" is matched.
3. Please do not power on the device before setting.
4. If you can't download "SR NFC Tool". Please contact with us.

Programmierung mittels NFC / NFC Programming

Schritt 2. Fügen Sie das Gerät hinzu und benennen Sie es nach Ihren Wünschen.

Step 2. Add device, and name it as you wish.



Schritt 3: Entsperren Sie das Gerät und rufen Sie die Seite zur Konfiguration der Parameter auf.

Step 3: Unlock device, enter parameters configuring page.

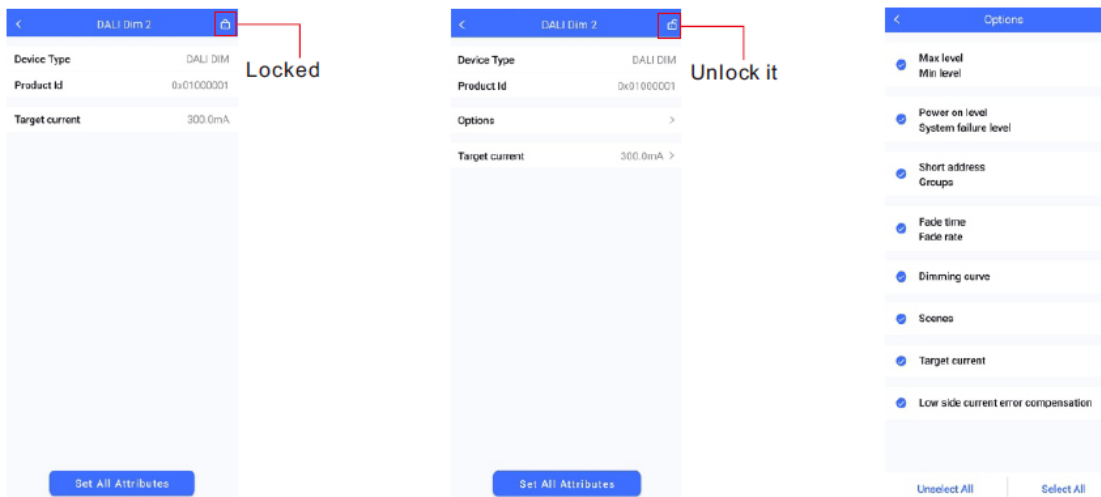

Hinweis:

1. Sie müssen das Gerät entsperren und dann einige Einstellungen vornehmen.
2. Nur wenn die entsprechende Funktion ausgewählt ist, wird die Funktionsschnittstelle angezeigt.

Note:

1. You have to unlock the device then do some settings.
2. Only when the corresponding function is selected, the function interface will be displayed.

Programmierung mittels NFC / NFC Programming

Schritt 4: Schnittstelle für einige wenige Parameter, hier können Sie die Einstellung entsprechend Ihren Anforderungen wählen

Step 4: Interface for some few parameters, here you can choose the setting based on your requirements.

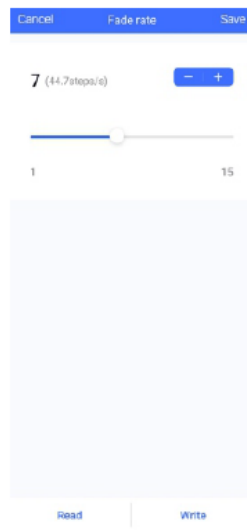
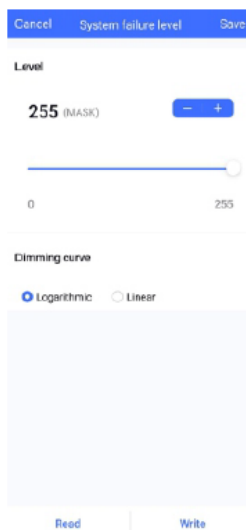
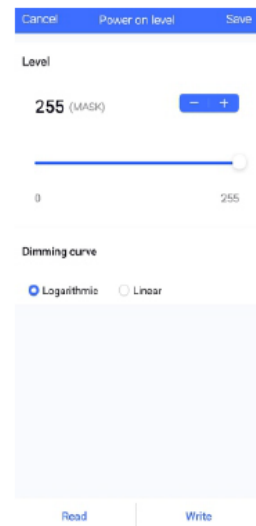
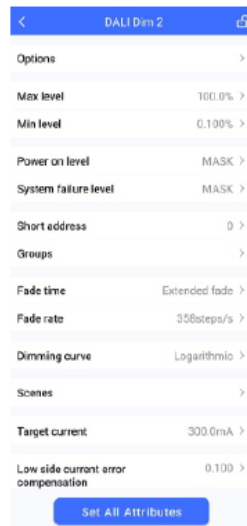
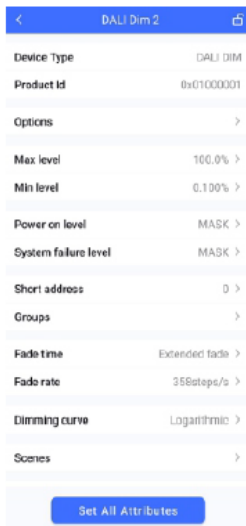

Programmierung mittels NFC / NFC Programming

Schritt 5: Nach der Einstellung speichern Sie bitte die ausgewählte Konfiguration über NFC und schalten das Gerät ein.

Step 5: After setting, please save the selected configuration via NFC and power on the device.

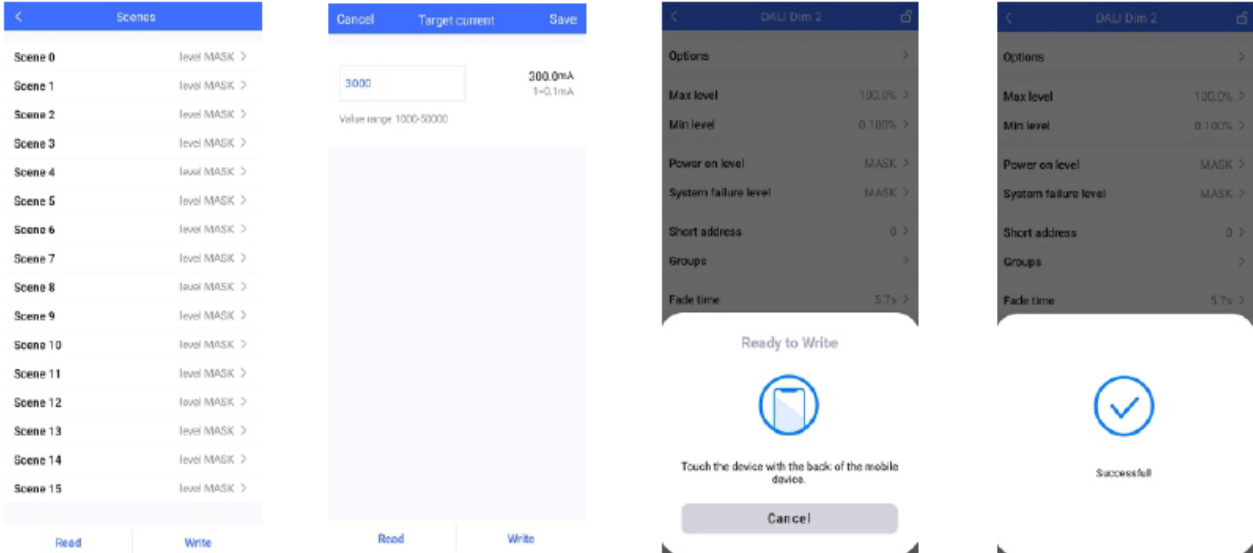

TIPS:

1. Die NFC-Funktion benötigt keinen Stromtreiber.
2. Viele Funktionen können über NFC konfiguriert werden. Prüfen Sie bitte Ihre gewünschten Funktionen.
3. Alle unsere DALI-Treiber sind in der besten Leistung innerhalb unserer DALI Master / DALI IoT-Gateway.

1. NFC function doesn't require any power driver.
2. Many functions can be configured by NFC. Kindly check your desired functions.
3. All of our DALI drivers are in the best performance within our DALI master/ DALI IoT gateway.

CLO AND CORRIDOR DIM(CD) FUNCTION INSTRUCTION

Schritt 1: Öffnen Sie die APP, und suchen Sie die CLO/CD-Funktionen

Step 1: Open APP, and Find the CLO/CD functions



Read From the NFC Driver



Unlock it, and Click here to enter CLO settings

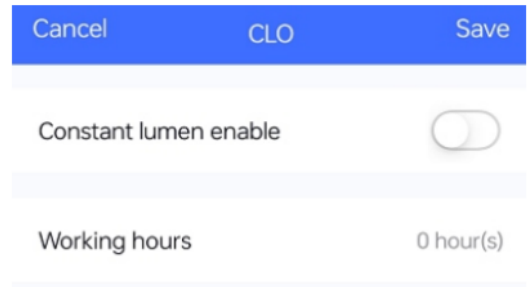

Enable or Disable CLO function

Schritt 2: Startseite von CLO Setting aufrufen

Step 2: Enter CLO Setting homepage

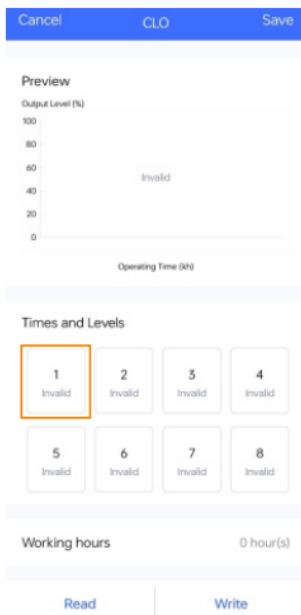

Enable CLO function

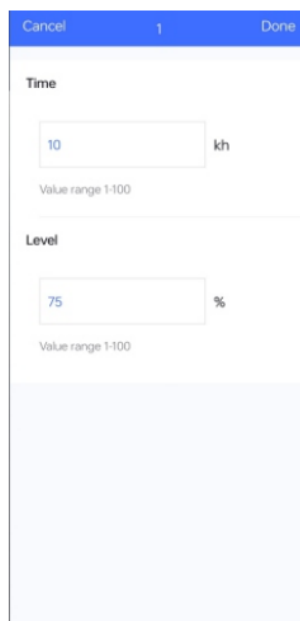

Click "1", and set its time and level

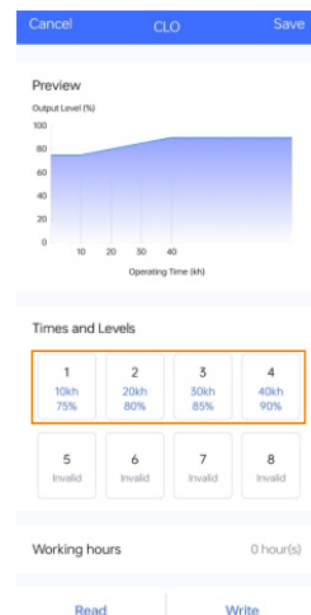

Set your desired time and levels.
Graphic display

CLO AND CORRIDOR DIM(CD) FUNCTION INSTRUCTION

Schritt 3: Funktion Korridor dim(CD)

Step 3: Corridor dim(CD) function



Read From the NFC Driver



Unlock it, and Click here to enter Corridor mode



Mode

CD PD

PD: PUSH DIM

CD: Corridor DIM

CLO AND CORRIDOR DIM(CD) FUNCTION INSTRUCTION

Schritt 4: CD-Einstellungs-Homepage aufrufen

Step 4: Enter CD Setting homepage

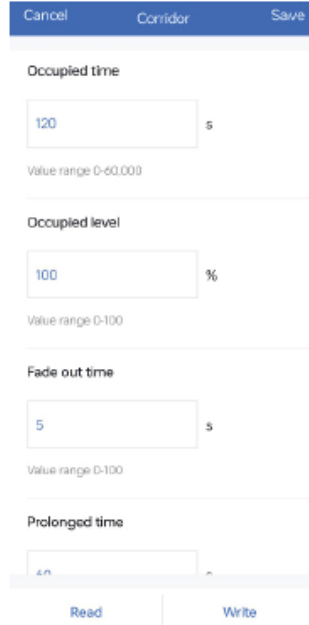
Enter CD mode

**Set your desired time and levels.
Graphic display**

1. Sie sollten entweder den CD-Modus oder den PD-Modus wählen, aber nicht beides.
 2. Im CD-Modus können Sie es mit einem normalen AC-Sensor (eines Drittanbieters) realisieren.
 3. Standardmodus: PD-Modus.
-
1. You should select either CD mode or PD mode, but not both.
 2. Under CD mode, you can realize it with normal (3rd party) AC sensor.
 3. Default mode: PD mode.

CLO AND CORRIDOR DIM(CD) FUNCTION INSTRUCTION

Zusätzliche Bemerkungen:

Additional Remarks:

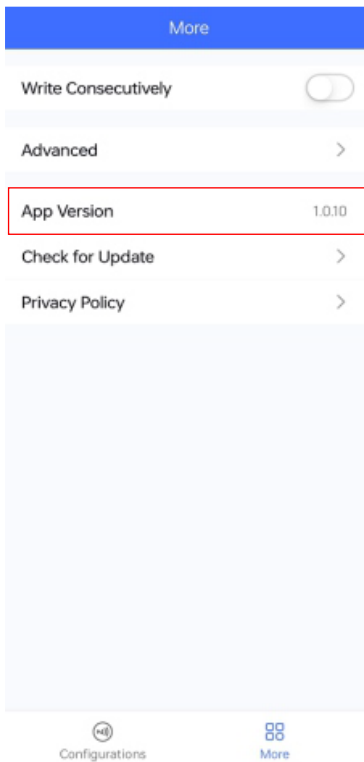

1. Bitte stellen Sie sicher, dass Ihre APP-Version 1.0.10 oder höher ist.
 2. Bitte stellen Sie sicher, dass die Firmware des NDC-Treibers mit CLO-/CD-Funktion verfügbar ist.
-
1. Please make sure your APP version ist 1.0.10 or higher.
 2. Please make sure NDC driver'sfirmware is available with CLO / CD function.

Anschlussschema DALI / Wiring Diagram DALI

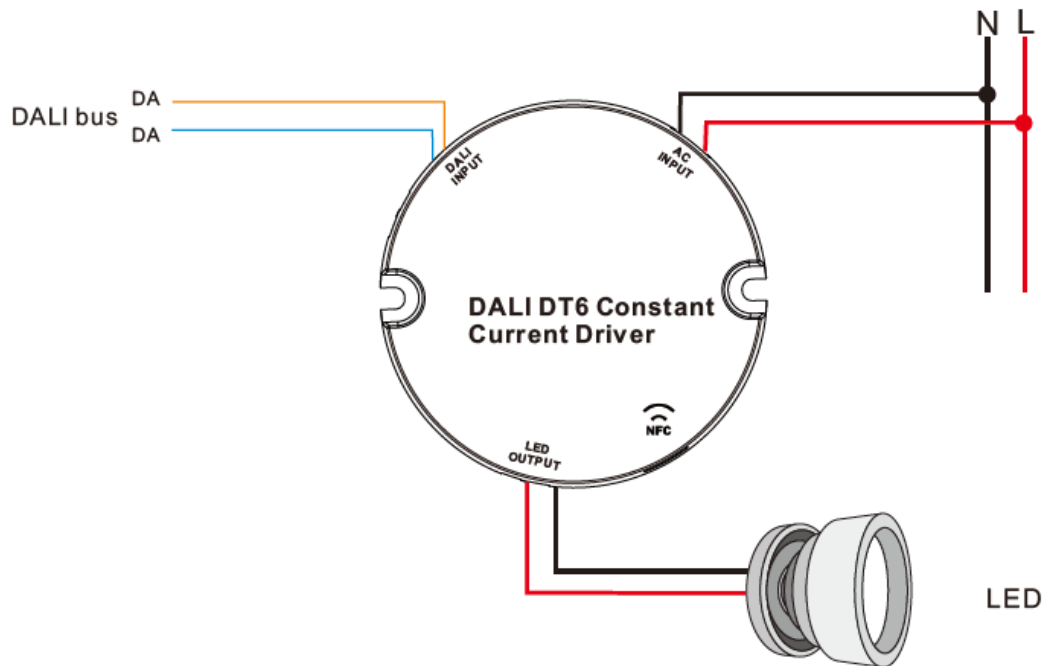

Anschlussschema PUSH/ Wiring Diagram PUSH

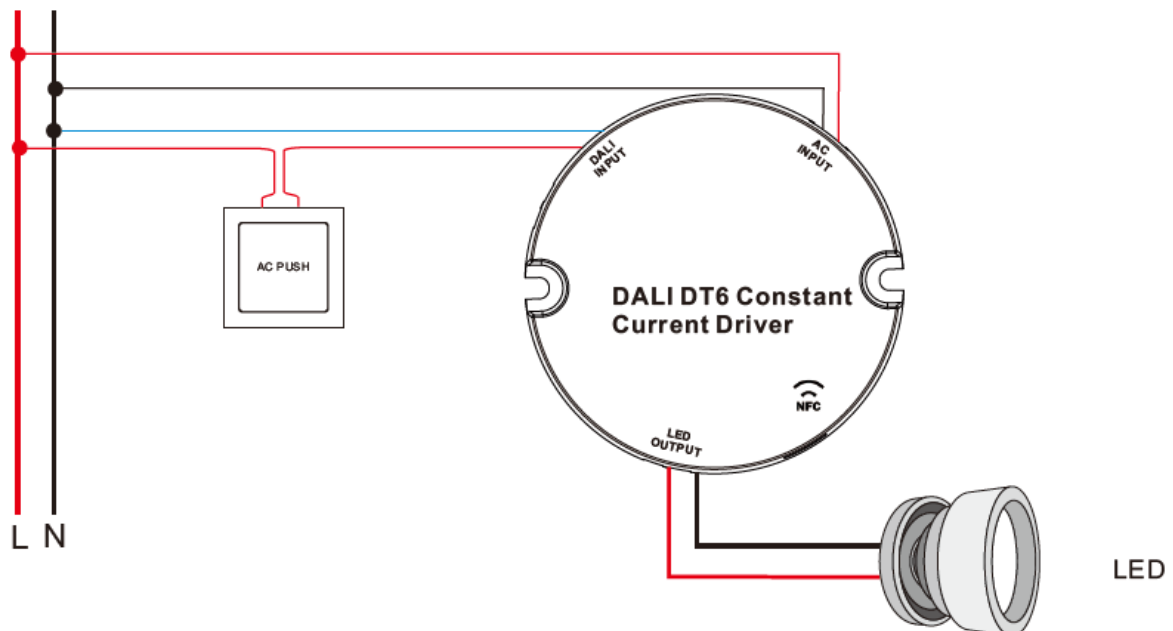

1) Klicken Sie auf die Taste, um das Gerät ein- und auszuschalten.

2) Halten Sie die Taste gedrückt, um die Lichtintensität auf den gewünschten Wert zu erhöhen oder zu verringern, und lassen Sie die Taste los, dann wiederholen Sie den Vorgang um die Lichtintensität in die entgegengesetzte Richtung einzustellen. Der Dimmbereich reicht von 1% bis 100%.

1) Click the button to switch ON/OFF

2) Press and hold down the button to increase or decrease light intensity to desired level and release it, then repeat the operation to adjust light intensity to opposite direction. The dimming range is from 1% to 100%.

Diagramme / Diagrams

Operating window

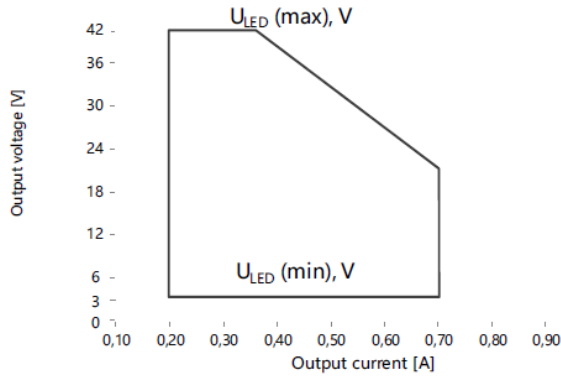

Dimming Curve

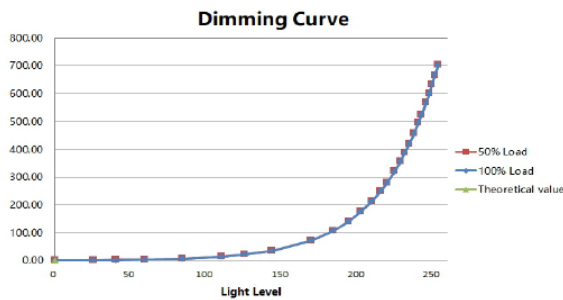

Note: Test data under 700mA gear

Driver Performance

PF Vs Load

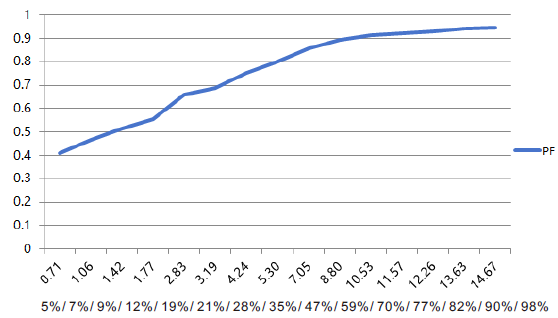

Note: Test data under 350mA gear

Driver Performance

Efficiency Vs Load

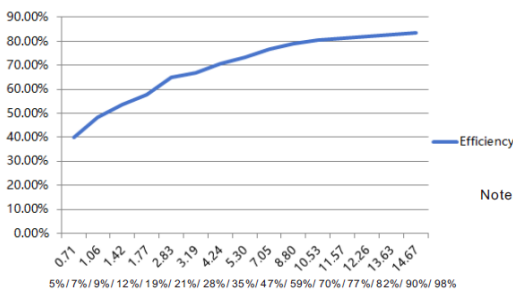

Note: Test data under 350mA gear

Driver Performance

THD Vs Load

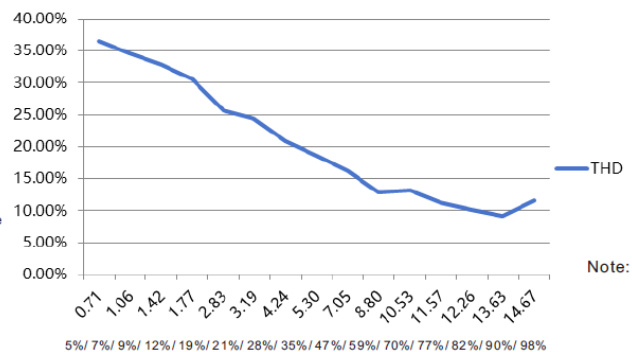

Note: Test data under 350mA gear

Expected Lifetime

Module Number	Output current	T _a	30 °C	40 °C	45 °C	•••	60 °C
SRPY-2305N-15CCT200-700	200 – 700 mA	T _c	50 °C	60 °C	70 °C	•••	85 °C
SRPY-2309N-15CCT200-700	200 – 700 mA	Lifetime	> 100,000 h	> 80,000 h	> 60,000 h		> 40,000 h

The LED driver is designed for a lifetime stated above under reference conditions .

The relation of t_c to t_a temperature depends also on the luminaire design.

Leistungsschalter/ MCB Load Quantity

Module Number	I _{peak}	Twidth	Max. quantity of LED Driver per MCB															
			B10	B13	B16	B20	B25	C10	C13	C16	C20	C25	D10	D13	D16	D20	D25	
SRPY-2305N-15CC200-700	4.66A	72µs	60	78	96	120	150	70	91	112	140	175	80	104	128	160	200	
SRPY-2309N-15CCT200-700	4.66A	72µs	60	78	96	120	150	70	91	112	140	175	80	104	128	160	200	

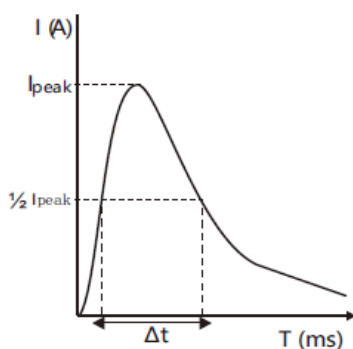

1. Diese MCB-Parameter basieren auf Leistungsschaltern der Serie S200 von ABB.
2. Für verschiedene Marken und Modelle von Leitungsschutzschaltern, ist die Anzahl der Treiber unterschiedlich.
3. Bitte überschreiten Sie bei der Installation vor Ort nicht die oben angegebene Menge, und die spezifische Lastmenge unterliegt der Installation vor Ort.
4. Wenn die Temperatur der Installationsumgebung von MCBs 30°C überschreitet oder wenn mehrere MCBs nebeneinander installiert werden, reduziert sich die Anzahl der montierten Antriebe, was eine Neuberechnung erfordert.
5. MCBs des Typs C werden für die Verwendung mit LED-Beleuchtung dringend empfohlen.

1. Those MCB parameters are based on ABB S200 series circuit breakers.
2. For different brands and models of miniature circuit breakers, the quantity of drivers will have difference.
3. Please do not exceed the above-mentioned quantity during on-site installation, and the specific load quantity shall be subject to on-site installation.
4. When the installation environment temperature of MCBs exceeds 30°C or when multiple MCBs are installed side by side, the number of mounted drives will be reduced, which requires recalculation.
5. Type C MCB's are strongly recommended to use with LED lighting

Installation

Sicherheit

Installieren Sie das Gerät nicht, während es am Stromnetz angeschlossen ist.

Stellen Sie den Betriebsstrom nicht bei Spannung am Gerät ein.

Setzen Sie das Gerät keiner Feuchtigkeit (inkl. Spritz- oder Tropfwasser) aus.

Treiber mit PWM Dimmung können durch Schwingungen Geräusche verursachen. Diese können sowohl durch schwingende Bauteile im Gerät, wie auch über Resonanzschwingungen von anderen Körpern erzeugt werden.

DALI Adresse zuteilen über einen Master

Die DALI Adresse kann über einen DALI-Master automatisch programmiert werden. Bitte beachten Sie dafür die Bedienungsanleitung des jeweiligen DALI-Masters.

Push Dimmer Modus

Wenn der Treiber mit einem AC PUSH verbunden ist, befindet er sich im Push Dimmer Modus.

Der Betrieb im Push Dimmer Modus funktioniert folgendermassen:

Klicken Sie auf die Schaltfläche (Taster), um ein- und auszuschalten.

Halten Sie die Taste gedrückt, um die Lichtintensität auf den gewünschten Wert zu erhöhen oder zu verringern.

Die Speicherfunktion beim Ausschalten oder bei einem Stromausfall ermöglicht es dem Gerät, den Status vor dem Ausschalten zu speichern.

Safety

Do not install the unit while it is connected to the mains.

Do not adjust the operating current when the unit is live.

Do not expose the unit to moisture (including splashing or dripping water).

Drivers with PWM dimming can cause noise due to vibrations. These can be generated by vibrating components in the unit as well as by resonance vibrations from other bodies.

Assigning a DALI address via a master

The DALI address can be programmed automatically via a DALI master. Please refer to the operating instructions of the respective DALI master.

Push Dimmer Mode

When the driver is connected to an AC PUSH, it is in Push Dimmer mode.

Operation in Push Dimmer mode works as follows:

Click the button (push button) to switch on and off.

Press and hold the button to increase or decrease the light intensity to the desired value.

The memory function when switching off or in the event of a power failure allows the unit to save the status before switching off.