

Simpex Electronic AG  
Binzackerstrasse 33  
CH-8622 Wetzikon  
Telefon +41-44-931 10 20  
Telefax +41-44-931 10 21

[www.simpex.ch](http://www.simpex.ch)  
[contact@simpex.ch](mailto:contact@simpex.ch)

CHE-108.018.777 MWST



**JAEGER**  
**CONNECTEURS**

## INDUSTRIELLE RUNDSTECKVERBINDER



JAEGER BY HUMMEL

## JAEGER Connecteurs



## Die JAEGER Werte

### Qualität

„Qualität schafft Aufmerksamkeit“, E. Jaeger (1924)  
Dieser seit 60 Jahren gültige Leitsatz des gesamten Unternehmens führt zu einem hohen Maß an Kundenzufriedenheit.

### Innovation

Innovationen entstehen, wenn man ein offenes Ohr für Kundenwünsche hat. Deshalb gründete JAEGER die Arbeitsgruppe VINCI, deren Aufgabe es ist, innovative Technologien in die JAEGER-Produkte zu integrieren.

### Service

Kundenzufriedenheit ist unser oberstes Ziel. Unser Vertriebsteam bietet technische Lösungen, die exakt auf die Kundenwünsche zugeschnitten sind.

### Ständige Weiterentwicklung

Wir entwickeln unser Angebot ständig weiter, entsprechend den Wünschen der Kunden unserer Zielbranchen in den Bereichen Automation, Robotik, Energie, Medizin, Automotive, Marine, Schienenverkehr, Luftfahrt, Elektronik, Landtechnik, etc.

## Verbindungssysteme

JAEGER Connecteurs bietet eine breite Palette an umspritzten Kabeln, Verteilerboxen und Steckverbindern (bereits verkabelt oder zum Verkabeln vorbereitet) für alle Verbindungssysteme.



## Rundsteckverbinder

JAEGER Connecteurs hat zahlreiche Serien an Rundsteckverbindern im Angebot, die speziell für den Einsatz im rauen, industriellen Umfeld entwickelt wurden. Die Serien unterscheiden sich in ihrer Dichtigkeit, ihrer Kompaktheit sowie dem Grad der Strom- und Datenübertragung.



### Steckverbinder mit fixierten Kontakten



#### Serie Standard

- Standard .....	10
- Standard Hochspannung .....	12
- Standard mit Thermocouple Elementen .....	14

#### Serie Rapid

- Rapid .....	16
- Rapid mit Goldkontakten .....	18
- Rapid Hochspannung .....	20

#### Serie Weatherproof

- Weatherproof .....	22
- Weatherproof Power mit PG-Ausgang .....	24
- Weatherproof mit PG-Ausgang .....	26

#### Serie Hermetik

- Hermetik Standard: Gerätestecker (gelötet) .....	28
- Hermetik Standard: Gerätestecker (geschraubt) .....	30
- Hermetik Standard: Wanddurchführung (geschraubt) .....	32
- Hermetik Pneurop .....	34
- Hermetik Vakuum .....	36
- Hermetik Push-Pull .....	38

### Steckverbinder mit demontierbaren Kontakten – Serie Power



#### Einpolige Rundsteckverbinder

- 95 mm <sup>2</sup> , einpolig, 300 A, rund .....	86
- 35 mm <sup>2</sup> , einpolig, 175 A, rechteckig .....	88

#### Multipol Rundsteckverbinder (3 + 2 Kontakte)

- 35 mm <sup>2</sup> , mehrpolig, 175 A, rund .....	90
- 25 mm <sup>2</sup> , mehrpolig, 175 A, rund .....	92
- 25 mm <sup>2</sup> , mehrpolig, 175 A, rechteckig .....	92

#### Multipol Steckverbinder, 4 Kontakte

- 25 mm <sup>2</sup> , mehrpolig, 175 A, rund .....	94
---	----

### Steckverbinder mit demontierbaren Kontakten



#### Serie Miniatur Push-Pull

- Atto Miniatur Push-Pull .....	46
- Natto Miniatur Push-Pull .....	48
- Natto Miniatur Push-Pull Power .....	50

#### Serie Miniatur

- Miniatur .....	52
- Miniatur Weatherproof .....	54
- Miniatur mit Erdung .....	56
- Miniatur Weatherproof mit Erdung .....	58
- Miniatur mit Wanddurchführung .....	60

#### Serie Industrie

- Industrie .....	62
- Industrie Weatherproof .....	64
- Industrie Power .....	66
- Industrie 17-Kontakt Mix .....	68
- Industrie mit Wanddurchführung .....	70

#### Serie Marine

- Marine .....	72
----------------	----

#### Serie Neptunox

- Neptunox .....	74
------------------	----

#### Serie Robotik

- Robotik .....	78
- Robotik 17-Kontakt Mix .....	80

#### Serie Minex

- Minex .....	82
---------------	----

#### Serie Leiterplattenstecker

- Atto und Natto Miniatur Push-Pull/Miniatur/Industrie/Minex .....	84
--	----

### Zubehör



Kabelklemmen .....	106
Schutzkappen .....	110
Dichtungen .....	115
Gehäuse für Gerätesteckverbinder .....	116
Befestigungsmaterial .....	118
Erdungs-Set .....	118
Verbindungen .....	119
Ersatzteile .....	120
Compound .....	120
Zubehörschrauben .....	121
Manschetten .....	121
Anschweißstutzen .....	122
Clampstutzen .....	123
Gewinde-Adapter .....	123
Verschluss- und Abdicht-Set .....	124
Ersatzmassekontakt .....	124
Kabelverschraubungen .....	125
Überwurfmutter .....	125
Kontakte .....	125
Kontakte für Thermoelemente .....	126

### Numerischer Index

Steckverbinder mit fixierten Kontakten .....	40
Steckverbinder mit demontierbaren Kontakten .....	96
Zubehör .....	129
Technische Beschreibung .....	173

### Technische Beschreibung



#### Polbilder

- Standard, Rapid, Weatherproof und Hermetik .....	134
- Atto Miniatur Push-Pull .....	135
- Miniatur, Natto Miniatur Push-Pull, Marine, Neptunox, Robotik und Minex (1 mm) .....	136
- Natto Miniatur Push-Pull, Industrie, Marine, Neptunox und Robotik (1,6 mm und 2,4 mm) .....	137
- Power .....	138
- Industrie und Robotik 17-Kontakt Mix .....	139
- Neptunox .....	140

#### Montage

- Standard und Rapid .....	142
- Weatherproof, Weatherproof Power mit PG Ausgang, Weatherproof mit PG Ausgang .....	144
- Miniatur Push-Pull .....	146
- Miniatur und Industrie .....	148
- Miniatur Weatherproof und Industrie Weatherproof .....	150
- Marine .....	152
- Robotik .....	154
- Robotik 17-Kontakt Mix .....	156
- Minex .....	158
- Power .....	160

Befestigungsmaterial für Gehäusesteckverbinder .....	162
--	-----

Polarisierung .....	165
---------------------	-----

#### Verkabelung

- Abisolierung .....	166
- Lötkontakte .....	168
- Crimpkontakte .....	170
- Montage der Kontakte .....	173

### Allgemeines

#### Multi-Kontakt-Verbinder

Die gesamte elektrische Verbindung lässt sich zerlegen und zusammenbauen. In den Steckverbindern mit demontierbaren Kontakten lassen sich alle Kontakte ersetzen.

- **Gerätesteckverbinder:** fester Teil einer Verbindung, der an einer Wand, an einem Gerät, an einer mobilen oder immobilen Baugruppe montiert wird
- **Kabelsteckverbinder:** Mobiler Teil einer Verbindung, der am freien eines Kabels oder an einer flexiblen elektrischen Leitung montiert wird
- **Kupplungssteckverbinder:** Mobiler Teil einer Verbindung, der am freien eines Kabels oder an einer flexiblen elektrischen Leitung montiert wird; Verbindung zum Kabelsteckverbinder

#### Mögliche Verbindungen:

Kabelsteckverbinder (Buchse)	Gerätesteckverbinder (Stifte)	Verbindung zu einem Gerät, einer Wand, etc.
Kabelsteckverbinder (Buchse)	Kupplungssteckverbinder (Stifte)	stellt eine Verlängerung her
Kabelsteckverbinder (Stifte)	Gerätesteckverbinder (Buchse)	Verbindung zu einem Gerät, einer Wand, etc.
Kabelsteckverbinder (Stifte)	Kupplungssteckverbinder (Buchse)	stellt eine Verlängerung her

#### Spezielle Eigenschaften unseres rechteckigen Gehäuses

Die Kabelsteckverbinder mit rechteckigem Gehäuse haben drei mögliche Kabelausgänge: A, B und C

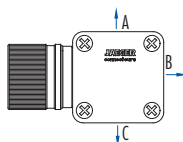

Der Einsatz lässt sich in verschiedenen Positionen im Gehäuse befestigen

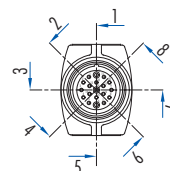

### IP Schutzarten

Die Steckverbinder sind geschützt gegen den Eintritt von Wasser und anderer fremder Substanzen.

- **IP 50:** Schutz gegen Staubablagerungen, kein Schutz gegen den Eintritt von Wasser
- **IP 54:** Schutz gegen Staubablagerungen, Schutz gegen Spritzwasser
- **IP 65:** Komplettschutz gegen Eindringen von Staub, Schutz gegen Strahlwasser aus allen Richtungen
- **IP 68:** Komplettschutz gegen Eindringen von Staub, Schutz gegen Eindringen von Wasser beim Untertauchen

# Steckverbinder mit fixierten Kontakten

Serie Standard / Serie Standard Thermocouple / Serie Rapid / Serie Weatherproof / Serie Hermetik



## Steckverbinder mit fixierten Kontakten

### Serie Standard



Standard  
Standard Hochspannung

Die Standard Serien sind extrem vielseitig. Sie sind wertbeständig, einfach und sehr robust. Es gibt auch Einkontakt- und Hochspannungsversionen.

- Multipol mit 3 bis 52 Lötkontakten
- Schraubverschluss
- IP 50 bis 54
- Rechteckiges Gehäuse mit drei möglichen Kabelausgängen

### Serie Standard Thermocouple



Standard mit Thermocouple Kontakten

Die Serie Thermocouple wurde speziell entwickelt für Anwendungen, die eine Temperaturmessung erfordern.

- Multipol mit 3 Lötkontakten
- Schraubverschluss
- IP 50 bis 54

### Serie Rapid



Rapid  
Rapid mit Goldkontakten  
Rapid Hochspannung

Rapid ist die Weiterentwicklung der Standardserie und verfügt über einen Schnellverschluss. Die Rapid-Steckverbinder sind auch mit Goldkontakten erhältlich sowie in einer Einkontakt- und Hochspannungsversion verfügbar.

- Multipol mit 3 bis 17 Lötkontakten
- Schnellverschluss (1/6 Umdrehung)
- IP 50 bis 54
- Rechteckiges Gehäuse mit drei möglichen Kabelausgängen

### Serie Weatherproof



Weatherproof  
Weatherproof Power mit PG-Ausgang  
Weatherproof mit PG-Ausgang

Die Weatherproof-Serie eignet sich für Umgebungen mit Spritzwasser. Für spezielle Anforderungen gibt es auch eine Hochspannungs-Version.

- Multipol mit 3 bis 52 Lötkontakten
- Schraubverschluss
- IP 65
- Rundes Gehäuse

### Serie Hermetik



Hermetik Standard:  
• Gerätestecker (gelötet)  
• Gerätestecker (geschraubt)  
• Wanddurchführung (geschraubt)

Hermetik Pneurop  
Hermetik Vakuum  
Hermetik Push-Pull

Die Hermetik-Serie ist konzipiert für Vakuum-Umgebungen, Hochdruck und Luftdichtheit.

- Multipol mit 3 bis 52 Lötkontakten
- Schraubverschluss
- Leckrate 10<sup>-9</sup> Atm. cm<sup>3</sup> / Sekunde mit Helium



### Übersicht möglicher Kombinationen

Empfohlene Montage

\*Montage möglich

\*Alle angegebenen Montagen sind machbar, aber manche stellen nicht immer ideale Lösungen dar.

### Kabelsteckverbinder

#### Buchse

#### Stifte

		Kabelsteckverbinder																		
		Buchse					Stifte													
		Standard	Standard H	Thermocouple	Rapid	Rapid Gold	Rapid H	Weatherproof	Weatherproof Power	Weatherproof PG	Standard	Rapid	Rapid Gold	Rapid H	Weatherproof	Weatherproof Power	Weatherproof PG			
Gerätesteckverbinder	Stifte	Rechteckig	Standard							mit 3 bis 17 Kontakten										
			Standard H																	
			Thermocouple																	
			Rapid																	
			Rapid Gold																	
	Rund	Rapid H																		
		Weatherproof																		
		Weatherproof Power																		
		Weatherproof PG	mit 3 bis 17 Kontakten								mit 3 bis 17 Kontakten	mit 3 bis 17 Kontakten								
		Hermetic (außer Push-Pull)																		
Kupplungssteckverbinder	Stifte	Standard																		
		Thermocouple																		
		Rapid																		
		Rapid Gold																		
		Weatherproof																		
		Weatherproof Power																		
		Weatherproof PG	mit 3 bis 17 Kontakten									mit 3 bis 17 Kontakten	mit 3 bis 17 Kontakten							
Gerätesteckverbinder	Buchse	Rechteckig	Standard																	
			Rapid																	
			Rapid Gold																	
			Rapid H																	
			Weatherproof																	
			Weatherproof Power																	
			Weatherproof PG																	
			Kupplungssteckverbinder	Buchse	Standard															
Rapid																				
Rapid Gold																				

Steckverbinder mit fixierten Kontakten

Steckverbinder mit demontierbaren Kontakten

Zubehör

Technische Beschreibung

### Technische Eigenschaften

#### RoHS

Geräte-, Kabel- und Kupplungssteckverbinder

Gerätesteckverbinder



Kabelsteckverbinder



Kupplungssteckverbinder



rechteckiges Gehäuse
Verschraubung
IP 50 bis IP 54 mit Compound und Dichtungen unter Geräte- und Kabelsteckverbinder
3 bis 52 Kontakte mit $\varnothing$ 2 mm – $\varnothing$ 3 mm – $\varnothing$ 4 mm, Lötkontakte
15 A $\varnothing$ 2 mm – 35 A $\varnothing$ 3 mm – 50 A $\varnothing$ 4 mm
$< 0,0015 \Omega$ $\varnothing$ 2 mm – $< 0,0010 \Omega$ $\varnothing$ 3 mm – $< 0,0007 \Omega$ $\varnothing$ 4 mm
$> 2500$ Volt effektiv
$> 1500$ Volt effektiv, ( $> 2000$ Volt effektiv, 4 Kontakte $\varnothing$ 4 mm)
$> 5000$ M $\Omega$
-40° C bis +100° C (500 Stunden bei +125° C)
Leichtmetalllegierung vernickelt, Kontakte aus versilbertem Messing, Isolierkörper aus PBT
Kontakte mit Durchmesser 4 mm sind aus vergoldetem Messing
1,34 mm <sup>2</sup> $\varnothing$ 2 mm – 3,18 mm <sup>2</sup> $\varnothing$ 3 mm – 5,26 mm <sup>2</sup> $\varnothing$ 4 mm

### Abmessungen

Gerätesteckverbinder

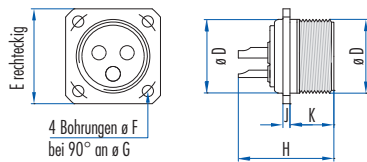

Gerätestecker rund Gehäuse 1 und 2

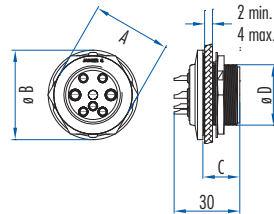

Gerätestecker rund Gehäuse 3 bis 5

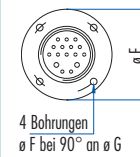

Kabelsteckverbinder

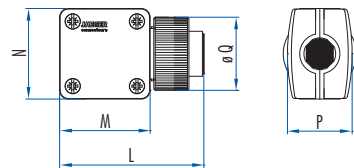

Kupplungssteckverbinder

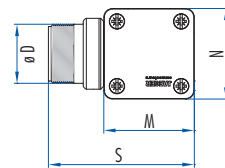

Montage Kabelsteckverbinder – Gerätesteckverbinder

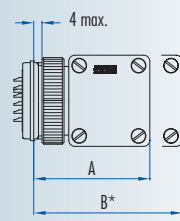

Gehäuse	Anzahl der Kontakte	Gerätestecker Stifte rund						
		A	$\varnothing$ B	C	$\varnothing$ D	$\varnothing$ E	$\varnothing$ F	$\varnothing$ G
1	3-4-6	29	34	16,5	M21			
2	4-8-12	35	40	16,5	M27			
3	17					57	4,2	48
4	25					63	4,2	54
5	35-52					72	4,2	62

Gehäuse	Anzahl der Kontakte	Montage Gerätestecker (Stifte) rechteckig und rund													Montage Kabelstecker (Stifte) – Kupplungsstecker (Stifte)													Montage Gerätestecker (Buchse) rechteckig													Kabelstecker (Stifte) – Kupplungsstecker (Stifte)																																																																																																														
		A	B	$\varnothing$ D	E	$\varnothing$ F	$\varnothing$ G	H	J	K	L	M	N	P	$\varnothing$ Q	S	A	B	$\varnothing$ D	E	$\varnothing$ F	$\varnothing$ G	H	J	K	L	M	N	P	$\varnothing$ Q	S	A	B	$\varnothing$ D	E	$\varnothing$ F	$\varnothing$ G	H	J	K	L	M	N	P	$\varnothing$ Q	S																																																																																																									
1	3-4-6	52	64	21	27	3,2	28	25	2	12,7	51,2	32,2	32,2	23	26	51,8	56	66	21	27	3,2	28	28,7	2	16	51,5	32,2	32,2	23	26	52	60	70	27	32	3,2	34	28,6	2,1	16	55	36,4	36,4	28,4	33	56,4	60	70	27	32	3,2	34	28,6	2,1	16	55	36,4	36,4	28,4	33	56,4	68	83	39	43	4,2	48	29,8	2	18,6	62,5	42,6	47,6	38,6	44	67,5	68	83	39	43	4,2	48	29,8	2	18,6	62,5	42,6	47,6	38,6	44	67,5	73	87	45	47	4,2	54	29,8	2	18,6	67,2	47,8	53,8	44,8	50	72,5	73	87	45	47	4,2	54	29,8	2	18,6	67,2	47,8	53,8	44,8	50	72,5	80,5	93	52	54	4,2	62	30,6	2	18,6	74,5	55	61,5	51,5	58	76	80,5	93	52	54	4,2	62	30,6	2	18,6	74,5	55	61,5	51,5	58	76
2	4	56	68	27	32	3,2	34	29	2	12,5	55,2	36,4	36,4	28,4	33	56,5	60	70	27	32	3,2	34	28,6	2,1	16	55	36,4	36,4	28,4	33	56,4	60	70	27	32	3,2	34	28,6	2,1	16	55	36,4	36,4	28,4	33	56,4	68	83	39	43	4,2	48	29,8	2	18,6	62,5	42,6	47,6	38,6	44	67,5	68	83	39	43	4,2	48	29,8	2	18,6	62,5	42,6	47,6	38,6	44	67,5	73	87	45	47	4,2	54	29,8	2	18,6	67,2	47,8	53,8	44,8	50	72,5	73	87	45	47	4,2	54	29,8	2	18,6	67,2	47,8	53,8	44,8	50	72,5	80,5	93	52	54	4,2	62	30,6	2	18,6	74,5	55	61,5	51,5	58	76	80,5	93	52	54	4,2	62	30,6	2	18,6	74,5	55	61,5	51,5	58	76															
2	8-12	56	68	27	32	3,2	34	21	2	12,5	55,2	36,4	36,4	28,4	33	56,5	60	70	27	32	3,2	34	28,6	2,1	16	55	36,4	36,4	28,4	33	56,4	60	70	27	32	3,2	34	28,6	2,1	16	55	36,4	36,4	28,4	33	56,4	68	83	39	43	4,2	48	29,8	2	18,6	62,5	42,6	47,6	38,6	44	67,5	68	83	39	43	4,2	48	29,8	2	18,6	62,5	42,6	47,6	38,6	44	67,5	73	87	45	47	4,2	54	29,8	2	18,6	67,2	47,8	53,8	44,8	50	72,5	73	87	45	47	4,2	54	29,8	2	18,6	67,2	47,8	53,8	44,8	50	72,5	80,5	93	52	54	4,2	62	30,6	2	18,6	74,5	55	61,5	51,5	58	76	80,5	93	52	54	4,2	62	30,6	2	18,6	74,5	55	61,5	51,5	58	76															
3	17	64	75	39	43	4,2	48	23	2	12	62,4	42,6	47,6	38,6	44	62	68	83	39	43	4,2	48	29,8	2	18,6	62,5	42,6	47,6	38,6	44	67,5	68	83	39	43	4,2	48	29,8	2	18,6	62,5	42,6	47,6	38,6	44	67,5	73	87	45	47	4,2	54	29,8	2	18,6	67,2	47,8	53,8	44,8	50	72,5	73	87	45	47	4,2	54	29,8	2	18,6	67,2	47,8	53,8	44,8	50	72,5	80,5	93	52	54	4,2	62	30,6	2	18,6	74,5	55	61,5	51,5	58	76	80,5	93	52	54	4,2	62	30,6	2	18,6	74,5	55	61,5	51,5	58	76																																													
4	25	68	81	45	47	4,2	54	23,8	2	12	67,6	47,8	53,8	44,8	51	69	73	87	45	47	4,2	54	29,8	2	18,6	67,2	47,8	53,8	44,8	50	72,5	73	87	45	47	4,2	54	29,8	2	18,6	67,2	47,8	53,8	44,8	50	72,5	80,5	93	52	54	4,2	62	30,6	2	18,6	74,5	55	61,5	51,5	58	76	80,5	93	52	54	4,2	62	30,6	2	18,6	74,5	55	61,5	51,5	58	76																																																																											
5	35	78	89	52	54	4,2	62	28,8	1,9	12,1	74,5	55	61,5	51,5	58	76	80,5	93	52	54	4,2	62	30,6	2	18,6	74,5	55	61,5	51,5	58	76	80,5	93	52	54	4,2	62	30,6	2	18,6	74,5	55	61,5	51,5	58	76	80,5	93	52	54	4,2	62	30,6	2	18,6	74,5	55	61,5	51,5	58	76	80,5	93	52	54	4,2	62	30,6	2	18,6	74,5	55	61,5	51,5	58	76																																																																											
5	52	78	89	52	54	4,2	62	28	1,9	12,1	74,5	55	61,5	51,5	58	76	80,5	93	52	54	4,2	62	30,6	2	18,6	74,5	55	61,5	51,5	58	76	80,5	93	52	54	4,2	62	30,6	2	18,6	74,5	55	61,5	51,5	58	76	80,5	93	52	54	4,2	62	30,6	2	18,6	74,5	55	61,5	51,5	58	76	80,5	93	52	54	4,2	62	30,6	2	18,6	74,5	55	61,5	51,5	58	76																																																																											

\* B: Abstandslänge

### Art.-Nr.

Gehäuse	1	1	1	2	2	2	3	4	5	5
Anzahl der Kontakte	3	4	6	4	8	12	17	25	35	52
L ø 2 mm	1	4	6		6	12	15	23	33	52
L ø 3 mm	2				2		2	2	2	
L ø 4 mm				4						

#### Gerätesteckverbinder (Stifte) – Kabelsteckverbinder (Buchse) – Kupplungssteckverbinder (Stifte)

Gerätestecker (Stifte) rund*	°536 753 006	°536 754 006	°536 756 006		°536 758 006	°536 762 006	°536 117 006	°536 125 006	°536 135 006	°533 706 006
Gerätestecker (Stifte) rechteckig	°038 351 006	°043 082 006	°038 355 006	°533 763 006	°038 356 006	°038 359 006	°038 322 006	°042 986 006	°043 001 006	°533 703 006
Kabelstecker (Buchse)	042 953 006	043 085 006	042 954 006	530 763 006	042 955 006	042 956 006	038 382 006	042 977 006	042 990 006	530 703 006
Kupplungsstecker (Stifte)	532 203 006	532 204 006	532 206 006	530 768 006	532 208 006	532 212 006	532 217 006	532 225 006	532 235 006	530 707 006
Kabelklemme Typ 3	630 135 006	630 135 006	630 135 006	630 138 006	630 138 006	630 138 006	630 155 006	630 155 006	630 175 006	630 175 006
Dichtung unter Gerätestecker (VPE 10)	536 945 006	536 945 006	536 945 006	536 946 006	536 946 006	536 946 006	536 947 006	536 126 006	536 136 006	536 136 006
Schutzkappe Gerätestecker	536 910 006	536 910 006	536 910 006	536 911 006	536 911 006	536 911 006	536 912 006	536 913 006	536 914 006	536 914 006
Schutzkappe Kabelstecker	532 260 006	532 260 006	532 260 006	532 278 006	532 278 006	532 278 006	532 262 006	532 268 006	532 269 006	532 269 006
Schutzkappe Kupplungsstecker	536 910 606	536 910 606	536 910 606							

#### Gerätesteckverbinder (Buchse) – Kabelsteckverbinder (Stifte) – Kupplungssteckverbinder (Buchse)

Gerätestecker (Buchse) rechteckig	°536 603 006	°536 604 006	°536 606 006	°533 760 006	°536 608 006	°536 612 006	°536 617 006	°536 625 006	°536 635 006	°533 700 006
Kabelstecker (Stifte)	532 603 006	532 604 006	532 606 006	530 760 006	532 608 006	532 612 006	532 617 006	532 625 006	532 635 006	530 700 006
Kupplungsstecker (Buchse)	°530 153 006	°530 154 006	°530 156 006	°530 753 006	°530 158 006	°530 162 006	530 170 006	530 175 006		
Kabelklemme Typ 3	630 135 006	630 135 006	630 135 006	630 138 006	630 138 006	630 138 006	630 155 006	630 155 006	630 175 006	630 175 006
Dichtung unter Gerätestecker (VPE 10)	536 945 006	536 945 006	536 945 006	536 946 006	536 946 006	536 946 006	536 947 006	536 126 006	536 136 006	536 136 006
Gehäuse für Gerätesteckverbinder	536 935 006	536 935 006	536 935 006	536 937 006	536 937 006	536 937 006	536 996 006	536 880 006	536 881 006	536 881 006
Schutzkappe Gerätestecker	536 910 006	536 910 006	536 910 006	536 911 006	536 911 006	536 911 006	536 912 006	536 913 006	536 914 006	536 914 006
Schutzkappe des Kabelsteckers	532 265 006	532 265 006	532 265 006	532 279 006	532 279 006	532 279 006	532 267 006	532 268 006	532 269 006	532 269 006
Schutzkappe Kupplungsstecker	536 910 606	536 910 606	536 910 606							

- Bei der Variante 4 Kontakte mit ø 4 mm kann der Kontakt Nr. 4 des Geräte- und Kupplungssteckverbinders als Massekontakt verwendet werden.
- ° Die Gerätesteckverbinder sind auch kompatibel mit den Kabelsteckverbindungen „Weatherproof“ Seite 22 und „Weatherproof mit PG-Ausgang“ Seite 26.
- ° Die rechteckigen Gerätestecker und die Kupplungsstecker sind baugleich dem Typ „Rapid“ Seite 16 mit 3 bis 12 Kontakten.
- Plombierbare Steckverbinder für Gehäuse 1 und 2, siehe Kapitel: Zubehör.
- Für die Beschreibung der Montage der Gerätesteckverbinder und der Anordnung der Kontakte s. Kapitel: Technische Beschreibung.
- Für weiteres Zubehör siehe Kapitel: Zubehör.
- \* Der runde Gerätestecker mit 3 bis 12 Kontakten besteht aus einem Gehäuse, einer Dichtung, einer Mutter und deren Sicherung.

### Technische Eigenschaften

#### RoHS

#### Geräte- und Kabelsteckverbinder

Verriegelung

Schutzart

Kontakte

Max. Stromstärke

Übergangswiderstand Stift-Buchse

Maximale Spannung im Dauerbetrieb

Prüfspannung

Isolationswiderstand

Betriebstemperatur

Material

Max. Querschnitt Lötkontakte

#### Gerätesteckverbinder



#### Kabelsteckverbinder



rechteckiges Gehäuse

Verschraubung

IP 50 bis IP 54 mit Compound und Dichtung unter Geräte- und Kabelsteckverbinder

Monokontakt  $\varnothing$  2 mm, Lötkontakt

15 A  $\varnothing$  2 mm

$< 0,0015 \Omega$   $\varnothing$  2 mm

$> 2500$  Volts

6000 Volt (2U + 1000)

$> 10^6 M\Omega$

-20 °C bis +100 °C (100 Stunden bei +100 °C)

Leichtmetalllegierung vernickelt, Kontakt aus versilbertem Messing, Isolierkörper aus Thermoplast (geschirmtes oder ungeschirmtes Hochspannungskabel) 1,91 mm<sup>2</sup>  $\varnothing$  2 mm

### Abmessungen

#### Gerätesteckverbinder

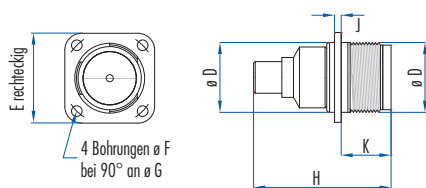

#### Kabelsteckverbinder

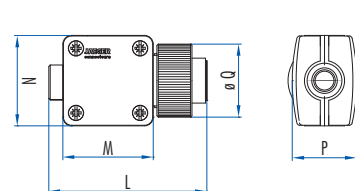

#### Montage Kabelsteckverbinder – Gerätesteckverbinder

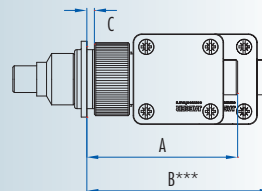

Gehäuse	Anzahl der Kontakte	Montage			Gerätestecker (Stifte)							Kabelstecker (Buchse)					
		A	B	C	$\varnothing$ D	E	$\varnothing$ F	$\varnothing$ G	H	I	J	K	L	M	N	P	$\varnothing$ Q
1	1	67	78	4	21	27	3,2	28	38,5	M21	2	12,7	58,5	32,2	32,2	23	26

\*\*\* B: Abstandsänge

### Art.-Nr.

<b>Gehäuse</b>	1
Anzahl der Kontakte $\varnothing$ 2 mm	1
<b>Gerätestecker (Stifte) – Kabelstecker (Buchse)</b>	
Gerätestecker (Stifte) rechteckig	536 893 006
Kabelstecker (Buchse)	532 893 006
Gehäuse für Gerätesteckverbinder	536 886 006
Dichtung unter Gerätestecker (VPE 10)	536 945 006

- Plombierbare Steckverbinder, siehe Kapitel: Zubehör.
- Für die Beschreibung der Montage der Gerätesteckverbinder und der Anordnung der Kontakte s. Kapitel: Technische Beschreibung.

### Vorbereitung des Kabels

#### Achtung! Vorgehensweise falls Stromkreis unter Spannung ist:

- die zwei Teile des Steckverbinders nicht trennen
- die Schutzkappen der Steckverbinder nicht anbringen oder entfernen
- Geschirmte oder ungeschirmte Hochspannungskabel verwenden, maximaler Leiterquerschnitt: 1,91 mm<sup>2</sup>.
- Um den Gerätesteckverbinder zu verdrahten, ein Gehäuse mit Kabelklemme oder die unten beschriebene Montageanleitung verwenden.  
Es wird ein Kabelschuh mit Gerätesteckverbinder geliefert, um ggf. den Stromdurchgang der Kabelabschirmung zu gewährleisten.
- Bitte befolgen Sie exakt die in den nachfolgenden Abbildungen beschriebenen Montageanweisungen.
- Die Isolierhülsen aus Polyethylen müssen vollständig eingebaut sein.

#### Seite Kabelsteckverbinder

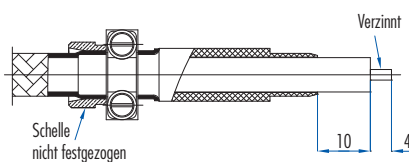

#### Seite Gerätesteckverbinder

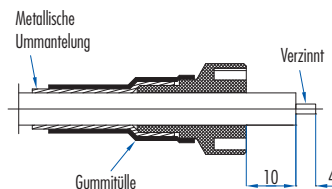

### Technische Eigenschaften

#### RoHS

Geräte-, Kabel- und  
Kupplungssteckverbinder

Gerätesteckverbinder



Kabelsteckverbinder



Kupplungssteckverbinder



rechteckiges Gehäuse
Verschraubung
IP 50 bis IP 54 mit Compound und Dichtungen unter Geräte- und Kabelsteckverbinder
3 Kontakte: 1 mit $\varnothing$ 2 mm und 2 (Thermoelement) mit $\varnothing$ 3 mm, Lötkontakte
15 A $\varnothing$ 2 mm – 35 A $\varnothing$ 3 mm
$< 0,0015 \Omega$ $\varnothing$ 2 mm, je nach Thermoelement $\varnothing$ 3 mm $< 0,0015 \Omega$ $\longleftrightarrow$ $< 0,0045 \Omega$
$> 1500$ Volt effektiv
$> 1500$ Volt effektiv
$> 5000$ M $\Omega$
-40 °C to +100 °C (500 hours at +125 °C)
Leichtmetalllegierung vernickelt, Kontakte aus versilbertem Messing, Thermoelement-Kontakte siehe unten, Isolierkörper aus PBT
1,34 mm <sup>2</sup> $\varnothing$ 2 mm – 3,39 mm <sup>2</sup> $\varnothing$ 3 mm

Paar	Kennzeichnung der Kontakte		Kennzeichnung der Steckverbinder
	Polarität	Nummer	
Eisen	+	1	Schwarz Typ J
Konstantan	-	2	
Chromel	+	1	Grün Typ K
Alumel	-	2	
Kupfer	+	1	Braun Typ T
Konstantan	-	2	

### Abmessungen

Gerätesteckverbinder

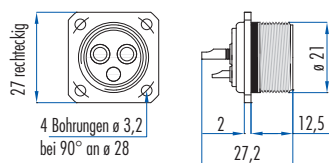

Kabelsteckverbinder

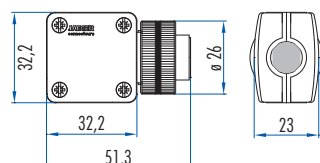

Kupplungssteckverbinder

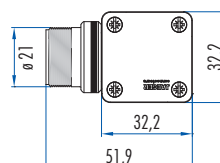

## Serie Standard Thermocouple – Standard mit Thermocouple Elementen

### Art.-Nr.

Gehäuse	1	1	1
Anzahl der Kontakte	3	3	3
Paar (J: Eisen Konstantan, K: Chromel Alumel, T: Kupfer Konstantan)	J	K	T

### Gerätestecker (Stifte) – Kabelstecker (Buchse) – Kupplungsstecker (Stifte)

Gerätestecker (Stifte) rechteckig	536 161 006	536 162 006	536 163 006
Kabelstecker (Buchse)	532 161 006	532 162 006	532 163 006
Kupplungsstecker (Stifte)	532 121 006	532 122 006	532 123 006
Kabelklemme Typ 3	630 135 006	630 135 006	630 135 006
Anschweißstutzen	532 998 006	od. 042 547 006	od. 042 937 006
Anschweißstutzen des Thermoelement-Schutzrohrs	530 126 026	530 126 026	530 126 026
Schutzkappe Gerätestecker	536 910 006	536 910 006	536 910 006
Schutzkappe Kabelstecker	532 260 006	532 260 006	532 260 006
Schutzkappe Kupplungsstecker	536 910 606	536 910 606	536 910 606

- Für die Beschreibung der Montage der Gerätesteckverbinder und der Anordnung der Kontakte s. Kapitel: Technische Beschreibung.
- Für weiteres Zubehör siehe Kapitel: Zubehör.
- Für Konfigurationen, die eine größere Anzahl von Kontakten und andere technische Eigenschaften benötigen, siehe Seite 128.

### Eigenschaften der Thermoelemente

Im Jahr 1821 entdeckte Seebeck, dass in einem geschlossenen Stromkreis mit zwei Leitern aus unterschiedlichen Metallen ein elektrischer Strom fließt, wenn die Temperatur einer der Verbindungen höher ist als die der anderen. Diese Bimetall-Verbindung wurde **Thermoelement** genannt.

Es wurden verschiedene Kombinationen von Metallen und Legierungen getestet, um ein Thermoelement zu bilden. Die wichtigsten Thermoelementtypen lauten wie folgt:

- **Typ J:** ein Element besteht aus Eisen und das andere aus Konstantan
- **Typ K:** ein Element besteht aus Chromel und das andere aus Alumel
- **Typ T:** ein Element besteht aus Kupfer und das andere aus Konstantan
- **Typ S:** ein Element besteht aus rhodiniertem Platin 10% und das andere aus Platin
- **Typ E:** ein Element besteht aus Chromel und das andere aus Konstantan

Es gibt auch noch andere Thermoelemente, die jedoch weniger gebräuchlich sind.

Diese entdeckten thermoelektrischen Eigenschaften waren der Ursprung der Temperaturmessung in der Industrie. Einige Verwendungsbeispiele: Thermoelement-Schutzrohre, Gefrieretrocknung, Medizin, Temperaturkontrolle von Motoren, ...

Die Wahl eines Thermoelements richtet sich nach:

- dem zu messenden Temperaturbereich
- seiner Verschmutzungs- oder Korrosionsbeständigkeit
- sein Verhalten in einer bestimmten Gasatmosphäre

Typ	Farbcode Norm: IEC 584.3	Leiter +	Leiter -	Temperatur	Empfohlene Anwendung in folgenden Atmosphären				
					leer	oxidierend	reduzierend	träge	gashaltig
J	Schwarz	Eisen	Konstantan	-210 °C +1200 °C	x	x	x	x	Luft Argon Stickstoff
K	Grün	Chromel	Alumel	-270 °C +1370 °C		x		x	Luft Argon
T	Braun	Kupfer	Konstantan	-270 °C +400 °C		x	x		Luft Argon Stickstoff
S	Gelb	Rhodiniertes Platin 10% Rh	Platin	-50 °C +1760 °C		x			Luft
E	Violett	Chromel	Konstantan	-270 °C +1000 °C		x		x	Luft Argon

### Technische Eigenschaften

#### RoHS

Geräte-, Kabel- und  
Kupplungssteckverbinder

Gerätesteckverbinder



Kabelsteckverbinder



Kupplungssteckverbinder



rechteckiges Gehäuse
Schnellverschluss (1/6 Umdrehung)
IP 50 bis IP 54 mit Compound und mit Dichtung unter Gerätesteckverbinder
3 bis 17 Kontakte mit $\varnothing$ 2 mm – $\varnothing$ 3 mm – $\varnothing$ 4 mm, Lötkontakte
15 A $\varnothing$ 2 mm – 35 A $\varnothing$ 3 mm – 50 A $\varnothing$ 4 mm
$< 1,5 \text{ m}\Omega$ $\varnothing$ 2 mm – $< 1 \text{ m}\Omega$ $\varnothing$ 3 mm – $< 0,7 \text{ m}\Omega$ $\varnothing$ 4 mm
$> 2500$ Volt effektiv
$> 1500$ Volt effektiv, ( $> 2000$ Volt effektiv, 4 Kontakte $\varnothing$ 4 mm)
$> 5000 \text{ M}\Omega$
$-40^\circ \text{ C}$ bis $+100^\circ \text{ C}$ (500 Stunden bei $+125^\circ \text{ C}$ )
Leichtmetalllegierung vernickelt, Kontakte aus versilbertem Messing, Isolierkörper aus PBT Ausnahme: Kontakte mit einem Durchmesser von 4 mm sind aus vergoldetem Messing
1,34 mm <sup>2</sup> $\varnothing$ 2 mm – 3,18 mm <sup>2</sup> $\varnothing$ 3 mm – 5,26 mm <sup>2</sup> $\varnothing$ 4 mm

### Abmessungen

Gerätesteckverbinder

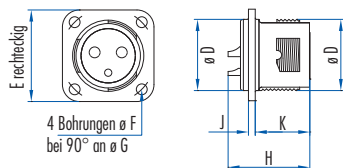

Kabelsteckverbinder

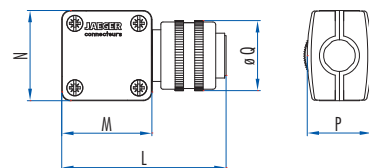

Kupplungssteckverbinder

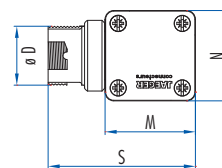

Montage Kabelsteckverbinder – Gerätesteckverbinder

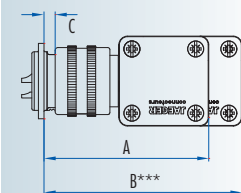

Gehäuse	Anzahl der Kontakte	Montage			Gerätestecker								Kabelstecker (Buchse) – Kupplungsstecker (Stifte)								Montage			Gerätestecker (Buchse)								Kabelstecker (Stifte) – Kupplungsstecker (Buchse)							
		A	B	C	$\varnothing$ D	E	$\varnothing$ F	$\varnothing$ G	H	J	K	L	M	N	P	$\varnothing$ Q	S	A	B	C	$\varnothing$ D	E	$\varnothing$ F	$\varnothing$ G	H	J	K	L	M	N	P	$\varnothing$ Q	S						
1	3-4-6	64	73	4	21	27	3,2	28	24,8	2	12,5	57	32,2	32,2	20,2	25	51	65	76	4	21	27	3,2	28	25	2	16	57	32,2	32,2	20,2	25	51						
2	4	68	79	4	27	32	3,2	34	29	2	12,5	63	36,4	36,4	23,5	32	55	72	82	4	27	32	3,2	34	31	2	16	63	36,4	36,4	23,5	32	55						
2	8-12	68	79	4	27	32	3,2	34	24	2	12,5	63	36,4	36,4	23,5	32	55	72	82	4	27	32	3,2	34	24	2	16	63	36,4	36,4	23,5	32	55						
3	17	75	78	4	39	43	4,2	48	22,5	2	12,5	65	42,6	47,6	31,3	44	61	67	78	4	39	43	4,2	48	26	2	12	63	42,6	47,6	31,3	44	61						

\*\*\* B: Abstandsänge



### Art.-Nr.

Gehäuse	1	1	1	2	2	2	3
Anzahl der Kontakte	3	4	6	4	8	12	17
L ø 2 mm	1	4	6		6	12	15
L ø 3 mm	2				2		2
L ø 4 mm				4			

#### Gerätestecker (Stifte) – Kabelstecker (Buchse) – Kupplungsstecker (Stifte)

Gerätestecker (Stifte) rechteckig	536 003 006	536 004 006	536 006 006	533 755 006	536 008 006	536 012 006	536 367 006
Kabelstecker (Buchse)	532 003 006	532 004 006	532 006 006	530 755 006	532 008 006	532 012 006	532 367 006
Kupplungsstecker (Stifte)	532 103 006	532 104 006	532 106 006	530 752 006	532 108 006	532 112 006	530 117 006
Kabelklemme Typ 3	630 135 006	630 135 006	630 135 006	630 138 006	630 138 006	630 138 006	630 155 006
Dichtung unter Gerätestecker (VPE 10)	536 945 006	536 945 006	536 945 006	536 946 006	536 946 006	536 946 006	536 947 006
Schutzkappe Gerätestecker	536 910 006	536 910 006	536 910 006	536 911 006	536 911 006	536 911 006	536 846 006
Schutzkappe Kabelstecker	532 260 006	532 260 006	532 260 006	532 278 006	532 278 006	532 278 006	532 218 006
Schutzkappe Kupplungsstecker	536 910 606	536 910 606	536 910 606				
Gehäuse Gerätestecker	536 935 006	536 935 006	536 935 006	536 937 006	536 937 006	536 937 006	536 996 006

#### Gerätestecker (Buchse) – Kabelstecker (Stifte) – Kupplungsstecker (Buchse)

Gerätestecker (Buchse) rechteckig	"536 603 006	"536 604 006	"536 606 006	"533 760 006	"536 608 006	"536 612 006	536 368 006
Kabelstecker (Stifte)	532 653 006	532 654 006	532 656 006	530 754 006	532 658 006	532 662 006	532 368 006
Kupplungsstecker (Buchse)	"530 153 006	"530 154 006	"530 156 006	"530 753 006	"530 158 006	"530 162 006	530 167 006
Kabelklemme Typ 3	630 135 006	630 135 006	630 135 006	630 138 006	630 138 006	630 138 006	630 155 006
Dichtung unter Gerätestecker (VPE 10)	536 945 006	536 945 006	536 945 006	536 946 006	536 946 006	536 946 006	536 947 006
Schutzkappe Gerätestecker	536 910 006	536 910 006	536 910 006	536 911 006	536 911 006	536 911 006	536 846 006
Schutzkappe Kabelstecker	532 265 006	532 265 006	532 265 006	532 279 006	532 279 006	532 279 006	532 218 006
Schutzkappe Kupplungsstecker	536 910 606	536 910 606	536 910 606				
Gehäuse Gerätestecker	536 935 006	536 935 006	536 935 006	536 937 006	536 937 006	536 937 006	536 996 006

- Bei der Variante 4 Kontakte mit ø 4 mm kann der Kontakt Nr. 4 des Geräte- und Kupplungssteckverbinders als Massekontakt verwendet werden.
- " Die rechteckigen Gerätestecker und die Kupplungsstecker sind baugleich dem Typ „Standard“ Seite 10 mit 3 bis 12 Kontakten.
- " Die rechteckigen Gerätestecker sind baugleich dem Typ „Weatherproof“ Seite 22 und „Weatherproof mit PG-Ausgang“ Seite 26 mit 3 bis 12 Kontakten.
- Plombierbare Steckverbinder für Gehäuse 1 und 2, siehe Kapitel: Zubehör.
- Für die Beschreibung der Montage der Gerätesteckverbinder und der Anordnung der Kontakte s. Kapitel: Technische Beschreibung.
- Für weiteres Zubehör siehe Kapitel: Zubehör.

### Technische Eigenschaften

#### RoHS

Geräte-, Kabel- und Kupplungssteckverbinder

Gerätesteckverbinder



Kabelsteckverbinder



Kupplungssteckverbinder



rechteckiges Gehäuse
Schnellverschluss (1/6 Umdrehung)
IP 50 bis IP 54 mit Compound und mit Dichtung unter Gerätesteckverbinder
3 bis 17 Kontakte mit $\varnothing$ 2 mm – $\varnothing$ 3 mm – $\varnothing$ 4 mm, Lötkontakte
15 A $\varnothing$ 2 mm – 35 A $\varnothing$ 3 mm – 50 A $\varnothing$ 4 mm
$< 1,5 \text{ m}\Omega$ $\varnothing$ 2 mm – $< 1 \text{ m}\Omega$ $\varnothing$ 3 mm – $< 0,7 \text{ m}\Omega$ $\varnothing$ 4 mm
$> 2500$ Volt effektiv
$> 1500$ Volt effektiv, ( $> 2000$ Volt effektiv, 4 Kontakte $\varnothing$ 4 mm)
$> 10^7 \text{ M}\Omega$ bei $20^\circ \text{C}$ – $> 10^5 \text{ M}\Omega$ bei $100^\circ \text{C}$
$-40^\circ \text{C}$ bis $+100^\circ \text{C}$ (500 Stunden bei $+125^\circ \text{C}$ )
Leichtmetalllegierung vernickelt, Kontakte aus vergoldetem Messing, Isolierkörper aus PBT
1,34 mm <sup>2</sup> $\varnothing$ 2 mm – 3,18 mm <sup>2</sup> $\varnothing$ 3 mm – 5,26 mm <sup>2</sup> $\varnothing$ 4 mm

### Abmessungen

Gerätesteckverbinder

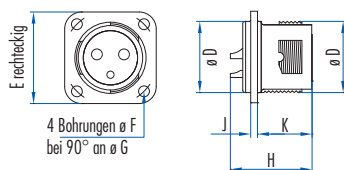

Kabelsteckverbinder

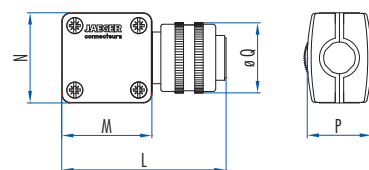

Kupplungssteckverbinder

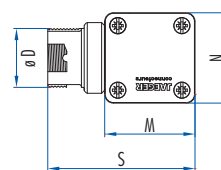

Montage Kabelsteckverbinder – Gerätesteckverbinder

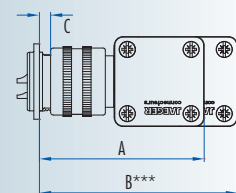

Gehäuse	Anzahl der Kontakte	Montage			Gerätestecker (Stifte)								Kabelstecker (Buchse) – Kupplungsstecker (Stifte)								Montage			Gerätestecker (Buchse)								Kabelstecker (Stifte) – Kupplungsstecker (Buchse)							
		A	B	C	$\varnothing$ D	E	$\varnothing$ F	$\varnothing$ G	H	J	K	L	M	N	P	$\varnothing$ Q	S	A	B	C	$\varnothing$ D	E	$\varnothing$ F	$\varnothing$ G	H	J	K	L	M	N	P	$\varnothing$ Q	S						
1	3-4-6	64	73	4	21	27	3,2	28	24,8	2	12,5	57	32,2	32,2	20,2	25	51	65	76	4	21	27	3,2	28	25	2	16	57	32,2	32,2	20,2	25	51						
2	4	68	79	4	27	32	3,2	34	29	2	12,5	63	36,4	36,4	23,5	32	55	72	82	4	27	32	3,2	34	31	2	16	63	36,4	36,4	23,5	32	55						
2	8-12	68	79	4	27	32	3,2	34	24	2	12,5	63	36,4	36,4	23,5	32	55	72	82	4	27	32	3,2	34	24	2	16	63	36,4	36,4	23,5	32	55						
3	17	75	78	4	39	43	4,2	48	22,5	2	12,5	65	42,6	47,6	31,3	44	61	67	78	4	39	43	4,2	48	26	2	12	63	42,6	47,6	31,3	44	61						

\*\*\* B: Abstandslänge

### Art.-Nr.

Gehäuse	1	1	1	2	2	2	3
Anzahl der Kontakte	3	4	6	4	8	12	17
L ø 2 mm	1	4	6		6	12	15
L ø 3 mm	2				2		2
L ø 4 mm				4			

#### Gerätestecker (Stifte) – Kabelstecker (Buchse)– Kupplungsstecker (Stifte)

Gerätestecker (Stifte) rechteckig	536 353 006	536 354 006	536 356 006	533 755 006	536 358 006	536 362 006	536 357 006
Kabelstecker (Buchse)	532 353 006	532 354 006	532 356 006	530 755 006	532 358 006	532 362 006	532 357 006
Kupplungsstecker (Stifte)	530 103 006	530 104 006	530 106 006	530 752 006	530 108 006	530 112 006	530 107 006
Kabelklemme Typ 3	630 135 006	630 135 006	630 135 006	630 138 006	630 138 006	630 138 006	630 155 006
Dichtung unter Gerätestecker (VPE 10)	536 945 006	536 945 006	536 945 006	536 946 006	536 946 006	536 946 006	536 947 006
Schutzkappe Gerätestecker	536 910 006	536 910 006	536 910 006	536 911 006	536 911 006	536 911 006	536 846 006
Schutzkappe Kabelstecker	532 260 006	532 260 006	532 260 006	532 278 006	532 278 006	532 278 006	532 218 006
Schutzkappe Kupplungsstecker	536 910 606	536 910 606	536 910 606				
Gehäuse Gerätestecker	536 935 006	536 935 006	536 935 006	536 937 006	536 937 006	536 937 006	536 996 006

#### Gerätestecker (Buchse) – Kabelstecker (Stifte) – Kupplungsstecker (Buchse)

Gerätestecker (Buchse) rechteckig	536 853 006	536 854 006	536 856 006	533 760 006	536 858 006	536 862 006	536 857 006
Kabelstecker (Stifte)	532 853 006	532 854 006	532 856 006	530 754 006	532 858 006	532 862 006	532 857 006
Kupplungsstecker (Buchse)	530 183 006	530 184 006	530 186 006	530 753 006	530 188 006	530 192 006	530 187 006
Kabelklemme Typ 3	630 135 006	630 135 006	630 135 006	630 138 006	630 138 006	630 138 006	630 155 006
Dichtung unter Gerätestecker (VPE 10)	536 945 006	536 945 006	536 945 006	536 946 006	536 946 006	536 946 006	536 947 006
Schutzkappe Gerätestecker	536 910 006	536 910 006	536 910 006	536 911 006	536 911 006	536 911 006	536 846 006
Schutzkappe Kabelstecker	532 265 006	532 265 006	532 265 006	532 279 006	532 279 006	532 279 006	532 218 006
Schutzkappe Kupplungsstecker	536 910 606	536 910 606	536 910 606				
Gehäuse Gerätestecker	536 935 006	536 935 006	536 935 006	536 937 006	536 937 006	536 937 006	536 996 006

- Bei der Variante 4 Kontakte mit ø 4 mm kann der Kontakt Nr. 4 des Geräte- und Kupplungssteckverbinders als Massekontakt verwendet werden.
- Die rechteckigen Gerätestecker mit 3 bis 12 Kontakten können mit den Kabelsteckverbindern der Serien „Standard“ Seite 10 und „Weatherproof“ Seite 22 verbunden werden.
- Plombierbare Steckverbinder für Gehäuse 1 und 2, siehe Kapitel: Zubehör.
- Für die Beschreibung der Montage der Gerätesteckverbinder und der Anordnung der Kontakte s. Kapitel: Technische Beschreibung.
- Für weiteres Zubehör siehe Kapitel: Zubehör.

### Technische Eigenschaften

#### RoHS

#### Geräte- und Kabelsteckverbinder

Verriegelung

Schutzart

Kontakte

Max. Stromstärke

Übergangswiderstand Stift-Buchse

Maximale Spannung im Dauerbetrieb

Prüfspannung

Isolationswiderstand

Betriebstemperatur

Material

Max. Querschnitt Lötkontakte

#### Gerätesteckverbinder



#### Kabelsteckverbinder



rechteckiges Gehäuse

Schnellverschluss (1/6 Umdrehung)

IP 50 bis IP 54 mit Compound und Dichtung unter Geräte- und Kabelsteckverbinder

Monokontakt  $\varnothing$  2 mm, Lötkontakt

15 A  $\varnothing$  2 mm

< 1,5 m  $\Omega$   $\varnothing$  2 mm

> 2500 Volt

6000 Volt (2U + 1000)

> 10<sup>6</sup> M $\Omega$

-20° C bis +100° C (100 Stunden bei +100° C)

Leichtmetalllegierung vernickelt, Kontakt aus versilbertem Messing, Isolierkörper aus Thermoplast  
(geschirmtes oder ungeschirmtes Hochspannungskabel) 1,91 mm<sup>2</sup>  $\varnothing$  2 mm

### Abmessungen

#### Gerätesteckverbinder

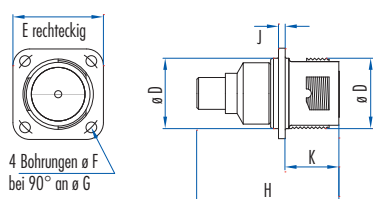

#### Kabelsteckverbinder

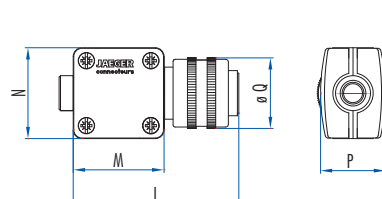

#### Montage Kabelsteckverbinder – Gerätesteckverbinder

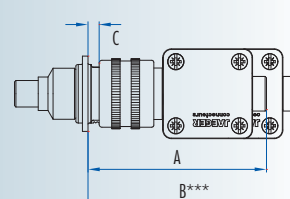

Gehäuse	Anzahl der Kontakte	Montage			Gerätestecker (Stifte)							Kabelstecker (Buchse)					Montage			Gerätestecker (Buchse)							Kabelstecker (Stifte)				
		A	B	C	$\varnothing$ D	E	$\varnothing$ F	$\varnothing$ G	H	J	K	L	M	N	P	$\varnothing$ Q	A	B	C	$\varnothing$ D	E	$\varnothing$ F	$\varnothing$ G	H	J	K	L	M	N	P	$\varnothing$ Q
1	1	67	78	4	21	27	3,2	28	40	2	12,5	62	32,2	32,2	20,2	25	70	81	4	21	27	3,2	28	42	2	16	62	32,2	32,2	20,2	25

\*\*\* B: Abstandsänge

### Art.-Nr.

Gehäuse	1
Anzahl der Kontakte $\varnothing$ 2 mm	1
<b>Gerätestecker (Stifte) – Kabelstecker (Buchse)</b>	
Gerätestecker (Stifte) rechteckig	536 390 006
Kabelstecker (Buchse)	532 390 006
Gehäuse Gerätestecker	536 886 006
Dichtung unter Gerätestecker (VPE 10)	536 945 006
<b>Gerätestecker (Buchse) – Kabelstecker (Stifte)</b>	
Gerätestecker (Buchse) rechteckig	536 391 006
Kabelstecker (Stifte)	532 391 006
Gehäuse Gerätestecker	536 886 006
Dichtung unter Gerätestecker (VPE 10)	536 945 006

- Plombierbare Steckverbinder für Gehäuse, siehe Kapitel: Zubehör.
- Für die Beschreibung der Montage der Gerätesteckverbinder und der Anordnung der Kontakte s. Kapitel: Technische Beschreibung.

### Vorbereitung des Kabels

#### Achtung! Vorgehensweise falls Stromkreis unter Spannung ist:

- die zwei Teile des Steckverbinders nicht trennen
- die Schutzkappen der Steckverbinder nicht anbringen oder entfernen
- Geschirmte oder ungeschirmte Hochspannungskabel verwenden, maximaler Leiterquerschnitt: 1,91 mm<sup>2</sup>.
- Um den Gerätesteckverbinder zu verdrahten, ein Gehäuse mit Kabelklemme oder die unten beschriebene Montageanleitung verwenden. Es wird ein Kabelschuh mit Gerätesteckverbinder geliefert, um ggf. den Stromdurchgang der Kabelabschirmung zu gewährleisten.
- Bitte befolgen Sie exakt die in den nachfolgenden Abbildungen beschriebenen Montageanweisungen.
- Die Isolierhülsen aus Polyethylen müssen vollständig eingebaut sein.

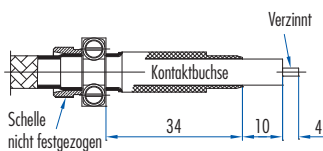

Kabelsteckverbinder

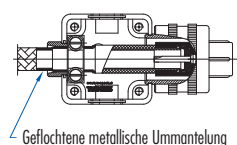

Gerätesteckverbinder

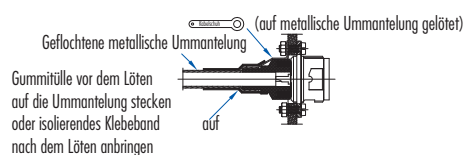

### Technische Eigenschaften

#### RoHS

Geräte-, Kabel- und Kupplungssteckverbinder

Gerätesteckverbinder



Kabelsteckverbinder



Kupplungssteckverbinder



Verriegelung	Verschraubung
Schutzart	IP 65 mit Dichtung unter Gerätesteckverbinder
Kontakte	3 bis 52 Kontakte mit $\varnothing$ 2 mm – $\varnothing$ 3 mm – $\varnothing$ 4 mm, Lötkontakte
Max. Stromstärke	15 A $\varnothing$ 2 mm – 35 A $\varnothing$ 3 mm – 50 A $\varnothing$ 4 mm
Übergangswiderstand Stift-Buchse	< 1,5 m $\Omega$ $\varnothing$ 2 mm – < 1 m $\Omega$ $\varnothing$ 3 mm – < 0,7 m $\Omega$ $\varnothing$ 4 mm
Durchschlagsspannung zwischen Kontakten	> 2500 Volt effektiv
Durchschlagsspannung zwischen den peripheren Kontakten und dem Massekontakt	> 1500 Volt effektiv, (> 2000 Volt effektiv, 4 Kontakte $\varnothing$ 4 mm)
Isolationswiderstand	> 5000 M $\Omega$
Betriebstemperatur	-40° C bis +100° C (500 Stunden bei +125° C)
Material	Leichtmetalllegierung vernickelt, Kontakte aus versilbertem Messing, Isolierkörper aus PBT Ausnahme: Kontakte mit einem Durchmesser von 4 mm sind aus vergoldetem Messing
Max. Querschnitt Lötkontakte	1,34 mm <sup>2</sup> $\varnothing$ 2 mm – 3,18 mm <sup>2</sup> $\varnothing$ 3 mm – 5,26 mm <sup>2</sup> $\varnothing$ 4 mm

### Abmessungen

#### Gerätesteckverbinder

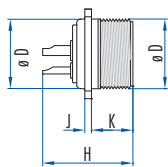
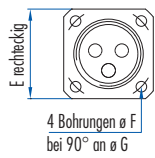

#### Gerätestecker rund Gehäuse 3 bis 5

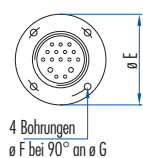

#### Gerätestecker rund Gehäuse 1 und 2

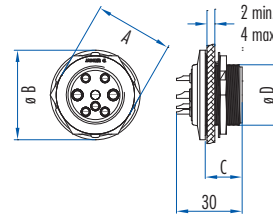

#### Montage Gerätesteckverbinder + Kabelsteckverbinder

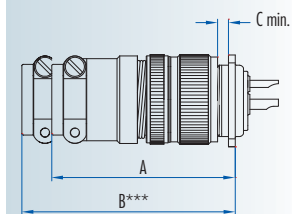

#### Kabelstecker

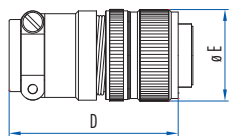

#### Kabelstecker

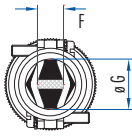
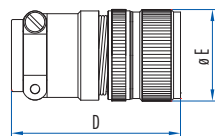

#### Kupplungsstecker

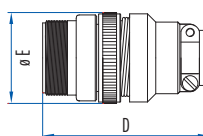

Gehäuse	Anzahl der Kontakte	Gerätestecker (Stifte) rechteckig							Montage Kabelstecker (Stifte) Gerätesteckverbinder	Kabelstecker (Stifte)				Montage Kabelstecker (Buchse) Gerätesteckverbinder				Kabelstecker (Buchse)				Kupplungsstecker (Stifte)				Gerätestecker (Stifte)								
		$\varnothing$ D	E	$\varnothing$ F	$\varnothing$ G	H	J	K		A	B	C	D	$\varnothing$ E	$\varnothing$ F	$\varnothing$ G	A	B	C	D	$\varnothing$ E	$\varnothing$ F	$\varnothing$ G	D	$\varnothing$ E	$\varnothing$ F	$\varnothing$ G	A	$\varnothing$ B	C	$\varnothing$ D	$\varnothing$ E	$\varnothing$ F	$\varnothing$ G
1	3-4-6	21	27	3,2	28	24,8	2	12,5	58,5	69,5	4	52	26	7	10	55	67	4	52,5	26	7	10	53	25,5	7	10	29	34	16,5	M21				
2	4-8-12	27	32	3,2	34	29	2	12,5	66,5	77,5	4	59,5	33	9	13,5	61,5	73,5	4	59	33	9	13,5	61	32,5	9	13,5	35	40	16,5	M27				
3	17	39	43	4,2	48	22,5	2	12	76,5	87	4	69,5	44	12,5	17	70	81	4	66,5	44	12,5	17	69	43,5	12,5	17					57	4,2	48	
4	25	45	47	4,2	54	23,7	2	12	81,5	93	4	75,5	51	12,5	17	75	86	4	71,5	51	12,5	17	73	50	12,5	17					63	4,2	54	
5	35-52	52	54	4,2	62	28,7	2	12	87	96,5	4	79	58	16	23	77	88	4	73,5	58	16	23	78,5	56,5	16	23					72	4,2	62	
Gehäuse	Anzahl der Kontakte	Gerätestecker (Buchse) rechteckig							Montage Kabelstecker (Stifte) Gerätesteckverbinder	Kabelstecker (Stifte)				Montage Kabelstecker (Buchse) Gerätesteckverbinder				Kabelstecker (Buchse)				Kupplungsstecker (Stifte)												
		$\varnothing$ D	E	$\varnothing$ F	$\varnothing$ G	H	J	K		A	B	C	D	$\varnothing$ E	$\varnothing$ F	$\varnothing$ G	A	B	C	D	$\varnothing$ E	$\varnothing$ F	$\varnothing$ G	D	$\varnothing$ E	$\varnothing$ F	$\varnothing$ G	D	$\varnothing$ E	$\varnothing$ F	$\varnothing$ G			
1	3-4-6	21	27	3,2	28	25	2	16	60,5	69,5	4	53,5	26	9	12	56	68	4	49,5	26	9	12	54	25,5	9	12								
2	4-8-12	27	32	3,2	34	31	2	16	68,5	78,5	4	61,5	33	12,5	17	63,5	75,5	4	57,5	33	12,5	17	63	32,5	12,5	17								
3	17	39	43	4,2	48	26	2	18,5	78,5	90	4	72,5	44	16	23	73	84	4	67	44	16	23	72	43,5	16	23								
4	25	45	47	4,2	54	26	2	18,5	87,5	95,5	4	78	51	16	23	79	90	4	72,5	51	16	23	77	50	16	23								
5	35-52	52	54	4,2	62	26	2	18,5	91	100,5	4	83	58	22	32	81	92	4	78	58	22	32	82,5	58,5	22	32								

\*\*\* B: Abstandsänge

### Art.-Nr.

Gehäuse	1	1	1	2	2	2	3	4	5	5
Anzahl der Kontakte	3	4	6	4	8	12	17	25	35	52
L ø 2 mm	1	4	6		6	12	15	23	33	52
L ø 3 mm	2				2		2	2	2	
L ø 4 mm				4						

### Gerätestecker (Stifte) – Kabelstecker (Buchse)– Kupplungsstecker (Stifte)

Gerätestecker (Stifte) rund*	°536 753 006	°536 754 006	°536 756 006		°536 758 006	°536 762 006	°536 117 006	°536 125 006	°536 135 006	°533 706 006
Gerätestecker (Stifte) rechteckig	°038 351 006	°043 082 006	°038 355 006	°533 763 006	°038 356 006	°038 359 006	°038 322 006	°042 986 006	°043 001 006	°533 703 006
Kabelstecker (Buchse) + Kabelklemme kleiner Ausgang	532 401 006	532 402 006	532 403 006	532 763 006	532 404 006	532 405 006	532 406 006	532 407 006	532 408 006	530 713 006
Kupplungsstecker (Stifte) + Kabelklemme kleiner Ausgang	532 481 006	532 482 006	532 483 006	532 786 006	532 484 006	532 485 006	532 486 006	532 487 006	532 488 006	530 717 006
L Kapazität der Kabelklemme in mm	ø 7 – 10	ø 7 – 10	ø 7 – 10	ø 9 – 13,5	ø 9 – 13,5	ø 9 – 13,5	ø 12,5 – 17	ø 12,5 – 17	ø 16 – 23	ø 16 – 23
Kabelstecker (Buchse) + Kabelklemme großer Ausgang	532 411 006	532 412 006	532 413 006	530 773 006	532 414 006	532 415 006	532 416 006	532 417 006	532 418 006	530 714 006
Kupplungsstecker + Kabelklemme großer Ausgang	532 471 006	532 472 006	532 473 006	530 776 006	532 474 006	532 475 006	532 476 006	532 477 006	532 478 006	530 718 006
L Kapazität der Kabelklemme in mm	ø 9 – 12	ø 9 – 12	ø 9 – 12	ø 12,5 – 17	ø 12,5 – 17	ø 12,5 – 17	ø 16 – 23	ø 16 – 23	ø 22 – 32	ø 22 – 32
Dichtung unter Gerätestecker (VPE 10)	536 945 006	536 945 006	536 945 006	536 946 006	536 946 006	536 946 006	536 947 006	536 126 006	536 136 006	536 136 006
Schutzkappe Gerätestecker	536 910 006	536 910 006	536 910 006	536 911 006	536 911 006	536 911 006	536 912 006	536 913 006	536 914 006	536 914 006
Schutzkappe Kabelstecker	532 270 006	532 270 006	532 270 006	532 271 006	532 271 006	532 271 006	532 262 206	532 268 206	532 269 206	532 269 206
Schutzkappe Kupplungsstecker	536 910 756	536 910 756	536 910 756							

### Gerätestecker (Buchse) – Kabelstecker (Stifte)

Gerätestecker (Buchse) rechteckig	°536 603 006	°536 604 006	°536 606 006	°533 760 006	°536 608 006	°536 612 006	°536 617 006	°536 625 006	°536 635 006	°533 700 006
Kabelstecker (Stifte) + Kabelklemme kleiner Ausgang	532 431 006	532 432 006	532 433 006	532 760 006	532 434 006	532 435 006	532 436 006	532 437 006	532 438 006	530 710 006
L Kapazität der Kabelklemme in mm	ø 7 – 10	ø 7 – 10	ø 7 – 10	ø 9 – 13,5	ø 9 – 13,5	ø 9 – 13,5	ø 12,5 – 17	ø 12,5 – 17	ø 16 – 23	ø 16 – 23
Kabelstecker (Stifte) + Kabelklemme großer Ausgang	532 441 006	532 442 006	532 443 006	530 770 006	532 444 006	532 445 006	532 446 006	532 447 006	532 448 006	530 711 006
L Kapazität der Kabelklemme in mm	ø 9 – 12	ø 9 – 12	ø 9 – 12	ø 12,5 – 17	ø 12,5 – 17	ø 12,5 – 17	ø 16 – 23	ø 16 – 23	ø 22 – 32	ø 22 – 32
Dichtung unter Gerätestecker (VPE 10)	536 945 006	536 945 006	536 945 006	536 946 006	536 946 006	536 946 006	536 947 006	536 126 006	536 136 006	536 136 006
Schutzkappe Gerätestecker	536 910 006	536 910 006	536 910 006	536 911 006	536 911 006	536 911 006	536 912 006	536 913 006	536 914 006	536 914 006
Schutzkappe Kabelstecker	532 280 006	532 280 006	532 280 006	532 281 006	532 281 006	532 281 006	532 262 206	532 268 206	532 269 206	532 269 206
Schutzkappe Kupplungsstecker	536 910 756	536 910 756	536 910 756							

- Die Gummidichtungskappen für vorgeformte Kabel sind im Lieferumfang der Steckverbinder enthalten und müssen in den Kabel- oder Kupplungssteckverbindern montiert werden.
- Bei der Variante 4 Kontakte mit ø 4 mm kann der Kontakt Nr. 4 des Geräte- und Kupplungssteckverbinders als Massekontakt verwendet werden.
- ° Die Gerätesteckverbinder sind auch kompatibel mit den Kabelsteckverbindungen „Standard“ Seite 10 und „Weatherproof mit PG-Ausgang“ Seite 26.
- ° Die rechteckigen Gerätestecker sind baugleich dem Typ „Rapid“ Seite 16 mit 3 bis 12 Kontakten.
- Für die Beschreibung der Montage der Gerätesteckverbinder und der Anordnung der Kontakte s. Kapitel: Technische Beschreibung.
- Für weiteres Zubehör siehe Kapitel: Zubehör.
- \* Der runde Gerätestecker mit 3 bis 12 Kontakten besteht aus einem Gehäuse, einer Dichtung, einer Mutter und deren Sicherung.

### Technische Eigenschaften

	Gerätesteckverbinder	Kabelsteckverbinder	Kupplungssteckverbinder
Geräte-, Kabel- und Kupplungssteckverbinder	rundes Gehäuse		
Verriegelung	Verschraubung		
Schutzart	IP 65 mit Dichtung unter Gerätesteckverbinder		
Kontakte	3 bis 52 Kontakte mit $\varnothing 2\text{ mm}$ – $\varnothing 3\text{ mm}$ – $\varnothing 4\text{ mm}$ , Lötkontakte		
Max. Stromstärke	15 A $\varnothing 2\text{ mm}$ – 35 A $\varnothing 3\text{ mm}$ – 50 A $\varnothing 4\text{ mm}$		
Übergangswiderstand Stift-Buchse	$< 1,5\text{ m}\Omega$ $\varnothing 2\text{ mm}$ – $< 1\text{ m}\Omega$ $\varnothing 3\text{ mm}$ – $< 0,7\text{ m}\Omega$ $\varnothing 4\text{ mm}$		
Dichtheit (gilt nur für runde Gerätesteckverbinder)	Leckage festgestellt bei einem Differenzdruck von 2 bar: $< 15\text{ cm}^3/\text{Stunde}$		
Durchschlagspannung zwischen Kontakten	$> 2500\text{ Volt}$ effektiv		
Durchschlagspannung zwischen den peripheren Kontakten und dem Massekontakt	$> 1500\text{ Volt}$ effektiv, ( $> 2000\text{ Volt}$ effektiv, 4 Kontakte $\varnothing 4\text{ mm}$ )		
Isolationswiderstand	$> 5000\text{ M}\Omega$		
Betriebstemperatur	$-40^\circ\text{ C}$ bis $+100^\circ\text{ C}$ (500 Stunden bei $+125^\circ\text{ C}$ )		
Material	Messing CVO-behandelt, Kontakte aus vergoldetem Messing, Isolierkörper aus PBT		
Max. Querschnitt Lötkontakte	$1,34\text{ mm}^2$ $\varnothing 2\text{ mm}$ – $3,18\text{ mm}^2$ $\varnothing 3\text{ mm}$ – $5,26\text{ mm}^2$ $\varnothing 4\text{ mm}$		

### Abmessungen

#### Gerätesteckverbinder rechteckig

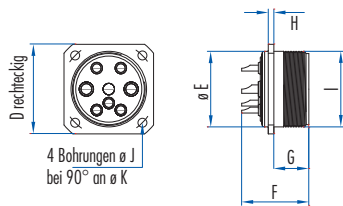

#### Gerätestecker rund Gehäuse 3 bis 5

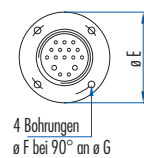

#### Gerätestecker rund Gehäuse 1 und 2

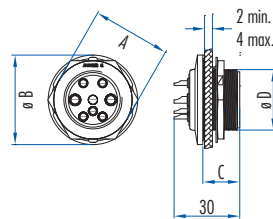

#### Kabelsteckverbinder

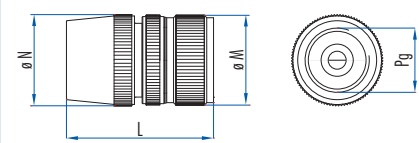

#### Kupplungssteckverbinder

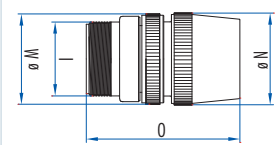

Gehäuse	Anzahl der Kontakte	Montage		Gerätestecker (Stifte) rechteckig										Kabelstecker (Buchse) Kupplungsstecker (Stifte)					Gerätestecker (Stifte) rund											
		A	B	C	D	$\varnothing E$	F	G	H	I	$\varnothing J$	$\varnothing K$	L	$\varnothing M$	$\varnothing N$	PG	A	$\varnothing B$	C	$\varnothing D$	$\varnothing E$	$\varnothing F$	$\varnothing G$							
1	3-4-6	57,5	69	4	27	21	25,8	12,5	2	M21	3,2	28	55	26	25	51	11	29	34	16,5	M21									
2	4-8-12	61,5	73	4	32	27	24	12,5	2	M27	3,2	34	60	33	33,5	55,5	16	35	40	16,5	M27									
3	17	71	82	4	43	39	23,7	12	2	Tr39	4,2	48	65	44	44	65	21								57	4,2	48			
4	25	75	86	4	47	45	23,7	12	2	Tr45	4,2	54	69	51	52	75	29										63	4,2	54	
5	35-52	80	91	4	54	52	23,7	12	2	Tr52	4,2	62	74	58	58	77	36											72	4,2	62

Gehäuse	Anzahl der Kontakte	Montage		Gerätestecker (Buchse) rechteckig										Kabelstecker (Stifte)				
		A	B	C	D	$\varnothing E$	F	G	H	I	$\varnothing J$	$\varnothing K$	L	$\varnothing M$	$\varnothing N$	PG		
1	3-4-6	61	72	4	27	21	25	16	2	M21	3,2	28	54	26	25	11		
2	4-8-12	66,5	78	4	32	27	24	16	2	M27	3,2	34	58,5	33	33,5	16		
3	17	71,5	83	4	43	39	29,6	18,5	2	Tr39	4,2	48	65,5	44	44	21		
4	25	75,5	87	4	47	45	29,6	18,5	2	Tr45	4,2	54	69,5	51	52	29		
5	35-52	80,5	92	4	54	52	29,6	18,5	2	Tr52	4,2	62	71,5	58	58	36		

\*\*\* B: Abstandsänge

#### Montage rechteckiger Gerätesteckverbinder / Kabelsteckverbinder



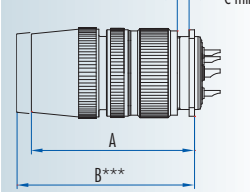

**Serie Weatherproof – Weatherproof Power mit PG-Ausgang**
**Art.-Nr.**

Gehäuse	1	1	1	2	2	2	3	4	5	5
Anzahl der Kontakte	3	4	6	4	8	12	17	25	35	52
L ø 2 mm	1	4	6		6	12	15	23	33	52
L ø 3 mm	2				2		2	2	2	
L ø 4 mm				4						

**Gerätestecker (Stifte) – Kabelstecker (Buchse) – Kupplungsstecker (Stifte)**

Gerätestecker (Stifte) rund*	536 753 256	536 754 256	536 756 256		536 758 256	536 762 256	536 117 256	536 125 256	536 135 256	533 706 256
Gerätestecker (Stifte) rechteckig	038 351 256	043 082 256	038 355 256	533 763 256	038 356 256	038 359 256	038 322 256	042 986 256	043 001 256	533 703 256
Kabelstecker (Stifte)	633 401 256	633 402 256	633 403 256	633 410 256	633 404 256	633 405 256	633 406 256	633 407 256	633 408 256	633 409 256
Kupplungsstecker (Stifte)	633 481 256	633 482 256	633 483 256	633 490 256	633 484 256	633 485 256	633 486 256	633 487 256	633 488 256	633 489 256
PG	PG 11	PG 11	PG 11	PG 16	PG 16	PG 16	PG 21	PG 29	PG 36	PG 36
Kabelklemme	633 421 256	633 421 256	633 421 256	633 422 256	633 422 256	633 422 256	633 423 256	633 424 256	633 425 256	633 425 256
L Kapazität der Kabelklemme in mm	ø 7,5–12	ø 7,5–12	ø 7,5–12	ø 9,8–17	ø 9,8–17	ø 9,8–17	ø 15,5–23	ø 15,8–24	ø 19–32	ø 19–32
Dichtung unter Gerätestecker (VPE 10)	536 945 006	536 945 006	536 945 006	536 946 006	536 946 006	536 946 006	536 947 006	536 126 006	536 136 006	536 136 006
Schutzkappe Gerätestecker	536 910 256	536 910 256	536 910 256	536 911 256	536 911 256	536 911 256	536 912 256	536 913 256	536 914 256	536 914 256
Schutzkappe Kabelstecker	532 270 256	532 270 256	532 270 256	532 271 256	532 271 256	532 271 256	532 262 256	532 268 256	532 269 256	532 269 256

**Gerätestecker (Buchse) – Kabelstecker (Stifte)**

Gerätestecker (Buchse) rechteckig	536 603 256	536 604 256	536 606 256	533 760 256	536 608 256	536 612 256	536 617 256	536 625 256**	536 635 256**	533 700 256**
Kabelstecker (Stifte)	633 431 256	633 432 256	633 433 256	633 440 256	633 434 256	633 435 256	633 436 256	633 437 256	633 438 256	633 439 256
PG	PG 11	PG 11	PG 11	PG 16	PG 16	PG 16	PG 21	PG 29	PG 36	PG 36
Kabelklemme	633 421 256	633 421 256	633 421 256	633 422 256	633 422 256	633 422 256	633 423 256	633 424 256	633 425 256	633 425 256
L Kapazität der Kabelklemme in mm	ø 7,5–12	ø 7,5–12	ø 7,5–12	ø 9,8–17	ø 9,8–17	ø 9,8–17	ø 15,5–23	ø 15,8–24	ø 19–32	ø 19–32
Dichtung unter Gerätestecker (VPE 10)	536 945 006	536 945 006	536 945 006	536 946 006	536 946 006	536 946 006	536 947 006	536 126 006	536 136 006	536 136 006
Schutzkappe Gerätestecker	536 910 256	536 910 256	536 910 256	536 911 256	536 911 256	536 911 256	536 912 256	536 913 256	536 914 256	536 914 256
Schutzkappe Kabelstecker	532 280 256	532 280 256	532 280 256	532 281 256	532 281 256	532 281 256	532 262 256	532 268 256	532 269 256	532 269 256

- Bei der Variante 4 Kontakte mit ø 4 mm kann der Kontakt Nr. 4 des Geräte- und Kupplungssteckverbinders als Massekontakt verwendet werden.
- Die Gummidichtungskappen für vorgeformte Kabel sind im Lieferumfang der Steckverbinder enthalten und müssen in den Kabel- oder Kupplungssteckverbindern montiert werden.
- Für die Beschreibung der Montage der Gerätesteckverbinder und der Anordnung der Kontakte s. Kapitel: Technische Beschreibung.
- Für weiteres Zubehör siehe Kapitel: Zubehör.
- \* Der runde Gerätestecker mit 3 bis 12 Kontakten besteht aus einem Gehäuse, einer Dichtung, einer Mutter und deren Sicherung.

### Technische Eigenschaften

#### RoHS

Geräte-, Kabel- und Kupplungssteckverbinder

Gerätesteckverbinder



Kabelsteckverbinder



Kupplungssteckverbinder



Verriegelung	Verschraubung
Schutzart	IP 65 mit Dichtung unter Gerätesteckverbinder
Kontakte	3 bis 17 Kontakte mit $\varnothing$ 2 mm – $\varnothing$ 3 mm – $\varnothing$ 4 mm, Lötkontakte
Max. Stromstärke	15 A $\varnothing$ 2 mm – 35 A $\varnothing$ 3 mm – 50 A $\varnothing$ 4 mm
Übergangswiderstand Stift-Buchse	< 1,5 m $\Omega$ $\varnothing$ 2 mm – < 1 m $\Omega$ $\varnothing$ 3 mm – < 0,7 m $\Omega$ $\varnothing$ 4 mm
Durchschlagsspannung zwischen Kontakten	> 2500 Volt effektiv
Durchschlagsspannung zwischen den peripheren Kontakten und dem Massekontakt	> 1500 Volt effektiv, (> 2000 Volt effektiv, 4 Kontakte $\varnothing$ 4 mm)
Isolationswiderstand	> 5000 M $\Omega$
Betriebstemperatur	-40 °C bis +100 °C (500 Stunden bei +125 °C)
Material	Leichtmetalllegierung vernickelt, Kontakte aus versilbertem Messing, Isolierkörper aus PBT Ausnahme: Kontakte mit einem Durchmesser von 4 mm sind aus vergoldetem Messing
Max. Querschnitt Lötkontakte	1,34 mm <sup>2</sup> $\varnothing$ 2 mm – 3,18 mm <sup>2</sup> $\varnothing$ 3 mm – 5,26 mm <sup>2</sup> $\varnothing$ 4 mm

### Abmessungen

#### Gerätesteckverbinder rechteckig

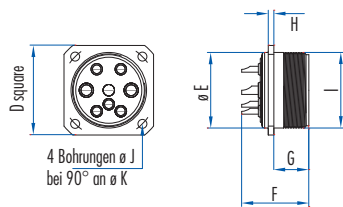

#### Kabelsteckverbinder

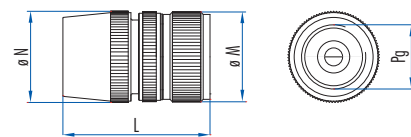

#### Gerätestecker rund Gehäuse 1 und 2

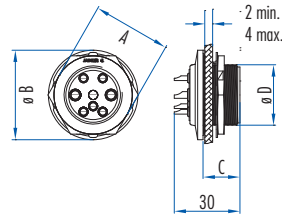

#### Kupplungssteckverbinder

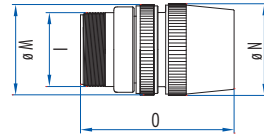

#### Gerätestecker rund Gehäuse 3

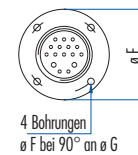

#### Montage rechteckiger Gerätesteckverbinder / Kabelsteckverbinder

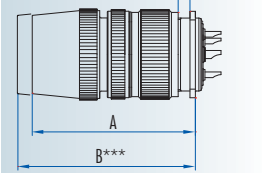

Gehäuse	Anzahl der Kontakte	Montage			Gerätestecker (Stifte) rechteckig										Kabelstecker (Buchse) – Kupplungsstecker (Stifte)					Gerätestecker (Stifte) rund					
		A	B	C	D	ø E	F	G	H	I	ø J	ø K	L	ø M	ø N	PG	A	ø B	C	ø D	ø E	ø F	ø G		
1	3-4-6	57,5	69	4	27	21	25,8	12,5	2	M21	3,2	28	55	26	25	11	29	34	16,5	M21					
2	4-8-12	61,5	73	4	32	27	24	12,5	2	M27	3,2	34	60	33	33,5	16	35	40	16,5	M27					
3	17	71	82	4	43	39	23,7	12	2	Tr39	4,2	48	65	44	44	65	21				57	4,2	48		
Gehäuse	Anzahl der Kontakte	Montage			Gerätestecker (Buchse) rechteckig										Kabelstecker (Stifte)										
A	B	C	D	ø E	F	G	H	I	ø J	ø K	L	ø M	ø N	PG											
1	3-4-6	61	72	4	27	21	25	16	2	M21	3,2	28	54	26	25	11									
2	4-8-12	66,5	78	4	32	27	24	16	2	M27	3,2	34	58,5	33	33,5	16									
3	17	71,5	83	4	43	39	29,6	18,5	2	Tr39	4,2	48	65,5	44	44	21									

\*\*\* B: Abstandsänge

### Art.-Nr.

Gehäuse	1	1	1	2	2	2	3
Anzahl der Kontakte	3	4	6	4	8	12	17
L ø 2 mm	1	4	6		6	12	
L ø 3 mm	2				2		2
L ø 4 mm				4			

### Gerätestecker (Stifte) – Kabelstecker (Buchse) – Kupplungsstecker (Stifte)

Gerätestecker (Stifte) rund*	°536 753 006	°536 754 006	°536 756 006		°536 758 006	°536 762 006	°536 117 006
Gerätestecker (Stifte) rechteckig	°038 351 006	°043 082 006	°038 355 006	°533 763 006	°038 356 006	°038 359 006	°038 322 006
Kabelstecker (Buchse)	633 401 006	633 402 006	633 403 006	633 410 006	633 404 006	633 405 006	633 406 006
Kupplungsstecker (Stifte)	633 481 006	633 482 006	633 483 006	633 490 006	633 484 006	633 485 006	633 486 006
PG	PG 11	PG 11	PG 11	PG 16	PG 16	PG 16	PG 21
Kabelklemme	633 421 006	633 421 006	633 421 006	633 422 006	633 422 006	633 422 006	633 423 006
L Kapazität der Kabelklemme in mm	ø 7,5–12	ø 7,5–12	ø 7,5–12	ø 9,8–17	ø 9,8–17	ø 9,8–17	ø 15,5–23
Dichtung unter Gerätestecker (VPE 10)	536 945 006	536 945 006	536 945 006	536 946 006	536 946 006	536 946 006	536 947 006
Schutzkappe Gerätestecker	536 910 006	536 910 006	536 910 006	536 911 006	536 911 006	536 911 006	536 912 006
Schutzkappe Kabelstecker	532 270 006	532 270 006	532 270 006	532 271 006	532 271 006	532 271 006	532 262 006
Schutzkappe Kupplungsstecker	536 910 756	536 910 756	536 910 756				

### Gerätestecker (Buchse) – Kabelstecker (Stifte)

Gerätestecker (Buchse) rechteckig	°536 603 006	°536 604 006	°536 606 006	°533 760 006	°536 608 006	°536 612 006	°536 617 006
Kabelstecker (Stifte)	633 431 006	633 432 006	633 433 006	633 440 006	633 434 006	633 435 006	633 436 006
PG	PG 11	PG 11	PG 11	PG 16	PG 16	PG 16	PG 21
Kabelklemme	633 421 006	633 421 006	633 421 006	633 422 006	633 422 006	633 422 006	633 423 006
L Kapazität der Kabelklemme in mm	ø 7,5–12	ø 7,5–12	ø 7,5–12	ø 9,8–17	ø 9,8–17	ø 9,8–17	ø 15,5–23
Dichtung unter Gerätestecker (VPE 10)	536 945 006	536 945 006	536 945 006	536 946 006	536 946 006	536 946 006	536 947 006
Schutzkappe Gerätestecker	536 910 006	536 910 006	536 910 006	536 911 006	536 911 006	536 911 006	536 912 006
Schutzkappe Kabelstecker	532 280 006	532 280 006	532 280 006	532 281 006	532 281 006	532 281 006	532 262 006
Schutzkappe Kupplungsstecker	536 910 756	536 910 756	536 910 756				

- Bei der Variante 4 Kontakte mit ø 4 mm kann der Kontakt Nr. 4 des Geräte- und Kupplungssteckverbinders als Massekontakt verwendet werden.
- ° Die Gerätesteckverbinder sind auch kompatibel mit den Kabelsteckverbindern „Standard“ Seite 10 und „Weatherproof“ Seite 22.
- ° Die rechteckigen Gerätestecker sind baugleich dem Typ „Rapid“ Seite 14 mit 3 bis 12 Kontakten.
- Die Gummidichtungskappen für vorgeformte Kabel sind im Lieferumfang der Steckverbinder enthalten und müssen in den Kabel- oder Kupplungssteckverbindern montiert werden.
- Für die Beschreibung der Montage der Gerätesteckverbinder und der Anordnung der Kontakte s. Kapitel: Technische Beschreibung.
- Für weiteres Zubehör siehe Kapitel: Zubehör.
- \* Der runde Gerätestecker mit 3 bis 12 Kontakten besteht aus einem Gehäuse, einer Dichtung, einer Mutter und deren Sicherung.

### Technische Eigenschaften

#### RoHS

Gerätesteckverbinder



Kabelsteckverbinder



Kupplungssteckverbinder



Gerätesteckverbinder	angelötet		
Kabelsteckverbinder		rechteckiges Gehäuse	rundes Gehäuse
Verriegelung		Verschraubung	
Schutzart	auf Anfrage	IP 50 bis IP 54 mit Compound im Gehäuse, Dichtung unter Gerätesteckver. und Dichtung des Kabelsteckver.	IP 65 mit Dichtung unter Gerätesteckverbinder
Kontakte		3 bis 52 Kontakte mit $\varnothing$ 2 mm, $\varnothing$ 3 mm und/oder $\varnothing$ 4 mm, Lötkontakte	
Max. Stromstärke	7 A $\varnothing$ 2 mm – 12 A $\varnothing$ 3 mm – 20 A $\varnothing$ 4 mm		
Helium-Austrittsrate	$< 10^{-9}$ Atm.cm <sup>3</sup> /sec		
Dauerhaft zulässige Druckdifferenz zwischen den beiden Seiten	50 bar, maximaler Prüfdruck: 150 bar		
Übergangswiderstand	$< 4$ m $\Omega$ $\varnothing$ 2 mm – $< 3$ m $\Omega$ $\varnothing$ 3 mm – $< 1,5$ m $\Omega$ $\varnothing$ 4 mm		
Isolationswiderstand	$> 10000$ M $\Omega$		
Durchschlagsspannung zwischen benachbarten Kontakten	$> 1500$ Volt effektiv bei einem Druck von $\sim 100$ Pa (nach dem Paschen-Gesetz)		
Betriebstemperatur	-50° C bis +125° C (500 Stunden bei +150° C)	-40° C bis +100° C (500 Stunden bei +125° C)	
Material	Körper aus vergoldetem Stahl, Kontakte aus vergoldetem Dilver P, Isolierkörper aus Sinterglas zwischen den Stiften und dem Körper zur Sicherstellung einer hohen mechanischen Festigkeit	Leichtmetalllegierung vernickelt, Kontakte aus versilbertem Messing, Isolierkörper aus versilbertem PBT, Isolierkörper aus PBT + Harz	
Max. Querschnitt Lötkontakte		1,34 mm <sup>2</sup> $\varnothing$ 2 mm (16AWG) – 3,18 mm <sup>2</sup> $\varnothing$ 3 mm (12AWG) – 5,26 mm <sup>2</sup> $\varnothing$ 4 mm (10 AWG)	

### Abmessungen

Gerätesteckverbinder

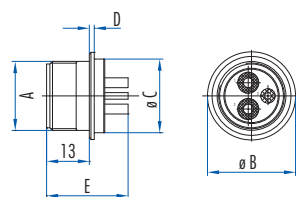

Gehäuse	Anzahl der Kontakte	Gerätestecker (Stifte)				
		A	$\varnothing$ B	$\varnothing$ C	D	E
1	3-4-6	M21	27	23	1,5	24
2	4	M27	33	29	1,5	29
2	8-12	M27	33	29	1,5	24
3	17	Tr39	43	39	2	23,5
4	25	Tr45	49	45	2	23,5
5	35-52	Tr52	56	52	2	23,5

## Serie Hermetik – Hermetik Standard: Gerüststecker (gelötet)

### Art.-Nr.

Gehäuse	1	1	1	2	2	2	3	4	5	5
Anzahl der Kontakte	3	4	6	4	8	12	17	25	35	52
L $\varnothing$ 2 mm	1	4	6		6	12	15	23	33	52
L $\varnothing$ 3 mm	2				2		2	2	2	
L $\varnothing$ 4 mm				4						

### Gerüststecker (Stifte) mit Lötkontakten

Gerüststecker (Stifte) rund	536 203 006	536 204 006	536 206 006	536 214 006	536 208 006	536 212 006	536 217 006	536 225 006	536 235 006	536 252 006
Schutzkappe Gerüststecker	536 910 006	536 910 006	536 910 006	536 911 006	536 911 006	536 911 006	536 912 006	536 913 006	536 914 006	536 914 006

### Stromanschluss mit Kabelsteckverbindern aus den Serien „Standard“ oder „Weatherproof“.

#### Serie Standard – Kabelstecker (Buchse) (siehe Seite 10)



Kabelstecker (Buchse)	042 953 006	043 085 006	042 954 006	530 763 006	042 955 006	042 956 006	038 382 006	042 977 006	042 990 006	530 703 006
Kabelklemme Typ 3	630 135 006	630 135 006	630 135 006	630 138 006	630 138 006	630 138 006	630 155 006	630 155 006	630 175 006	630 175 006
Schutzkappe Kabelstecker	532 260 006	532 260 006	532 260 006	532 278 006	532 278 006	532 278 006	532 262 006	532 268 006	532 269 006	532 269 006

#### Serie Weatherproof – Kabelstecker (Buchse) (siehe Seite 22)

Kabelstecker (Buchse) + Kabelklemme kleiner Ausgang	532 401 006	532 402 006	532 403 006		532 404 006	532 405 006	532 406 006	532 407 006	532 408 006	530 713 006
L Kapazität der Kabelklemme in mm	$\varnothing$ 7 – 10	$\varnothing$ 7 – 10	$\varnothing$ 7 – 10		$\varnothing$ 9 – 13	$\varnothing$ 9 – 13	$\varnothing$ 12,5 – 17	$\varnothing$ 12,5 – 17	$\varnothing$ 16 – 23	$\varnothing$ 16 – 23
Kabelstecker (Buchse) + Kabelklemme großer Ausgang	532 411 006	532 412 006	532 413 006	530 773 006	532 414 006	532 415 006	532 416 006	532 417 006	532 418 006	530 714 006
L Kapazität der Kabelklemme in mm	$\varnothing$ 9 – 12	$\varnothing$ 9 – 12	$\varnothing$ 9 – 12	$\varnothing$ 12,5 – 17	$\varnothing$ 12,5 – 17	$\varnothing$ 12,5 – 17	$\varnothing$ 16 – 23	$\varnothing$ 16 – 23	$\varnothing$ 22 – 32	$\varnothing$ 22 – 32
Schutzkappe Kabelstecker	532 270 006	532 270 006	532 270 006	532 271 006	532 271 006	532 271 006	532 262 006	532 268 006	532 269 006	532 269 006

- Die Gerüststeckverbinder können auch mit dem Kabelstecker (Buchse) der Serie Weatherproof Power mit PG-Ausgang und dem Kabelstecker (Buchse) der Serie Weatherproof mit PG-Ausgang verbunden werden.
- Befestigung des Gerüststeckverbinders und der Leiter durch Weichlöten; die Lötart in Abhängigkeit von der Betriebstemperatur wählen. Während des Lötens „Temperaturschocks“ vermeiden.
- Für die Beschreibung der Montage der Gerüststeckverbinder und der Anordnung der Kontakte s. Kapitel: Technische Beschreibung.
- Für weiteres Zubehör siehe Kapitel: Zubehör.

## Serie Hermetik – Hermetik Standard: Gerätestecker (geschraubt)

Technische Eigenschaften		Serie Standard	Serie Weatherproof
<b>RoHS</b>	Gerätesteckverbinder 	Kabelsteckverbinder 	Kabelsteckverbinder 
Gerätestecker	mit einer Sicherungsmutter befestigt		
Kabelsteckverbinder		rechteckiges Gehäuse	rundes Gehäuse
Verriegelung		Verschraubung	
Schutzart	auf Anfrage	IP 50 bis IP 54 mit Compound im Gehäuse, Dichtung unter Gerätestecker. und Dichtung des Kabelsteckver.	IP 65 mit Dichtung unter Gerätesteckverbinder
Kontakte		3 bis 52 Kontakte mit $\varnothing$ 2 mm, $\varnothing$ 3 mm und/oder $\varnothing$ 4 mm, Lötkontakte	
Max. Stromstärke	7 A $\varnothing$ 2 mm – 12 A $\varnothing$ 3 mm – 20 A $\varnothing$ 4 mm		
Helium-Austrittsrate	$< 10^{-9}$ Atm.cm <sup>3</sup> /sec		
Dauerhaft zulässige Druckdifferenz zwischen den beiden Seiten	50 bar, maximaler Prüfdruck: 150 bar		
Übergangswiderstand	$< 4$ m $\Omega$ $\varnothing$ 2 mm – $< 3$ m $\Omega$ $\varnothing$ 3 mm – $< 1,5$ m $\Omega$ $\varnothing$ 4 mm		
Isolationswiderstand	$> 10000$ M $\Omega$		
Durchschlagsspannung zwischen benachbarten Kontakten	$> 1500$ Volt effektiv bei einem Druck von $\sim 100$ Pa (nach dem Paschen-Gesetz)		
Betriebstemperatur	$-25^{\circ}$ C bis $+100^{\circ}$ C (500 Stunden bei $+125^{\circ}$ C)	$-40^{\circ}$ C bis $+100^{\circ}$ C (500 Stunden bei $+125^{\circ}$ C)	
Material	Gehäuse aus rostfreiem Stahl 316 L, Kontakte aus Dilver P, Isolierkörper aus Sinterglas zwischen den Stiften und dem Körper zur Sicherstellung einer hohen mechanischen Festigkeit	Leichtmetalllegierung vernickelt, Kontakte aus versilbertem Messing, Isolierkörper aus PBT außer den Kontakten mit Durchmesser 4 mm, die aus vergoldetem Messing bestehen	
Max. Querschnitt Lötkontakte		1,34 mm <sup>2</sup> $\varnothing$ 2 mm (16AWG) – 3,18 mm <sup>2</sup> $\varnothing$ 3 mm (12AWG) – 5,26 mm <sup>2</sup> $\varnothing$ 4 mm (10AWG)	

## Abmessungen

### Gerätesteckverbinder

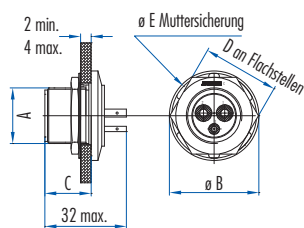

Gehäuse	Anzahl der Kontakte	Gerätestecker (Stifte)				
		A	$\varnothing$ B	C	D	$\varnothing$ E
1	3-4-6	M21	33,8	17,5	29	32
2	4-8-12	M27	39,8	17,5	35	38
3	17	Tr39	56	24,5	50	-
4	25	Tr45	62	24,5	60	-
5	35-52	Tr52	69	24,5	65	-

**Serie Hermetik – Hermetik Standard: Gerüststecker (geschraubt)**
**Art.-Nr.**

Gehäuse	1	1	1	2	2	2	3	4	5	5
Anzahl der Kontakte	3	4	6	4	8	12	17	25	35	52
L $\varnothing$ 2 mm	1	4	6		6	12	15	23	33	52
L $\varnothing$ 3 mm	2				2		2	2	2	
L $\varnothing$ 4 mm				4						

**Mit einer Verschraubung befestigter Gerüststecker (Stifte)**

Gerüststecker (Stifte) rund *	536 403 006	536 404 006	536 406 006	536 414 006	536 408 006	536 412 006	536 417 006	536 425 006	536 435 006	536 452 006
Schutzkappe Gerüststecker	536 910 006	536 910 006	536 910 006	536 911 006	536 911 006	536 911 006	536 912 006	536 913 006	536 914 006	536 914 006
Ersatzteile										
L Dichtung	536 440 006	536 440 006	536 440 006	536 441 006	536 441 006	536 441 006	536 442 006	536 451 006	536 454 006	536 454 006
L Mutter	536 446 006	536 446 006	536 446 006	536 447 006	536 447 006	536 447 006	536 448 006	536 450 006	536 453 006	536 453 006
L Muttersicherung	536 443 006	536 443 006	536 443 006	536 444 006	536 444 006	536 444 006	536 444 006			

**Stromanschluss mit Kabelsteckverbindern aus den Serien „Standard“ oder „Weatherproof“.**
**Serie Standard – Kabelstecker (Buchse) (siehe Seite 10)**

Kabelstecker (Buchse)	042 953 006	043 085 006	042 954 006	530 763 006	042 955 006	042 956 006	038 382 006	042 977 006	042 990 006	530 703 006
Kabelklemme Typ 3	630 135 006	630 135 006	630 135 006	630 138 006	630 138 006	630 138 006	630 155 006	630 155 006	630 175 006	630 175 006
Schutzkappe Kabelstecker	532 260 006	532 260 006	532 260 006	532 278 006	532 278 006	532 278 006	532 262 006	532 268 006	532 269 006	532 269 006

**Serie Weatherproof – Kabelstecker (Buchse) (siehe Seite 22)**

Kabelstecker (Buchse) + Kabelklemme kleiner Ausgang	532 401 006	532 402 006	532 403 006		532 404 006	532 405 006	532 406 006	532 407 006	532 408 006	530 713 006
L Kapazität der Kabelklemme in mm	$\varnothing$ 7 – 10	$\varnothing$ 7 – 10	$\varnothing$ 7 – 10		$\varnothing$ 9 – 13	$\varnothing$ 9 – 13	$\varnothing$ 12,5 – 17	$\varnothing$ 12,5 – 17	$\varnothing$ 16 – 23	$\varnothing$ 16 – 23
Kabelstecker (Buchse) + Kabelklemme großer Ausgang	532 411 006	532 412 006	532 413 006	530 773 006	532 414 006	532 415 006	532 416 006	532 417 006	532 418 006	530 714 006
L Kapazität der Kabelklemme in mm	$\varnothing$ 9 – 12	$\varnothing$ 9 – 12	$\varnothing$ 9 – 12	$\varnothing$ 12,5 – 17	$\varnothing$ 12,5 – 17	$\varnothing$ 12,5 – 17	$\varnothing$ 16 – 23	$\varnothing$ 16 – 23	$\varnothing$ 22 – 32	$\varnothing$ 22 – 32
Schutzkappe Kabelstecker	532 270 006	532 270 006	532 270 006	532 271 006	532 271 006	532 271 006	532 262 006	532 268 006	532 269 006	532 269 006



- Die Gerüststeckverbinder können auch mit dem Kabelstecker (Buchse) der Serie Weatherproof Power mit PG-Ausgang und dem Kabelstecker (Buchse) der Serie Weatherproof mit PG-Ausgang verbunden werden.

- \* Der vollständige Gerüststeckverbinder besteht aus: einem Metallkörper mit Gewinde, einem Halterungsstift, isolierten Stiften, die mit Perlen aus Sinterglas befestigt sind, einem O-Ring aus synthetischem Kautschuk, einer Befestigungsmutter, die mit einer Unterlegscheibe gesichert wird (Gehäuse 1 und 2).

- Für die Beschreibung der Montage der Gerüststeckverbinder und der Anordnung der Kontakte s. Kapitel: Technische Beschreibung.

- Für weiteres Zubehör siehe Kapitel: Zubehör.

## Serie Hermetik – Hermetik Standard: Wanddurchführung (geschraubt)

Technische Eigenschaften		Serie Standard	Serie Weatherproof
<b>RoHS</b>	 <p>Wanddurchführung</p> <p>Stifte → ← Stifte</p>	 <p>Kabelsteckverbinder</p>	 <p>Kabelsteckverbinder</p>
Gerätestecker	mit einer Sicherungsmutter befestigt		
Kabelsteckverbinder		rechteckiges Gehäuse	rundes Gehäuse
Verriegelung		Verschraubung	
Schutzart	auf Anfrage	IP 50 bis IP 54 mit Compound im Gehäuse, Dichtung unter Gerätesteckver. und Dichtung des Kabelsteckver.	IP 65 mit Dichtung unter Gerätesteckverbinder
Kontakte		3 bis 52 Kontakte mit $\varnothing$ 2 mm, $\varnothing$ 3 mm, Lötkontakte	
Max. Stromstärke	7 A $\varnothing$ 2 mm – 12 A $\varnothing$ 3 mm		
Helium-Austrittsrate	< 10 <sup>-9</sup> Atm.cm <sup>3</sup> /sec		
Dauerhaft zulässige Druckdifferenz zwischen den beiden Seiten	50 bar, maximaler Prüfdruck: 150 bar		
Übergangswiderstand	> 5000 M $\Omega$		
Isolationswiderstand	> 10000 M $\Omega$		
Durchschlagspannung zwischen benachbarten Kontakten	> 1500 Volt effektiv bei einem Druck von ~ 100Pa (nach dem Paschen-Gesetz)		
Betriebstemperatur	-25° C bis +100° C (500 Stunden bei +125° C)	-40° C bis +100° C (500 Stunden bei +125° C)	
Material	Gehäuse aus rostfreiem Stahl 316 L, Kontakte aus Dilver P, Isolierkörper aus Sinterglas zwischen den Stiften und dem Körper zur Sicherstellung einer hohen mechanischen Festigkeit	Leichtmetalllegierung vernickelt, Kontakte aus versilbertem Messing, Isolierkörper aus PBT außer den Kontakten mit Durchmesser 4 mm, die aus vergoldetem Messing bestehen	
Max. Querschnitt Lötkontakte		1,34 mm <sup>2</sup> $\varnothing$ 2 mm (16AWG) – 3,18 mm <sup>2</sup> $\varnothing$ 3 mm (12AWG)	

## Abmessungen

### Wanddurchführung

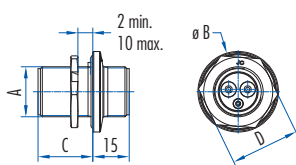

Gehäuse	Anzahl der Kontakte	Wanddurchführung			
		A	$\varnothing$ B	C	D
1	3-4-6	M21	33,8	23	29
2	8-12	M27	39,8	23	35
3	17	Tr39	56	24,5	50
4	25	Tr45	62	24,5	62
5	35-52	Tr52	69	24,5	65



## Serie Hermetik – Hermetik Standard: Wanddurchführung (geschraubt)

### Art.-Nr.

Gehäuse	1	1	1	2	2	3	4	5	5
Anzahl der Kontakte	3	4	6	8	12	17	25	35	52
L ø 2 mm	1	4	6	6	12	15	23	33	52
L ø 3 mm	2			2		2	2	2	

#### Mit einer Verschraubung befestigte Wanddurchführung der Kontaktstifte

Wanddurchführung Stecker *	533 103 006	533 104 006	533 106 006	533 108 006	533 112 006	533 117 006	533 125 006	533 135 006	533 152 006
Schutzkappe Gerätestecker	536 910 006	536 910 006	536 910 006	536 911 006	536 911 006	536 912 006	536 913 006	536 914 006	536 914 006
Ersatzteile									
L Dichtung	536 440 006	536 440 006	536 440 006	536 441 006	536 441 006	536 442 006	536 451 006	536 454 006	536 454 006
L Mutter	536 446 006	536 446 006	536 446 006	536 447 006	536 447 006	536 448 006	536 450 006	536 453 006	536 453 006
L Muttersicherung	536 443 006	536 443 006	536 443 006	536 444 006	536 444 006				

#### Stromanschluss mit Kabelsteckverbindern aus den Serien „Standard“ oder „Weatherproof“.

##### Serie Standard – Kabelstecker (Buchse) (siehe Seite 10)

Kabelstecker (Buchse)	042 953 006	043 085 006	042 954 006	042 955 006	042 956 006	038 382 006	042 977 006	042 990 006	530 703 006
Kabelklemme Typ 3	630 135 006	630 135 006	630 135 006	630 138 006	630 138 006	630 155 006	630 155 006	630 175 006	630 175 006
Schutzkappe Kabelstecker	532 260 006	532 260 006	532 260 006	532 278 006	532 278 006	532 262 006	532 268 006	532 269 006	532 269 006

##### Serie Weatherproof – Kabelstecker (Buchse) (siehe Seite 22)

Kabelstecker (Buchse) + Kabelklemme kleiner Ausgang	532 401 006	532 402 006	532 403 006	532 404 006	532 405 006	532 406 006	532 407 006	532 408 006	530 713 006
L Kapazität der Kabelklemme in mm	ø 7 – 10	ø 7 – 10	ø 7 – 10	ø 9 – 13	ø 9 – 13	ø 12,5 – 17	ø 12,5 – 17	ø 16 – 23	ø 16 – 23
Kabelstecker (Buchse) + Kabelklemme großer Ausgang	532 411 006	532 412 006	532 413 006	532 414 006	532 415 006	532 416 006	532 417 006	532 418 006	530 714 006
L Kapazität der Kabelklemme in mm	ø 9 – 12	ø 9 – 12	ø 9 – 12	ø 12,5 – 17	ø 12,5 – 17	ø 16 – 23	ø 16 – 23	ø 22 – 32	ø 22 – 32
Schutzkappe Kabelstecker	532 270 006	532 270 006	532 270 006	532 271 006	532 271 006	532 262 006	532 268 006	532 269 006	532 269 006

- Die Gerätesteckverbinder können auch mit dem Kabelstecker (Buchse) der Serie Weatherproof Power mit PG-Ausgang und dem Kabelstecker (Buchse) der Serie Weatherproof mit PG-Ausgang verbunden werden.

- \* Die vollständige Wanddurchführung umfasst: einen Metallkörper mit Gewinde, einen Halterungsstift, isolierte Stifte, die mit Perlen aus Sinterglas befestigt sind, einen O-Ring aus synthetischem Kautschuk, eine Befestigungsmutter, die mittels einer Unterlegscheibe gesichert wird (Gehäuse 1 und 2).

- Für die Beschreibung der Montage der Gerätesteckverbinder und der Anordnung der Kontakte s. Kapitel: Technische Beschreibung.

- Für weiteres Zubehör siehe Kapitel: Zubehör.

Technische Eigenschaften		Serie Standard	Serie Weatherproof
<b>RoHS</b>	Gerätesteckverbinder 	Kabelsteckverbinder 	Kupplungssteckverbinder 
Gerätestecker	Befestigung mittels Pneurop-Flanschen oder -Schellen		
Kabelsteckverbinder		rechteckiges Gehäuse	rundes Gehäuse
Verriegelung		Verschraubung	
Schutzart	auf Anfrage	IP 50 bis IP 54 mit Compound im Gehäuse, Dichtung unter Gerätesteckver. und Dichtung des Kabelsteckver.	IP 65 mit Dichtung unter Gerätesteckverbinder
Kontakte		3 to 52 contacts ø 2 mm, ø 3 mm and / or ø 4 mm, Lötkontakte	
Max. Stromstärke	7A ø 2 mm – 12A ø 3 mm – 20A ø 4 mm		
Helium-Austrittsrate	< 10 <sup>-9</sup> Atm. cm <sup>3</sup> / sec		
Dauerhaft zulässige Druckdifferenz zwischen den beiden Seiten	50 bar, maximaler Prüfdruck: 150 bar		
Übergangswiderstand	< 4 mΩ ø 2 mm – < 3 mΩ ø 3 mm – < 1,5 mΩ ø 4 mm		
Isolationswiderstand	> 10000 MΩ		
Durchschlagsspannung zwischen benachbarten Kontakten	> 1500 Volt effektiv bei einem Druck von ~ 100Pa (nach dem Paschen-Gesetz)		
Betriebstemperatur	-25° C bis +100° C (500 Stunden bei +125° C)	-40° C bis +100° C (500 Stunden bei +125° C)	
Material	Gehäuse aus rostfreiem Stahl 316 L, Kontakte aus Dilver P, Isolierkörper aus Sinterglas zwischen den Stiften und dem Körper zur Sicherstellung einer hohen mechanischen Festigkeit	Leichtmetalllegierung vernickelt, Kontakte aus versilbertem Messing, Isolierkörper aus PBT außer den Kontakten mit Durchmesser 4 mm, die aus vergoldetem Messing bestehen	
Max. Querschnitt Lötkontakte		1,34 mm <sup>2</sup> ø 2 mm (16AWG) – 3,18 mm <sup>2</sup> ø 3 mm (12AWG) – 5,26 mm <sup>2</sup> ø 4 mm (10AWG)	

### Abmessungen (gemäß NF E 29 – 724)

#### Gerätesteckverbinder

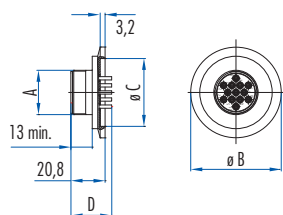

Gehäuse	Anzahl der Kontakte	Gerätestecker (Stifte)			
		A	ø B	ø C	D
1	3-4-6	M21	30	17,2	25
2	4	M27	40	26,2	31
2	8-12	M27	55	41,2	25
3	17	Tr39	55	41,2	24
4	25	Tr45	75	52,2	25
5	35-52	Tr52	75	52,2	25

### Art.-Nr.

Gehäuse	1	1	1	2	2	2	3	4	5	5
Anzahl der Kontakte	3	4	6	4	8	12	17	25	35	52
L $\varnothing$ 2 mm	1	4	6		6	12	15	23	33	52
L $\varnothing$ 3 mm	2				2		2	2	2	
L $\varnothing$ 4 mm				4						
DN	16	16	16	25	25	40	40	50	50	50

#### Mit Flanschen befestigter Gerüststecker (Stifte)

Gerüststecker (Stifte) rund	216 003 006	216 004 006	216 006 006	225 014 006	225 008 006	240 012 006	240 017 006	250 025 006	250 035 006	250 052 006
Schutzkappe Gerüststecker	536 910 006	536 910 006	536 910 006	536 911 006	536 911 006	536 911 006	536 912 006	536 913 006	536 914 006	536 914 006

#### Stromanschluss mit Kabelsteckverbindern aus den Serien „Standard“ oder „Weatherproof“.

##### Serie Standard – Kabelstecker (Buchse) (siehe Seite 10)

Kabelstecker (Buchse)	042 953 006	043 085 006	042 954 006	530 763 006	042 955 006	042 956 006	038 382 006	042 977 006	042 990 006	530 703 006
Kabelklemme Typ 3	630 135 006	630 135 006	630 135 006	630 138 006	630 138 006	630 138 006	630 155 006	630 155 006	630 175 006	630 175 006
Schutzkappe Kabelstecker	532 260 006	532 260 006	532 260 006	532 278 006	532 278 006	532 278 006	532 262 006	532 268 006	532 269 006	532 269 006

##### Serie Weatherproof – Kabelstecker (Buchse) (siehe Seite 22)

Kabelstecker (Buchse) + Kabelklemme kleiner Ausgang	532 401 006	532 402 006	532 403 006		532 404 006	532 405 006	532 406 006	532 407 006	532 408 006	530 713 006
L Kapazität der Kabelklemme in mm	$\varnothing$ 7 – 10	$\varnothing$ 7 – 10	$\varnothing$ 7 – 10		$\varnothing$ 9 – 13	$\varnothing$ 9 – 13	$\varnothing$ 12,5 – 17	$\varnothing$ 12,5 – 17	$\varnothing$ 16 – 23	$\varnothing$ 16 – 23
Kabelstecker (Buchse) + Kabelklemme großer Ausgang	532 411 006	532 412 006	532 413 006	530 773 006	532 414 006	532 415 006	532 416 006	532 417 006	532 418 006	530 714 006
L Kapazität der Kabelklemme in mm	$\varnothing$ 9 – 12	$\varnothing$ 9 – 12	$\varnothing$ 9 – 12		$\varnothing$ 12,5 – 17	$\varnothing$ 12,5 – 17	$\varnothing$ 16 – 23	$\varnothing$ 16 – 23	$\varnothing$ 22 – 32	$\varnothing$ 22 – 32
Schutzkappe Kabelstecker	532 270 006	532 270 006	532 270 006	532 271 006	532 271 006	532 271 006	532 262 006	532 268 006	532 269 006	532 269 006



- Die Gerüststeckverbinder können auch mit dem Kabelstecker (Buchse) der Serie Weatherproof Power mit PG-Ausgang und dem Kabelstecker (Buchse) der Serie Weatherproof mit PG-Ausgang verbunden werden.

- Befestigung der Leiter durch Weichlöten; die Lötart in Abhängigkeit von der Betriebstemperatur wählen. Während des Lötens „Temperaturschocks“ vermeiden.

- Andere Gerüststeckverbinder mit Flanschen vom Typ ISO K oder ISO F sind auf Anfrage erhältlich. Bitte kontaktieren Sie unseren Vertrieb.

- Für die Beschreibung der Montage der Gerüststeckverbinder und der Anordnung der Kontakte s. Kapitel: Technische Beschreibung.

- Für weiteres Zubehör siehe Kapitel: Zubehör.

Technische Eigenschaften		Serie Standard	Serie Weatherproof
<b>RoHS</b>	Gerätesteckverbinder 	Kabelsteckverbinder 	Kupplungssteckverbinder 
Gerätestecker	Befestigung mittels Bolzen		
Kabelsteckverbinder		rechteckiges Gehäuse	rundes Gehäuse
Verriegelung		Verschraubung	
Schutzart	auf Anfrage	IP 50 bis IP 54 mit Compound im Gehäuse, Dichtung unter Gerätesteckverbinder und Dichtung des Kabelsteckverbinder.	IP 65 mit Dichtung unter Gerätesteckverbinder
Kontakte		3 bis 52 Kontakte mit $\varnothing$ 2 mm, $\varnothing$ 3 mm und/oder $\varnothing$ 4 mm, Lötkontakte	
Max. Stromstärke	7 A $\varnothing$ 2 mm – 12 A $\varnothing$ 3 mm – 20 A $\varnothing$ 4 mm		
Helium-Austrittsrate	$< 10^{-9}$ Atm.cm <sup>3</sup> /sec		
Dauerhaft zulässige Druckdifferenz zwischen den beiden Seiten	50 bar, maximaler Prüfdruck: 150 bar		
Übergangswiderstand	$< 4$ m $\Omega$ $\varnothing$ 2 mm – $< 3$ m $\Omega$ $\varnothing$ 3 mm – $< 1,5$ m $\Omega$ $\varnothing$ 4 mm		
Isolationswiderstand	$> 10000$ M $\Omega$		
Durchschlagsspannung zwischen benachbarten Kontakten	$> 1500$ Volt effektiv bei einem Druck von $\sim 100$ Pa (nach dem Paschen-Gesetz)		
Betriebstemperatur	-50° C bis +125° C (500 Stunden bei +150° C)	-40° C bis +100° C (500 Stunden bei +125° C)	
Material	Gehäuse aus rostfreiem Stahl 316 L, Kontakte aus Dilver P, Isolierkörper aus Sinterglas zwischen den Stiften und dem Körper zur Sicherstellung einer hohen mechanischen Festigkeit	Leichtmetalllegierung vernickelt, Kontakte aus versilbertem Messing, Isolierkörper aus PBT außer den Kontakten mit Durchmesser 4 mm, die aus vergoldetem Messing bestehen	
Max. Querschnitt Lötkontakte		1,34 mm <sup>2</sup> $\varnothing$ 2 mm (16AWG) – 3,18 mm <sup>2</sup> $\varnothing$ 3 mm (12AWG) – 5,26 mm <sup>2</sup> $\varnothing$ 4 mm (10AWG)	

### Abmessungen (gemäß NF E 29 – 724)

#### Panel connector

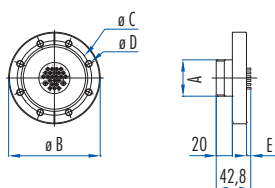

Gehäuse	Anzahl der Kontakte	Gerätestecker (Stifte)				
		A	$\varnothing B$	$\varnothing C$	$\varnothing D$	E
1	3-4-6	M21	70	58,7	6,6	13
2	4-8-12	M27	70	58,7	6,6	13
3	17	Tr39	70	58,7	6,6	13
4	25	Tr45	114	92,1	8,4	17,5
5	35-52	Tr52	114	92,1	8,4	17,5

### Art.-Nr.

Gehäuse	1	1	1	2	2	2	3	4	5	5
Anzahl der Kontakte	3	4	6	4	8	12	17	25	35	52
L $\varnothing$ 2 mm	1	4	6		6	12	15	23	33	52
L $\varnothing$ 3 mm	2				2		2	2	2	
L $\varnothing$ 4 mm				4						
DN	40	40	40	40	40	40	40	63	63	63

### Mit Bolzen befestigter Gerüststecker (Stifte)

Gerüststecker (Stifte) rund	340 003 006	340 004 006	340 006 006	340 014 006	340 008 006	340 012 006	340 017 006	363 025 006	363 035 006	363 052 006
Anzahl der Befestigungsbolzen (nicht mitgeliefert)	6	6	6	6	6	6	6	8	8	8
Schutzkappe Gerüststecker	536 910 006	536 910 006	536 910 006	536 911 006	536 911 006	536 911 006	536 912 006	536 913 006	536 914 006	536 914 006

### Stromanschluss mit Kabelsteckverbindern aus den Serien „Standard“ oder „Weatherproof“.

#### Serie Standard – Kabelstecker (Buchse) (siehe Seite 10)

Kabelstecker (Buchse)	042 953 006	043 085 006	042 954 006	530 763 006	042 955 006	042 956 006	038 382 006	042 977 006	042 990 006	530 703 006
Kabelklemme Typ 3	630 135 006	630 135 006	630 135 006	630 138 006	630 138 006	630 138 006	630 155 006	630 155 006	630 175 006	630 175 006
Schutzkappe Kabelstecker	532 260 006	532 260 006	532 260 006	532 278 006	532 278 006	532 278 006	532 262 006	532 268 006	532 269 006	532 269 006

#### Serie Weatherproof – Kabelstecker (Buchse) (siehe Seite 22)

Kabelstecker (Buchse) + Kabelklemme kleiner Ausgang	532 401 006	532 402 006	532 403 006		532 404 006	532 405 006	532 406 006	532 407 006	532 408 006	530 713 006
L Kapazität der Kabelklemme in mm	$\varnothing$ 7 – 10	$\varnothing$ 7 – 10	$\varnothing$ 7 – 10		$\varnothing$ 9 – 13	$\varnothing$ 9 – 13	$\varnothing$ 12,5 – 17	$\varnothing$ 12,5 – 17	$\varnothing$ 16 – 23	$\varnothing$ 16 – 23
Kabelstecker (Buchse) + Kabelklemme großer Ausgang	532 411 006	532 412 006	532 413 006	530 773 006	532 414 006	532 415 006	532 416 006	532 417 006	532 418 006	530 714 006
L Kapazität der Kabelklemme in mm	$\varnothing$ 9 – 12	$\varnothing$ 9 – 12	$\varnothing$ 9 – 12		$\varnothing$ 12,5 – 17	$\varnothing$ 12,5 – 17	$\varnothing$ 16 – 23	$\varnothing$ 16 – 23	$\varnothing$ 22 – 32	$\varnothing$ 22 – 32
Schutzkappe Kabelstecker	532 270 006	532 270 006	532 270 006	532 271 006	532 271 006	532 271 006	532 262 006	532 268 006	532 269 006	532 269 006

- Die Gerüststeckverbinder können auch mit dem Kabelstecker (Buchse) der Serie Weatherproof Power mit PG-Ausgang und dem Kabelstecker (Buchse) der Serie Weatherproof mit PG-Ausgang verbunden werden.
- Befestigung der Leiter durch Weichlöten; die Lötart in Abhängigkeit von der Betriebstemperatur wählen. Während des Lötens „Temperaturschocks“ vermeiden.
- Für die Beschreibung der Montage der Gerüststeckverbinder und der Anordnung der Kontakte s. Kapitel: Technische Beschreibung.
- Für weiteres Zubehör siehe Kapitel: Zubehör.

### Technische Eigenschaften

Serie Natto Miniatur Push-Pull

#### RoHS

Gerätestecker

Kabelsteckverbinder

Verriegelung

Schutzart

Kontakte

Max. Stromstärke

Mechanische Festigkeit

Helium-Austrittsrate

Dauerhaft zulässige Druckdifferenz  
zwischen den beiden Seiten

Übergangswiderstand

Isolationswiderstand

Durchschlagsspannung zwischen Kontakten

Betriebstemperatur

Material

Gerätesteckverbinder



mit einer Sicherungsmutter befestigt

Kabelsteckverbinder



rundes Gehäuse

Push-Pull

IP 65 mit Dichtung unter Gerätesteckverbinder

3 bis 7 Kontakte mit  $\varnothing$  1 mm,  
demontierbare Löt- oder Crimpkontakte

3 bis 7 Kontakte mit  $\varnothing$  1 mm,  
Lötkontakte

5 A  $\varnothing$  1 mm

50000 Ver- und Entriegelungszyklen

$< 10^{-9}$  Atm.cm<sup>3</sup>/sec

50 bar, maximaler Prüfdruck: 150 bar

$< 10$  m $\Omega$   $\varnothing$  1 mm

$> 10000$  M $\Omega$

$> 350$  Volt effektiv

-25° C bis +125° C (500 Stunden bei +150° C)

Körper aus vernickeltem Stahl, Kontakte aus  
vergoldetem Dilver P, Isolierkörper aus Sinterglas  
zwischen den Stiften und dem Körper zur  
Sicherstellung einer hohen mechanischen Festigkeit

-40° C bis +100° C (500 Stunden bei +125° C)

Leichtmetalllegierung vernickelt,  
Kontakte aus versilbertem Messing  
Isolierkörper aus PBT

Max. Querschnitt Lötkontakte

0,93 mm<sup>2</sup>  $\varnothing$  1 mm (18AWG)

### Abmessungen

Gerätesteckverbinder

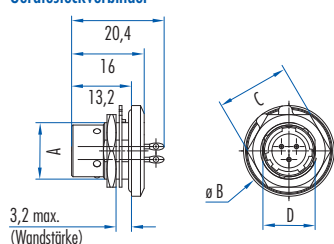

Gehäuse	Anzahl der Kontakte	Gerätestecker (Stifte)			
		$\varnothing$ A	$\varnothing$ B	$\varnothing$ C	$\varnothing$ D
00	3	M 12,5	20	16	11,6
0	7	M 16	23	19	15,1

### Art.-Nr.

Gehäuse	00	0
Anzahl der Kontakte $\varnothing$ 1 mm	3	7
<b>Mit Bolzen befestigter Gerüstestecker (Stifte)</b>		
Gerüstestecker (Stifte) rund	533 235 006	533 275 006
Schutzkappe Gerüstestecker	533 610 006	533 650 006
<b>Stromanschluss mit Kabelsteckverbindern aus der Serie „Natto Miniatur Push-Pull“.</b>		
<b>Natto Miniatur Push-Pull – Kabelstecker (Buchse) (Seite 48)</b>		
Kabelstecker (Buchse)	530 232 006	530 272 006
Kabelklemme	530 331 006	530 371 006
Schutzkappe Kabelstecker	536 620 006	536 660 006

- Befestigung der Leiter durch Weichlöten; die Lötart in Abhängigkeit von der Betriebstemperatur wählen. Während des Lötens „Temperaturschocks“ vermeiden.
- Für die Beschreibung der Montage der Gerüstesteckverbinder und der Anordnung der Kontakte s. Kapitel: Technische Beschreibung.
- Für weiteres Zubehör siehe Kapitel: Zubehör.









## Steckverbinder mit demontierbaren Kontakten

**Serie Miniatur Push-Pull / Serie Miniatur / Serie Industrie / Serie Marine /  
Serie Neptunox / Serie Robotik / Serie Minex / Serie Leiterplattenstecker /  
Serie Power**



## Steckverbinder mit demontierbaren Kontakten

### Serie Miniatur Push-Pull



Atto Miniatur Push-Pull  
Natto Miniatur Push-Pull  
Natto Miniatur Push-Pull Power

Die Push-Pull Serien werden dort eingesetzt, wo besonders kompakte Lösungen gefragt sind. Die Serie ist auch in einer Hochspannungsversion verfügbar.

- Multipol mit 3 bis 27 Löt- oder Crimpkontakten
- Push-Pull Schnellverschluss
- IP 65
- Rundes Gehäuse

### Serie Miniatur



Miniatur  
Miniatur Weatherproof  
Miniatur mit Erdung  
Miniatur Weatherproof mit Erdung  
Miniatur mit Wanddurchführung

Steckverbinder der Miniatur Serie zeichnen sich durch eine hohe Kontaktdichte aus. Sie sind verfügbar in einer Version Weatherproof und in einer Version mit Erdung.

- Multipol mit 12 bis 55 Löt- oder Crimpkontakten
- Schnellverschluss (1/6 Umdrehung)
- IP 50 bis 65
- Rechteckige oder runde Gehäuse

### Serie Industrie



Industrie  
Industrie Weatherproof  
Industrie Power  
Industrie 17-Kontakt Mix  
Industrie mit Wanddurchführung

Die Serie Industrie bietet ein breites Sortiment an Steckverbindern für den Einsatz im robusten Industrieumfeld. Verfügbar sind Versionen Weatherproof und Hochspannung sowie Varianten für besonders raue Umgebungsbedingungen und solche mit Erdung.

- Multipol mit 3 bis 27 Löt- oder Crimpkontakten
- Schnellverschluss (1/6 Umdrehung)
- IP 50 bis 65
- Rechteckige oder runde Gehäuse

### Serie Marine



Marine

Die Serie Marine ist konzipiert für besonders raue Umgebungen. Die Steckverbinder bieten Schutz gegen Eindringen von Wasser beim Untertauchen und eignen sich deshalb für Unterwasserverbindungen. Sie weisen eine hohe Korrosionsbeständigkeit auf.

- Multipol mit 3 bis 37 Löt- oder Crimpkontakten
- Schraubverschluss
- IP 68
- Wasserdicht bis 10 bar
- Material: ARCAP

### Serie Neptunox



Neptunox

Die Serie Neptunox ist eine Variante der Serie Marine mit ähnlichen Eigenschaften und einem besonders attraktiven Preis-Leistungs-Verhältnis

- Multipol mit 3 bis 37 Löt- oder Crimpkontakten
- Schraubverschluss
- IP 68
- Wasserdicht bis 10 bar
- Material: Edelstahl 303

### Serie Robotik



Robotik  
Robotik 17-Kontakt Mix

Die Serie Robotik ist besonders robust und widersteht auch starken Vibrationen. Der Gehäuseausgang auf der Rückseite nimmt auch sehr große Kabelquerschnitte auf. In der Version 17-Kontakt Mix können Leistung und Signale gemeinsam im selben Steckverbinder übertragen werden.

- Multipol mit 3 bis 37 Löt- oder Crimpkontakten
- Schraubverschluss
- IP 50 bis 65
- Rechteckgehäuse

### Serie Minex



#### Minex

Die Steckverbinder der Serie Minex sind sehr leicht, kompakt und rostfrei. Dabei verfügen sie über hervorragende Leistungsdaten.

- Multipol mit 3 bis 7 Löt- oder Crimpkontakten
- Schraubverschluss
- IP 65
- Material: Kunststoff POM / PBT

### Serie Leiterplattenstecker



- Atto Miniatur Push-Pull
- Natto Miniatur Push-Pull
- Miniatur
- Industrie
- Minex

Die Steckverbinder für Leiterplatten gibt es in einer großen Auswahl mit unterschiedlicher Leistung für ganz verschiedene Anwendungen.

- Multipol mit 3 bis 55 Lötkontakten
- Kontakte für Leiterplatten
- Schraubverschluss / Schnellverschluss (1/6 Umdrehung)
- IP 50 bis 65

### Serie Power



- 95 mm<sup>2</sup>, einpolig, 300 A, rund
- 35 mm<sup>2</sup>, einpolig, 175 A, rechteckig
- 35 mm<sup>2</sup>, mehrpolig, 175 A, rund
- 25 mm<sup>2</sup>, mehrpolig, 175 A, rund
- 25 mm<sup>2</sup>, mehrpolig, 175 A, rechteckig

Die Power-Serie wurde entwickelt für Anwendungen, bei denen konstant eine hohe Leistungsübertragung notwendig ist.

- Multipol, 1 bis 4 Löt- oder Crimpkontakte
- Schraubverschluss
- IP 50 bis IP 65
- Leistung: 175 bis 300 A
- Steckerquerschnitt: 16 bis 95 mm<sup>2</sup>

### Technische Eigenschaften

#### RoHS

Geräte-, Kabel- und  
Kupplungssteckverbinder

Verriegelung

Schutzart

Kontakte

Max. Stromstärke

Mechanische Festigkeit

Übergangswiderstand

Durchschlagspannung zwischen Kontakten

Isolationswiderstand

Betriebstemperatur

Material

Max. Querschnitt Lötkontakte

Gerätesteckverbinder



Kabelsteckverbinder



Kupplungssteckverbinder



rundes Gehäuse

Push-Pull

IP 65 mit Dichtung unter Gerätesteckverbinder

7 bis 27 Kontakte mit  $\varnothing 0,76$  mm, demontierbare Löt- oder Crimpkontakte

5 A  $\varnothing 0,76$  mm

50000 Ver- und Entriegelungszyklen

< 3 m $\Omega$

> 1500 Volt effektiv

> 5000 M $\Omega$

-40° C bis +100° C (500 Stunden bei +100° C)

Leichtmetalllegierung vernickelt, Kontakte aus vergoldetem Messing, Isolierkörper aus Neopren

0,34 mm<sup>2</sup>

### Abmessungen

Gerätesteckverbinder rechteckig

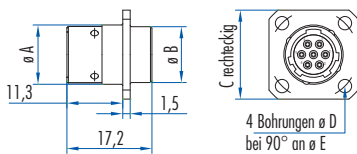

Gerätesteckverbinder rund

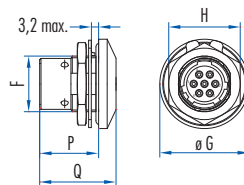

Kabelsteckverbinder

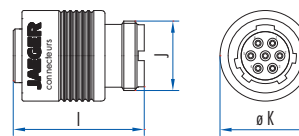

Kupplungssteckverbinder

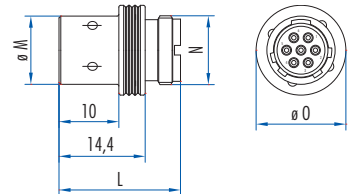

Gehäuse	Anzahl der Kontakte	Gerätestecker rechteckig					Gerätestecker rund					Kabelstecker			Kupplungsstecker			
		$\varnothing A$	$\varnothing B$	C	$\varnothing D$	$\varnothing E$	F	$\varnothing G$	H	P	Q	I	J	$\varnothing K$	L	$\varnothing M$	N	$\varnothing O$
00	7	12	11,3	18	2,7	18	M12,5	20	16	13,3	17,2	21,7	M11,5	15	20,3	11,4	M1,5	15
0	8-12-19	14,9	14,9	20	2,7	21	M16	23	19	13,3	17,2	22,2	M15	18,7	20,8	14,9	M15	18,7
1	27	21	20,9	27	3,2	28	M25	34	30	17,9	20,3	24,2	M20	25	24,2	20,1	M20	24

### Art.-Nr.

Gehäuse	00	0	0	0	1
Anzahl der Kontakte $\varnothing$ 0,76 mm	7	8	12	19	27

#### Gerätestecker (Stifte) – Kabelstecker (Buchse) – Kupplungsstecker (Stifte)

Gerätestecker (Stifte) rechteckig	761 107 006	761 108 006	761 112 006	761 119 006	761 127 006
Gerätestecker (Stifte) rund	761 107 206	761 108 206	761 112 206	761 119 206	761 127 206
Kabelstecker (Buchse)	762 207 006	762 208 006	762 212 006	762 219 006	762 227 006
Kupplungsstecker (Stifte)	763 107 006	763 108 006	763 112 006	763 119 006	763 127 006
Kabelverschraubung lang	769 807 006	769 819 006	769 819 006	769 819 006	769 827 006
Dichtung unter Gerätestecker (VPE 10)	533 328 006	533 368 006	533 368 006	533 368 006	536 945 006
Kabelklemme	769 607 006	769 619 006	769 619 006	769 619 006	769 627 006
Schutzkappe Gerätestecker	533 610 006	533 650 006	533 650 006	533 650 006	761 907 006
Schutzkappe Kabelstecker	536 620 006	536 660 006	536 660 006	536 660 006	536 610 006

Crimpzange ohne Positionierer 630 180 006, Positionierer 769 100 006

Werkzeug für die Montage und Demontage der Kontakte 769 131 006

#### Gerätestecker (Buchse) – Kabelstecker (Stifte) – Kupplungsstecker (Buchse)

Gerätestecker (Buchse) rechteckig	761 207 006	761 208 006	761 212 006	761 219 006	761 227 006
Gerätestecker (Buchse) rund	761 207 206	761 208 206	761 212 206	761 219 206	761 227 206
Kabelstecker (Stifte)	762 107 006	762 108 006	762 112 006	762 119 006	762 127 006
Kupplungsstecker (Buchse)	763 207 006	763 208 006	763 212 006	763 219 006	763 227 006
Kabelverschraubung lang	769 807 006	769 819 006	769 819 006	769 819 006	769 827 006
Dichtung unter Gerätestecker (VPE 10)	533 328 006	533 368 006	533 368 006	533 368 006	536 945 006
Kabelklemme	769 607 006	769 619 006	769 619 006	769 619 006	769 627 006
Schutzkappe Gerätestecker	533 610 006	533 650 006	533 650 006	533 650 006	761 907 006
Schutzkappe Kabelstecker	536 620 006	536 660 006	536 660 006	536 660 006	536 610 006

Crimpzange ohne Positionierer 630 180 006, Positionierer 769 100 006

Werkzeug für die Montage und Demontage der Kontakte 769 131 006

- Gerätesteckverbinder mit CI gerade oder gewinkelt, siehe Gerätestecker der Leiterplattenserie.
- **Achtung:** Alle Kontakte müssen mit unseren Werkzeugen im Isolierkörper montiert werden.
- Für die Beschreibung der Montage der Gerätesteckverbinder und der Anordnung der Kontakte s. Kapitel: Technische Beschreibung.
- Für weiteres Zubehör siehe Kapitel: Zubehör.
- Alle Steckverbinder werden mit Kontakten geliefert.

### Technische Eigenschaften

#### RoHS

Geräte-, Kabel- und Kupplungssteckverbinder

Gerätesteckverbinder



Kabelsteckverbinder



Kupplungssteckverbinder



Verriegelung	Push-Pull
Schutzart	IP 65 (außer Gehäuse: 1 IP 50 bis 54) mit Compound und Dichtungen unter Geräte- und Kabelsteckverbinder
Kontakte	3 bis 19 Kontakte mit $\varnothing$ 1 mm, $\varnothing$ 1,6 mm und $\varnothing$ 2,4 mm, demontierbare Löt- oder Crimpkontakte
Max. Stromstärke	7 A $\varnothing$ 1 mm, 15 A $\varnothing$ 1,6 mm et 30 A $\varnothing$ 2,4 mm
Mechanische Festigkeit	50000 Ver- und Entriegelungszyklen
Übergangswiderstand	< 2 m $\Omega$ 1 mm – < 1,5 m $\Omega$ 1,6 mm – < 1 m $\Omega$ 2,4 mm
Durchschlagsspannung zwischen Kontakten	> 2500 Volt effektiv
Isolationswiderstand	> 5000 M $\Omega$
Betriebstemperatur	-40° C bis +100° C (500 Stunden bei +100° C)
Material	Leichtmetalllegierung vernickelt, Kontakte aus vergoldetem Messing, Isolierkörper aus Neopren

Max. Querschnitt Lötkontakte

Kontakt	$\varnothing$ 1 mm	$\varnothing$ 1,6 mm	$\varnothing$ 2,4 mm
Gelötet	0,6 mm <sup>2</sup>	1,5 mm <sup>2</sup>	3,18 mm <sup>2</sup>
Gecrimpt*	0,6 bis 0,93 mm <sup>2</sup>	0,6 bis 1,5 mm <sup>2</sup>	1,34 bis 3,18 mm <sup>2</sup>

\* In Abhängigkeit von der Anzahl der Kontakte

### Abmessungen

Gerätesteckverbinder rechteckig

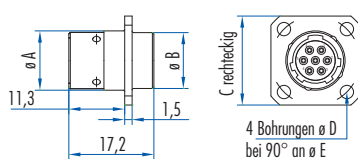

Gerätesteckverbinder rund

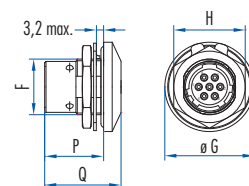

Kabelsteckverbinder

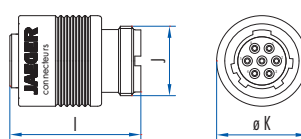

Kupplungssteckverbinder

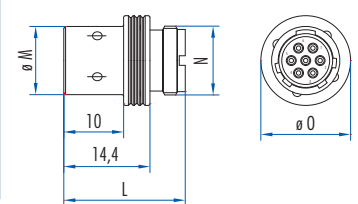

Gehäuse	$\varnothing$ mm	Anzahl der Kontakte	Gerätestecker rechteckig					Gerätestecker rund					Kabelstecker			Kupplungsstecker			
			$\varnothing$ A	$\varnothing$ B	C	$\varnothing$ D	$\varnothing$ E	F	$\varnothing$ G	H	P	Q	I	J	$\varnothing$ K	L	$\varnothing$ M	N	$\varnothing$ O
00	1	3-4	12	11,3	18	2,7	18	M12,5	20	16	13,3	17,2	21,7	M11,5	15	20,3	11,4	M11,5	15
0	1	7	14,9	14,9	20	2,7	21	M16	23	19	13,3	17,2	22,2	M15	18,7	20,8	14,9	M15	18,7
1	1	12-19	21	20,9	27	3,2	28	M25	34	30	17,9	20,3	24,2	M20	25	24,2	20,1	M20	24
1	1,6	3-4-7	21	20,9	27	3,2	28	M25	34	30	17,9	20,3	24,2	M20	25	24,2	20,1	M20	24
1	2,4	3-4	21	20,9	27	3,2	28	M25	34	30	17,9	20,3	24,2	M20	25	24,2	20,1	M20	24



### Art.-Nr.

Gehäuse	00	00	0	1	1	1	1	1	1	1
Anzahl der Kontakte	3	4	7	12	19	3	4	7	3	4
L ø mm	1	1	1	1	1	1,6	1,6	1,6	2,4	2,4

#### Gerätestecker (Stifte) – Kabelstecker (Buchse) – Kupplungsstecker (Stifte)

Gerätestecker (Stifte) rechteckig	533 233 006	533 801 006	533 273 006	533 283 006	533 293 006	535 310 006	535 350 006	535 390 006	535 430 006	535 470 006
Gerätestecker (Stifte) rund	533 239 006	533 811 006	533 279 006	533 319 006	533 359 006	535 310 206	535 350 206	535 390 206	535 430 206	535 470 206
Kabelstecker (Buchse)	530 232 006	530 801 006	530 272 006	530 282 006	530 292 006	535 111 006	535 151 006	535 191 006	535 231 006	535 271 006
Kupplungsstecker (Stifte)	530 239 006	530 811 006	530 279 006	530 812 006	530 815 006	535 210 006	535 250 006	535 290 006	535 330 006	535 370 006
Überwurfmutter	530 330 006	530 840 006	530 370 006							
Dichtung unter Gerätestecker (VPE 10)	533 328 006	533 328 006	533 368 006	536 945 006	536 945 006	536 945 006	536 945 006	536 945 006	536 945 006	536 945 006
Kabelklemme	530 331 006	530 841 006	530 371 006	769 627 006	769 627 006	769 627 006	769 627 006	769 627 006	769 627 006	769 627 006
Schutzkappe Gerätestecker	533 610 006	533 610 006	533 650 006	761 907 006	761 907 006	761 907 006	761 907 006	761 907 006	761 907 006	761 907 006

Crimpzangen: 579 316 006 (kleine Zange: ø 1 mm), 579 481 006 (große Zange: ø 1 mm, ø 1,6 mm, ø 2,4 mm)

Werkzeug für die Montage und Demontage der Kontakte ø 1 mm 597 104 006, ø 1,6 mm 577 454 006 ø 2,4 mm 577 458 006

#### Gerätestecker (Buchse) – Kabelstecker (Stifte) – Kupplungsstecker (Buchse)

Gerätestecker (Buchse) rechteckig	533 232 006	533 800 006	533 272 006	533 282 006	533 292 006	535 311 006	535 351 006	535 391 006	535 431 006	535 471 006
Gerätestecker (Buchse) rund	533 238 006	533 810 006	533 278 006	533 318 006	533 358 006	535 311 206	535 351 206	535 391 206	535 431 206	535 471 206
Kabelstecker (Stifte)	530 233 006	530 800 006	530 273 006	530 283 006	530 293 006	535 110 006	535 150 006	535 190 006	535 230 006	535 270 006
Kupplungsstecker (Buchse)	530 238 006	530 810 006	530 278 006	530 813 006	530 816 006	535 211 006	535 251 006	535 291 006	535 331 006	535 371 006
Überwurfmutter	530 330 006	530 840 006	530 370 006							
Dichtung unter Gerätestecker (VPE 10)	533 328 006	533 328 006	533 368 006	536 945 006	536 945 006	536 945 006	536 945 006	536 945 006	536 945 006	536 945 006
Kabelklemme	530 331 006	530 841 006	530 371 006	769 627 006	769 627 006	769 627 006	769 627 006	769 627 006	769 627 006	769 627 006
Schutzkappe Kabelstecker	536 620 006	536 620 006	536 660 006	536 610 006	536 610 006	536 610 006	536 610 006	536 610 006	536 610 006	536 610 006

Crimpzangen: 579 316 006 (kleine Zange: ø 1 mm), 579 481 006 (große Zange: ø 1 mm, ø 1,6 mm, ø 2,4 mm)

Werkzeug für die Montage und Demontage der Kontakte ø 1 mm 597 104 006, ø 1,6 mm 577 454 006 ø 2,4 mm 577 458 006

- Gerätesteckverbinder mit CI gerade oder gewinkelt, siehe Gerätestecker der Leiterplattenserie.
- **Achtung:** Alle Kontakte müssen mit unseren Werkzeugen im Isolierkörper montiert werden.
- Für die Beschreibung der Montage der Gerätesteckverbinder und der Anordnung der Kontakte s. Kapitel: Technische Beschreibung.
- Für weiteres Zubehör siehe Kapitel: Zubehör.
- Polarisierung: Um Fehler beim Verbinden identischer Steckverbinder zu vermeiden (gleiche Serie und gleiche Pinbelegung) sind die Codierungen ausführlich beschrieben, siehe Kapitel: Technische Beschreibung.
- Alle Steckverbinder werden mit Kontakten geliefert.
- Montage der Thermoelement-Kontakte möglich, siehe Kapitel: Zubehör.
- ø 1,6 mm und ø 2,4 mm, der Kontakt Nr. 1 kann als Massekontakt verwendet werden.

### Technische Eigenschaften

	Gerätesteckverbinder	Kabelsteckverbinder	Kupplungssteckverbinder																
Geräte-, Kabel- und Kupplungssteckverbinder																			
Verriegelung	Push-Pull																		
Schutzart	IP 65 (außer Gehäuse: 1 IP 50 bis 54) mit Compound und Dichtungen unter Geräte- und Kabelsteckverbinder																		
Kontakte	3 bis 19 Kontakte mit $\varnothing$ 1 mm, $\varnothing$ 1,6 mm und $\varnothing$ 2,4 mm, demontierbare Löt- oder Crimpkontakte																		
Max. Stromstärke	7 A $\varnothing$ 1 mm, 15 A $\varnothing$ 1,6 mm et 30 A $\varnothing$ 2,4 mm																		
Mechanische Festigkeit	50000 Ver- und Entriegelungszyklen																		
Übergangswiderstand	$< 2 \text{ m}\Omega$ 1 mm – $< 1,5 \text{ m}\Omega$ 1,6 mm – $< 1 \text{ m}\Omega$ 2,4 mm																		
Durchschlagsspannung zwischen Kontakten	$> 2500$ Volt effektiv																		
Isolationswiderstand	$> 5000 \text{ M}\Omega$																		
Betriebstemperatur	$-55^\circ \text{C}$ bis $+200^\circ \text{C}$ (500 Stunden bei $+200^\circ \text{C}$ )																		
Material	Leichtmetalllegierung schwarz eloxiert, Kontakte aus vergoldetem Messing, Isolierkörper aus Silikon																		
Max. Querschnitt Lötkontakte	<table border="1"> <thead> <tr> <th>Kontakt</th> <th><math>\varnothing</math></th> <th><math>\varnothing</math></th> <th><math>\varnothing</math></th> </tr> </thead> <tbody> <tr> <td></td> <td>1 mm</td> <td>1,6 mm</td> <td>2,4 mm</td> </tr> <tr> <td>Gelötet</td> <td>0,6 mm<sup>2</sup></td> <td>1,5 mm<sup>2</sup></td> <td>3,18 mm<sup>2</sup></td> </tr> <tr> <td>Gecrimpt*</td> <td>0,6 bis 0,93 mm<sup>2</sup></td> <td>0,6 bis 1,5 mm<sup>2</sup></td> <td>1,34 bis 3,18 mm<sup>2</sup></td> </tr> </tbody> </table>			Kontakt	$\varnothing$	$\varnothing$	$\varnothing$		1 mm	1,6 mm	2,4 mm	Gelötet	0,6 mm <sup>2</sup>	1,5 mm <sup>2</sup>	3,18 mm <sup>2</sup>	Gecrimpt*	0,6 bis 0,93 mm <sup>2</sup>	0,6 bis 1,5 mm <sup>2</sup>	1,34 bis 3,18 mm <sup>2</sup>
Kontakt	$\varnothing$	$\varnothing$	$\varnothing$																
	1 mm	1,6 mm	2,4 mm																
Gelötet	0,6 mm <sup>2</sup>	1,5 mm <sup>2</sup>	3,18 mm <sup>2</sup>																
Gecrimpt*	0,6 bis 0,93 mm <sup>2</sup>	0,6 bis 1,5 mm <sup>2</sup>	1,34 bis 3,18 mm <sup>2</sup>																
	* In Abhängigkeit von der Anzahl der Kontakte																		

### Abmessungen

#### Gerätesteckverbinder rechteckig

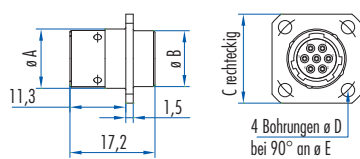

#### Gerätesteckverbinder rund

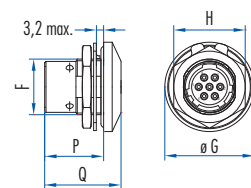

#### Kabelsteckverbinder

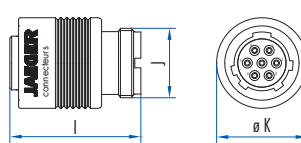

#### Kupplungssteckverbinder

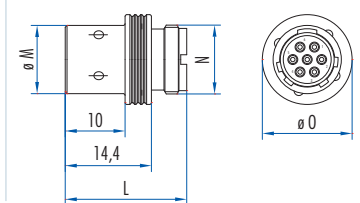

Gehäuse	$\varnothing$ mm	Anzahl der Kontakte	Gerätestecker rechteckig					Gerätestecker rund					Kabelstecker			Kupplungsstecker			
			$\varnothing$ A	$\varnothing$ B	C	$\varnothing$ D	$\varnothing$ E	F	$\varnothing$ G	H	P	Q	I	J	$\varnothing$ K	L	$\varnothing$ M	N	$\varnothing$ O
00	1	3-4	12	11,3	18	2,7	18	M12,5	20	16	13,3	17,2	21,7	M11,5	15	20,3	11,4	M11,5	15
0	1	7	14,9	14,9	20	2,7	21	M16	23	19	13,3	17,2	22,2	M15	18,7	20,8	14,9	M15	18,7
1	1	12-19	21	20,9	27	3,2	28	M25	34	30	17,9	20,3	24,2	M20	25	24,2	20,1	M20	24
1	1,6	3-4-7	21	20,9	27	3,2	28	M25	34	30	17,9	20,3	24,2	M20	25	24,2	20,1	M20	24
1	2,4	3-4	21	20,9	27	3,2	28	M25	34	30	17,9	20,3	24,2	M20	25	24,2	20,1	M20	24

### Art.-Nr.

Gehäuse	00	00	0	1	1	1	1	1	1	1
Anzahl der Kontakte	3	4	7	12	19	3	4	7	3	4
L ø mm	1	1	1	1	1	1,6	1,6	1,6	2,4	2,4

#### Gerätestecker (Stifte) – Kabelstecker (Buchse) – Kupplungsstecker (Stifte)

Gerätestecker (Stifte) rechteckig	533 603 006	533 804 006	533 604 006			535 610 006	535 650 006	535 690 006		
Gerätestecker (Stifte) rund	533 603 206	533 804 206	533 604 206			535 610 206	535 650 206	535 690 206		
Kabelstecker (Buchse)	530 603 006	530 804 006	530 604 006			535 411 006	535 451 006	535 491 006		
Kupplungsstecker (Stifte)	530 633 006	530 824 006	530 634 006			535 510 006	535 550 006	535 590 006		
Dichtung unter Gerätestecker (VPE 10)	533 328 016	533 328 016	533 368 016	536 945 016	536 945 016	536 945 016	536 945 016	536 945 016	536 945 016	536 945 016
Kabelklemme	530 692 006	530 844 006	530 693 006							
Schutzkappe Gerätestecker	533 610 106	533 610 106	533 650 106			761 907 106	761 907 106	761 907 106		

Crimpzangen: 579 316 006 (kleine Zange: ø 1 mm), 579 481 006 (große Zange: ø 1 mm, ø 1,6 mm, ø 2,4 mm)

Werkzeug für die Montage und Demontage der Kontakte ø 1 mm 597 104 006, ø 1,6 mm 577 454 006 ø 2,4 mm 577 458 006

#### Gerätestecker (Buchse) – Kabelstecker (Stifte) – Kupplungsstecker (Buchse)

Gerätestecker (Buchse) rechteckig	533 613 006	533 814 006	533 614 006			535 611 006	535 651 006	535 691 006		
Gerätestecker (Buchse) rund	533 613 206	533 814 206	533 614 206			535 611 206	535 651 206	535 691 206		
Kabelstecker (Stifte)	530 613 006	530 814 006	530 614 006			535 410 006	535 450 006	535 490 006		
Kupplungsstecker (Buchse)	530 623 006	530 834 006	530 624 006			535 511 006	535 551 006	535 591 006		
Dichtung unter Gerätestecker (VPE 10)	533 328 016	533 328 016	533 368 016	536 945 016	536 945 016	536 945 016	536 945 016	536 945 016	536 945 016	536 945 016
Kabelklemme	530 692 006	530 844 006	530 693 006							
Schutzkappe Kabelstecker	536 620 106	536 620 106	536 660 106			536 610 106	536 610 106	536 610 106		

Crimpzangen: 579 316 006 (kleine Zange: ø 1 mm), 579 481 006 (große Zange: ø 1 mm, ø 1,6 mm, ø 2,4 mm)

Werkzeug für die Montage und Demontage der Kontakte ø 1 mm 597 104 006, ø 1,6 mm 577 454 006 ø 2,4 mm 577 458 006

- **Achtung:** Alle Kontakte müssen mit unseren Werkzeugen im Isolierkörper montiert werden.
- Für die Beschreibung der Montage der Gerätesteckverbinder und der Anordnung der Kontakte s. Kapitel: Technische Beschreibung.
- Für weiteres Zubehör siehe Kapitel: Zubehör.
- Polarisierung: Um Fehler beim Verbinden identischer Steckverbinder zu vermeiden (gleiche Serie und gleiche Pinbelegung) sind die Codierungen ausführlich beschrieben, siehe Kapitel: Technische Beschreibung.
- Alle Steckverbinder werden mit Kontakten geliefert.
- Montage der Thermoelement-Kontakte möglich, siehe Kapitel: Zubehör.
- ø 1,6 mm und ø 2,4 mm, der Kontakt Nr. 1 kann als Massekontakt verwendet werden.

### Technische Eigenschaften

#### RoHS

Geräte-, Kabel- und Kupplungssteckverbinder

Gerätesteckverbinder



Kabelsteckverbinder



Kupplungssteckverbinder



rechteckiges Gehäuse
Schnellverschluss (1/6 Umdrehung)
IP 50 bis IP 54 mit Compound und Dichtungen unter Gerätesteckverbinder
12 bis 55 Kontakte mit $\varnothing$ 1 mm, demontierbare Löt- oder Crimpkontakte
7 A $\varnothing$ 1 mm
mehr als 1000 Ver- und Entriegelungszyklen, Schwingung: 10 g, 500 Hz (Normen NF-C 20706[CEI68-2-6])
< 0,0020 $\Omega$
bei 20° C, auf Meereshöhe: 19 oder 37 Kontakte >2000 Volt effektiv, 12, 27 oder 55 Kontakte >2500 Volt effektiv
> 5000 M $\Omega$
-40° C bis +100° C (500 Stunden bei +125° C)
Leichtmetalllegierung vernickelt, Kontakte aus vergoldetem Messing, Isolierkörper aus Neopren

Max. Querschnitt Lötkontakte

Kontakt	$\varnothing$
	1 mm
Gelötet	0,6 mm <sup>2</sup>
Gecrimpt*	0,6 bis 0,93 mm <sup>2</sup>

\* In Abhängigkeit von der Anzahl der Kontakte

### Abmessungen

Gerätesteckverbinder

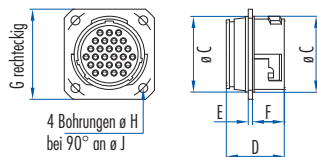

Kabelsteckverbinder

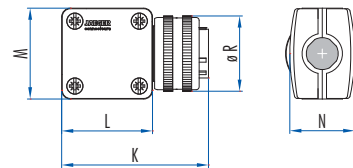

Kupplungssteckverbinder

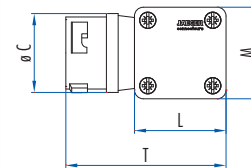

Montage Kabelsteckverbinder – Gerätesteckverbinder

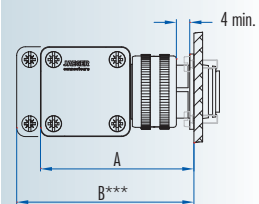

Gehäuse	Anzahl der Kontakte	Montage		Gerätestecker						Kabel- & Kupplungsstecker						
		A	B	$\varnothing$ C	D	E	F	G	$\varnothing$ H	$\varnothing$ J	K	L	M	N	$\varnothing$ R	T
1	12-19	54	63	21	20,5	1,5	11,5	27	3,2	28	50	32,2	32,2	20,2	25	50,3
2	27-37	58	67	27	20,5	1,5	11,5	32	3,2	34	54	36,4	36,4	23,5	32,5	54,2
3	55	66	75	39	23	2	11,5	43	4,2	48	61	42,6	47,6	31,3	44	62,1

\*\*\* B: Abstandsänge

### Art.-Nr.

Gehäuse	1	1	2	2	3
Anzahl der Kontakte ø 1 mm	12	19	27	37	55

#### Gerätestecker (Stifte) – Kabelstecker (Buchse) – Kupplungsstecker (Stifte)

Gerätestecker (Stifte) rechteckig	#533 503 006	#533 514 006	#533 513 006	#533 525 006	#533 523 006
Kabelstecker (Buchse)	530 502 006	530 504 006	530 512 006	530 520 006	530 522 006
Kupplungsstecker (Stifte)	530 507 006	530 514 006	530 517 006	530 525 006	530 527 006
Kabelklemme Typ 2	532 328 006	532 328 006	532 329 006	532 329 006	532 350 006
Gehäuse Gerätestecker	533 550 006	533 550 006	533 558 006	533 558 006	533 559 006
Schutzkappe Gerätestecker	630 720 006	630 720 006	536 845 006	536 845 006	536 846 006
Schutzkappe Kabelstecker	632 720 006	632 720 006	532 214 006	532 214 006	532 218 006
Schutzkappe Kupplungsstecker	533 620 006	533 620 006	533 660 006	533 660 006	
Dichtung unter Gerätestecker (VPE 10)	536 945 006	536 945 006	536 946 006	536 946 006	536 947 006

Crimpzangen: 579 316 006 (kleine Zange: ø 1 mm), 579 481 006 (große Zange: ø 1 mm, ø 1,6 mm, ø 2,4 mm)

Werkzeug für die Montage und Demontage der Kontakte 597 104 006

#### Gerätestecker (Buchse) – Kabelstecker (Stifte) – Kupplungsstecker (Buchse)

Gerätestecker (Buchse) rechteckig	#533 502 006	#533 515 006	#533 512 006	#533 524 006	#533 522 006
Kabelstecker (Stifte)	530 503 006	530 505 006	530 513 006	530 521 006	530 523 006
Kupplungsstecker (Buchse)	530 506 006	530 515 006	530 516 006	530 524 006	530 526 006
Kabelklemme Typ 2	532 328 006	532 328 006	532 329 006	532 329 006	532 350 006
Gehäuse Gerätestecker	533 550 006	533 550 006	533 558 006	533 558 006	533 559 006
Schutzkappe Gerätestecker	630 720 006	630 720 006	536 845 006	536 845 006	536 846 006
Schutzkappe Kabelstecker	632 720 006	632 720 006	532 214 006	532 214 006	532 218 006
Schutzkappe Kupplungsstecker	533 620 006	533 620 006	533 660 006	533 660 006	
Dichtung unter Gerätestecker (VPE 10)	536 945 006	536 945 006	536 946 006	536 946 006	536 947 006

Crimpzangen: 579 316 006 (kleine Zange: ø 1 mm), 579 481 006 (große Zange: ø 1 mm, ø 1,6 mm, ø 2,4 mm)

Werkzeug für die Montage und Demontage der Kontakte 597 104 006

- # Die rechteckigen Gerätesteckverbinder sind baugleich dem Typ „Weatherproof Miniatur“ Seite 54.
- Plombierbare Steckverbinder für Gehäuse 1 und 2, siehe Kapitel: Zubehör.
- **Achtung:** Alle Kontakte müssen mit unseren Werkzeugen im Isolierkörper montiert werden.
- Für die Beschreibung der Montage der Gerätesteckverbinder und der Anordnung der Kontakte s. Kapitel: Technische Beschreibung.
- Für weiteres Zubehör siehe Kapitel: Zubehör.
- Polarisierung: Um Fehler beim Verbinden identischer Steckverbinder zu vermeiden (gleiche Serie und gleiche Pinbelegung) sind die Codierungen ausführlich beschrieben, siehe Kapitel: Technische Beschreibung.
- Alle Steckverbinder werden mit Kontakten geliefert.
- Montage der Thermoelement-Kontakte möglich, siehe Kapitel: Zubehör.

### Technische Eigenschaften

#### RoHS

Geräte-, Kabel- und  
Kupplungssteckverbinder

Gerätesteckverbinder



Kabelsteckverbinder



Kupplungssteckverbinder



Verriegelung	Schnellverschluss (1/6 Umdrehung)
Schutzart	IP 65 mit Dichtung unter Gerätesteckverbinder
Kontakte	12 bis 55 Kontakte mit $\varnothing$ 1 mm, demontierbare Löt- oder Crimpkontakte
Max. Stromstärke	7A $\varnothing$ 1 mm
Mechanische Festigkeit	< 1000 Ver- und Entriegelungszyklen, Schwingung: 10 g, 500Hz (Normen NF-C 20706[CEI68-2-6])
Übergangswiderstand Stift-Buchse	< 0,0020 $\Omega$
Durchschlagspannung zwischen Kontakten	bei 20° C, auf Meereshöhe: 19 oder 37 Kontakte >2000 Volt effektiv, 12, 27 oder 55 Kontakte >2500 Volt effektiv
Isolationswiderstand	> 5000 M $\Omega$
Betriebstemperatur	-40° C bis +100° C (500 Stunden bei +125° C)
Material	Leichtmetalllegierung vernickelt, Kontakte aus vergoldetem Messing, Isolierkörper aus Neopren

Max. Querschnitt Lötkontakte

Kontakt	$\varnothing$ 1 mm
Gelötet	0,6 mm <sup>2</sup>
Gecrimpt*	0,6 bis 0,93 mm <sup>2</sup>

\* In Abhängigkeit von der Anzahl der Kontakte

### Abmessungen

Gerätesteckverbinder

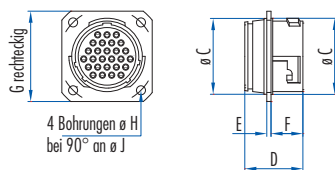

Kabelsteckverbinder

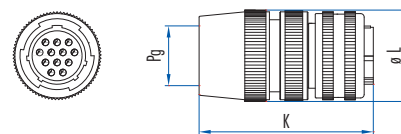

Kupplungssteckverbinder

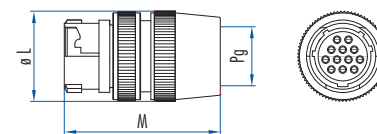

Gehäuse Kontakte	Anzahl der Kontakte	Montage		Gerätestecker						Kabel- & Kupplungsstecker				
		A	B	$\varnothing$ C	D	E	F	G	$\varnothing$ H	$\varnothing$ J	K	$\varnothing$ L	PG	M
1	12-19	53,5	70	21	20,5	1,5	11,5	27	3,2	28	42	26	11	52
2	27-37	63,5	82,5	27	20,5	1,5	11,5	32	3,2	34	59,5	34	16	55
3	55	72,5	100	39	23	2	11,5	43	4,2	48	68,5	44	21	59

Montage Kabelsteckverbinder – Gerätesteckverbinder

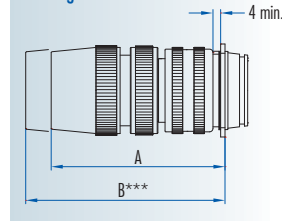

\*\*\* B: Abstandsänge

### Art.-Nr.

Gehäuse	1	1	2	2	3
Anzahl der Kontakte ø 1 mm	12	19	27	37	55

#### Gerätestecker (Stifte) – Kabelstecker (Buchse) – Kupplungsstecker (Stifte)

Gerätestecker (Stifte) rechteckig	#533 503 006	#533 514 006	#533 513 006	#533 525 006	#533 523 006
Kabelstecker (Buchse)	637 612 006	637 619 006	637 627 006	637 637 006	637 655 006
Kupplungsstecker (Stifte)	637 762 006	637 769 006	637 777 006	637 787 006	637 795 006
PG	PG 11	PG 11	PG 16	PG 16	PG 21
Kabelklemme	633 421 006	633 421 006	633 422 006	633 422 006	633 423 006
<b>L</b> Kapazität der Kabelklemme in mm	ø 7 – 12	ø 7 – 12	ø 9 – 17	ø 9 – 17	ø 12,5 – 23
Schutzkappe Gerätestecker	630 720 006	630 720 006	536 845 006	536 845 006	536 846 006
Schutzkappe Kabelstecker	632 725 006	632 725 006	632 726 006	632 726 006	632 728 006
Schutzkappe Kupplungsstecker	632 771 006	632 771 006	632 772 006	632 772 006	632 773 006
Dichtung unter Gerätestecker (VPE 10)	536 945 006	536 945 006	536 946 006	536 946 006	536 947 006

Crimpzangen: 579 316 006 (kleine Zange: ø 1 mm), 579 481 006 (große Zange: ø 1 mm, ø 1,6 mm, ø 2,4 mm)

Werkzeug für die Montage und Demontage der Kontakte 597 104 006

#### Gerätestecker (Buchse) – Kabelstecker (Stifte) – Kupplungsstecker (Buchse)

Gerätestecker (Buchse) rechteckig	#533 502 006	#533 515 006	#533 512 006	#533 524 006	#533 522 006
Kabelstecker (Stifte)	637 712 006	637 719 006	637 727 006	637 737 006	637 755 006
Kupplungsstecker (Buchse)	637 662 006	637 669 006	637 677 006	637 687 006	637 695 006
PG	PG 11	PG 11	PG 16	PG 16	PG 21
Kabelklemme	633 421 006	633 421 006	633 422 006	633 422 006	633 423 006
<b>L</b> Kapazität der Kabelklemme in mm	ø 7 – 12	ø 7 – 12	ø 9 – 17	ø 9 – 17	ø 12,5 – 23
Schutzkappe Gerätestecker	630 720 006	630 720 006	536 845 006	536 845 006	536 846 006
Schutzkappe Kabelstecker	632 725 006	632 725 006	632 726 006	632 726 006	632 728 006
Schutzkappe Kupplungsstecker	632 771 006	632 771 006	632 772 006	632 772 006	632 773 006
Dichtung unter Gerätestecker (VPE 10)	536 945 006	536 945 006	536 946 006	536 946 006	536 947 006

Crimpzangen: 579 316 006 (kleine Zange: ø 1 mm), 579 481 006 (große Zange: ø 1 mm, ø 1,6 mm, ø 2,4 mm)

Werkzeug für die Montage und Demontage der Kontakte 597 104 006

- Die Gummidichtungskappen für vorgeformte Kabel sind im Lieferumfang der Steckverbinder enthalten und müssen in den Kabel- oder Kupplungssteckverbindern montiert werden.
- Auf Anfrage sind Kappen für die Leitungsbündel erhältlich.
- # Die rechteckigen Gerätesteckverbinder sind baugleich dem Typ „Miniatur“ Seite 52.
- Der PG-Ausgang ist auch in anderen Größen erhältlich.
- **Achtung:** Alle Kontakte müssen mit unseren Werkzeugen im Isolierkörper montiert werden.
- Für die Beschreibung der Montage der Gerätesteckverbinder und der Anordnung der Kontakte s. Kapitel: Technische Beschreibung.
- Für weiteres Zubehör siehe Kapitel: Zubehör.
- Polarisierung: Um Fehler beim Verbinden identischer Steckverbinder zu vermeiden (gleiche Serie und gleiche Pinbelegung) sind die Codierungen ausführlich beschrieben, siehe Kapitel: Technische Beschreibung.
- Alle Steckverbinder werden mit Kontakten geliefert.
- Montage der Thermoelement-Kontakte möglich, siehe Kapitel: Zubehör.

### Technische Eigenschaften

#### RoHS

Geräte-, Kabel- und Kupplungssteckverbinder

Gerätesteckverbinder



Kabelsteckverbinder



Kupplungssteckverbinder



rechteckiges Gehäuse
Schnellverschluss (1/6 Umdrehung)
IP 50 bis IP 54 mit Compound und Dichtungen unter Gerätesteckverbinder
12 bis 55 Kontakte mit $\varnothing$ 1 mm, demontierbare Löt- oder Crimpkontakte
7 A $\varnothing$ 1 mm
1000 Ver- und Entriegelungszyklen
$< 0,0020 \Omega$
bei 20° C, auf Meereshöhe: 19 oder 37 Kontakte >2000 Volt effektiv, 12, 27 oder 55 Kontakte >2500 Volt effektiv
$> 5000 M\Omega$
-40° C bis +100° C (500 Stunden bei +125° C)
Leichtmetalllegierung vernickelt, Kontakte aus vergoldetem Messing, Isolierkörper aus Neopren

Max. Querschnitt Lötkontakte

Kontakt	$\varnothing$
	1 mm
Gelötet	0,6 mm <sup>2</sup>
Gecrimpt*	0,6 bis 0,93 mm <sup>2</sup>

\* In Abhängigkeit von der Anzahl der Kontakte

### Abmessungen

Gerätesteckverbinder

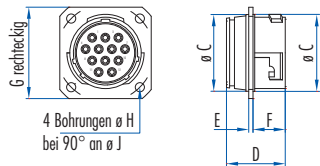

Kabelsteckverbinder

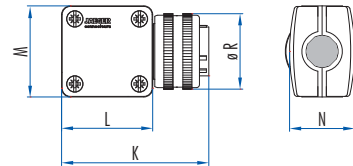

Kupplungssteckverbinder

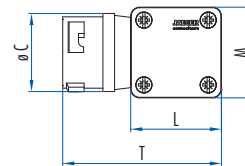

Montage Kabelsteckverbinder – Gerätesteckverbinder

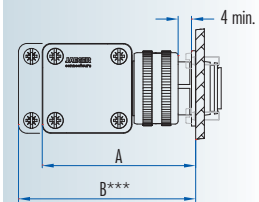

Gehäuse	Anzahl der Kontakte	Montage		Gerätestecker						Kabel- & Kupplungsstecker						
		A	B	$\varnothing$ C	D	E	F	G	$\varnothing$ H	$\varnothing$ J	K	M	N	L	$\varnothing$ R	T
1	12-19	54	63	21	20,5	1,5	11,5	27	3,2	28	50	32,2	32,2	20,2	25	50,3
2	27-37	58	67	27	20,5	1,5	11,5	32	3,2	34	54	36,4	36,4	23,5	32,5	54,2
3	55	66	75	39	23	2	11,5	43	4,2	48	61	42,6	47,6	31,3	44	62,1

\*\*\* B: Abstandslänge



### Art.-Nr.

Gehäuse	1	1	2	2	3
Anzahl der Kontakte ø 1 mm	12	19	27	37	55

#### Gerätestecker (Stifte) – Kabelstecker (Buchse) – Kupplungsstecker (Stifte)

Gerätestecker (Stifte) rechteckig	◇533 503 506	◇533 514 506	◇533 513 506	◇533 525 506	◇533 523 506
Kabelstecker (Buchse)	530 502 506	530 504 506	530 512 506	530 520 506	530 522 506
Kupplungsstecker (Stifte)	530 507 506	530 514 506	530 517 506	530 525 506	530 527 506
Kabelklemme Typ 2	532 328 006	532 328 006	532 329 006	532 329 006	532 350 006
Gehäuse für den Gerätesteckverbinder	533 550 006	533 550 006	533 558 006	533 558 006	533 559 006
Schutzkappe Gerätestecker	630 720 006	630 720 006	536 845 006	536 845 006	536 846 006
Schutzkappe Kabelstecker	632 720 006	632 720 006	532 214 006	532 214 006	532 218 006
Schutzkappe Kupplungsstecker	533 620 006	533 620 006	533 660 006	533 660 006	
Dichtung unter Gerätestecker (VPE 10)	536 945 006	536 945 006	536 946 006	536 946 006	536 947 006

Crimpzangen: 579 316 006 (kleine Zange: ø 1 mm), 579 481 006 (große Zange: ø 1 mm, ø 1,6 mm, ø 2,4 mm)

Werkzeug für die Montage und Demontage der Kontakte 597 104 006

#### Gerätestecker (Buchse) – Kabelstecker (Stifte) – Kupplungsstecker (Buchse)

Gerätestecker (Buchse) rechteckig	◇533 502 506	◇533 515 506	◇533 512 506	◇533 524 506	◇533 522 506
Kabelstecker (Stifte)	530 503 506	530 505 506	530 513 506	530 521 506	530 523 506
Kupplungsstecker (Buchse)	530 506 506	530 515 506	530 516 506	530 524 506	530 526 506
Kabelklemme Typ 2	532 328 006	532 328 006	532 329 006	532 329 006	532 350 006
Gehäuse für den Gerätesteckverbinder	533 550 006	533 550 006	533 558 006	533 558 006	533 559 006
Schutzkappe Gerätestecker	630 720 006	630 720 006	536 845 006	536 845 006	536 846 006
Schutzkappe Kabelstecker	632 720 006	632 720 006	532 214 006	532 214 006	532 218 006
Schutzkappe Kupplungsstecker	533 620 006	533 620 006	533 660 006	533 660 006	
Dichtung unter Gerätestecker (VPE 10)	536 945 006	536 945 006	536 946 006	536 946 006	536 947 006

Crimpzangen: 579 316 006 (kleine Zange: ø 1 mm), 579 481 006 (große Zange: ø 1 mm, ø 1,6 mm, ø 2,4 mm)

Werkzeug für die Montage und Demontage der Kontakte 597 104 006

- ◇ Die rechteckigen Gerätesteckverbinder sind baugleich dem Typ „Weatherproof Miniatur mit Erdung“ siehe Seite 58.
- Plombierbare Steckverbinder für Gehäuse 1 und 2, siehe Kapitel: Zubehör.
- **Achtung:** Alle Kontakte müssen mit unseren Werkzeugen im Isolierkörper montiert werden.
- Für die Beschreibung der Montage der Gerätesteckverbinder und der Anordnung der Kontakte s. Kapitel: Technische Beschreibung.
- Für weiteres Zubehör siehe Kapitel: Zubehör.
- Polarisierung: Um Fehler beim Verbinden identischer Steckverbinder zu vermeiden (gleiche Serie und gleiche Pinbelegung) sind die Codierungen ausführlich beschrieben, siehe Kapitel: Technische Beschreibung.
- Alle Steckverbinder werden mit Kontakten geliefert.

### Technische Eigenschaften

#### RoHS

Geräte-, Kabel- und Kupplungssteckverbinder

Gerätesteckverbinder



Kabelsteckverbinder



Kupplungssteckverbinder



Verriegelung	Schnellverschluss (1/6 Umdrehung)								
Schutzart	IP 65 mit Dichtung unter Gerätesteckverbinder								
Kontakte	12 bis 55 Kontakte mit $\varnothing$ 1 mm, demontierbare Löt- oder Crimpkontakte								
Max. Stromstärke	7 A $\varnothing$ 1 mm								
Mechanical performance	1000 Ver- und Entriegelungszyklen								
Übergangswiderstand Stift-Buchse	< 0,0020 $\Omega$								
Durchschlagsspannung zwischen Kontakten	bei 20° C, auf Meereshöhe: 19 oder 37 Kontakte >2000 Volt effektiv, 12, 27 oder 55 Kontakte >2500 Volt effektiv								
Betriebstemperatur	-40° C bis +100° C (500 Stunden bei +125° C)								
Material	Leichtmetalllegierung vernickelt, Kontakte aus vergoldetem Messing, Isolierkörper aus Neopren								
Max. Querschnitt Lötkontakte	<table border="1"> <tr> <td>Kontakt</td> <td><math>\varnothing</math></td> </tr> <tr> <td></td> <td>1 mm</td> </tr> <tr> <td>Gelötet</td> <td>0,6 mm<sup>2</sup></td> </tr> <tr> <td>Gecrimpt*</td> <td>0,6 bis 0,93 mm<sup>2</sup></td> </tr> </table> <p>* In Abhängigkeit von der Anzahl der Kontakte</p>	Kontakt	$\varnothing$		1 mm	Gelötet	0,6 mm <sup>2</sup>	Gecrimpt*	0,6 bis 0,93 mm <sup>2</sup>
Kontakt	$\varnothing$								
	1 mm								
Gelötet	0,6 mm <sup>2</sup>								
Gecrimpt*	0,6 bis 0,93 mm <sup>2</sup>								

### Abmessungen

Gerätesteckverbinder

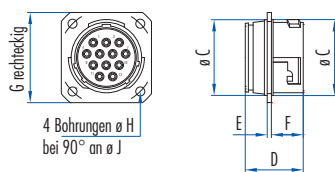

Kabelsteckverbinder

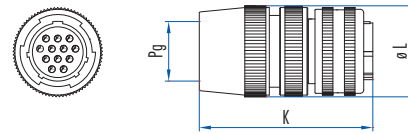

Kupplungssteckverbinder

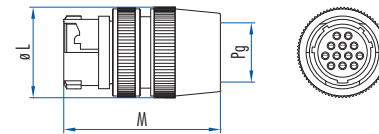

Gehäuse	Anzahl der Kontakte	Montage		Gerätestecker						Kabel- & Kupplungsstecker				
		A	B	$\varnothing$ C	D	E	F	G	$\varnothing$ H	$\varnothing$ J	K	L	PG	M
1	12-19	53,5	70	21	20,5	1,5	11,5	27	3,2	28	42	26	11	52
2	27-37	63,5	82,5	27	20,5	1,5	11,5	32	3,2	34	59,5	34	16	55
3	55	72,5	100	39	23	2	11,5	43	4,2	48	68,5	44	21	59

Montage Kabelsteckverbinder – Gerätesteckverbinder

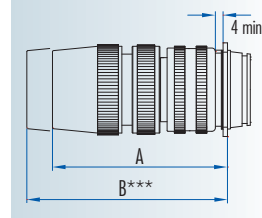

\*\*\* B: Abstandsänge

### Art.-Nr.

Gehäuse	1	1	2	2	3
Anzahl der Kontakte ø 1 mm	12	19	27	37	55

#### Gerätestecker (Stifte) – Kabelstecker (Buchse) – Kupplungsstecker (Stifte)

Gerätestecker (Stifte) rechteckig	◇533 503 506	◇533 514 506	◇533 513 506	◇533 525 506	◇533 523 506
Kabelstecker (Buchse)	637 612 506	637 619 506	637 627 506	637 637 506	637 655 506
Kupplungsstecker (Stifte)	637 762 506	637 769 506	637 777 506	637 787 506	637 795 506
PG	PG 11	PG 11	PG 16	PG 16	PG 21
Kabelklemme	633 421 006	633 421 006	633 422 006	633 422 006	633 423 006
<b>L</b> Kapazität der Kabelklemme in mm	ø 7 – 12	ø 7 – 12	ø 9 – 17	ø 9 – 17	ø 12,5 – 23
Schutzkappe Gerätestecker	630 720 006	630 720 006	536 845 006	536 845 006	536 846 006
Schutzkappe Kabelstecker	632 725 006	632 725 006	632 726 006	632 726 006	632 728 006
Schutzkappe Kupplungsstecker	632 771 006	632 771 006	632 772 006	632 772 006	632 773 006
Dichtung unter Gerätestecker (VPE 10)	536 945 006	536 945 006	536 946 006	536 946 006	536 947 006

Crimpzangen: 579 316 006 (kleine Zange: ø 1 mm), 579 481 006 (große Zange: ø 1 mm, ø 1,6 mm, ø 2,4 mm)

Werkzeug für die Montage und Demontage der Kontakte 597 104 006

#### Gerätestecker (Buchse) – Kabelstecker (Stifte) – Kupplungsstecker (Buchse)

Gerätestecker (Buchse) rechteckig	◇533 502 506	◇533 515 506	◇533 512 506	◇533 524 506	◇533 522 506
Kabelstecker (Stifte)	637 712 506	637 719 506	637 727 506	637 737 506	637 755 506
Kupplungsstecker (Buchse)	637 662 506	637 669 506	637 677 506	637 687 506	637 695 506
PG	PG 11	PG 11	PG 16	PG 16	PG 21
Kabelklemme	633 421 006	633 421 006	633 422 006	633 422 006	633 423 006
<b>L</b> Kapazität der Kabelklemme in mm	ø 7 – 12	ø 7 – 12	ø 9 – 17	ø 9 – 17	ø 12,5 – 23
Schutzkappe Gerätestecker	630 720 006	630 720 006	536 845 006	536 845 006	536 846 006
Schutzkappe Kabelstecker	632 725 006	632 725 006	632 726 006	632 726 006	632 728 006
Schutzkappe Kupplungsstecker	632 771 006	632 771 006	632 772 006	632 772 006	632 773 006
Dichtung unter Gerätestecker (VPE 10)	536 945 006	536 945 006	536 946 006	536 946 006	536 947 006

Crimpzangen: 579 316 006 (kleine Zange: ø 1 mm), 579 481 006 (große Zange: ø 1 mm, ø 1,6 mm, ø 2,4 mm)

Werkzeug für die Montage und Demontage der Kontakte 597 104 006

- ◇ Die rechteckigen Gerätesteckverbinder sind baugleich dem Typ „Miniatur mit Erdung“ siehe Seite 56.
- Die Gummidichtungskappen für vorgeformte Kabel sind im Lieferumfang der Steckverbinder enthalten und müssen in den Kabel- oder Kupplungssteckverbindern montiert werden.
- Auf Anfrage sind Kappen für die Leitungsbündel erhältlich.
- **Achtung:** Alle Kontakte müssen mit unseren Werkzeugen im Isolierkörper montiert werden.
- Für die Beschreibung der Montage der Gerätesteckverbinder und der Anordnung der Kontakte s. Kapitel: Technische Beschreibung.
- Für weiteres Zubehör siehe Kapitel: Zubehör.
- Polarisierung: Um Fehler beim Verbinden identischer Steckverbinder zu vermeiden (gleiche Serie und gleiche Pinbelegung) sind die Codierungen ausführlich beschrieben, siehe Kapitel: Technische Beschreibung.
- Alle Steckverbinder werden mit Kontakten geliefert.

Technische Eigenschaften		Serie Miniatur	Serie Weatherproof Miniatur								
<b>RoHS</b>	Wanddurchführung	Kabelsteckverbinder	Kupplungssteckverbinder								
Wanddurchführung	Kontaktstift / Kontaktbuchse										
Kabelsteckverbinder		rechteckiges Gehäuse	rundes Gehäuse								
Verriegelung		Schnellverschluss (1/6 Umdrehung)									
Schutzart	auf Anfrage	IP 50 bis IP 54 mit Compound und Dichtungen unter Gerätesteckverbinder	IP 65 mit Dichtung unter Gerätesteckverbinder								
Kontakte	12 bis 37 Kontakte mit $\varnothing$ 1 mm, demontierbare Kontakte	12 bis 37 Kontakte mit $\varnothing$ 1 mm, demontierbare Löt- oder Crimpkontakte									
Max. Stromstärke	7 A $\varnothing$ 1 mm										
Mechanische Leistung	1000 Ver- und Entriegelungszyklen										
Übergangswiderstand Stift-Buchse	< 0,0020 $\Omega$										
Durchschlagsspannung	bei 20° C, auf Meereshöhe: 19 oder 37 Kontakte >2000 Volt effektiv, 12, 27 oder 55 Kontakte >2500 Volt effektiv										
Isolationswiderstand	> 5000 M $\Omega$										
Betriebstemperatur		-40° C bis +100° C (500 Stunden bei +125° C)									
Materials		Leichtmetalllegierung vernickelt, Kontakte aus vergoldetem Messing, Isolierkörper aus Neopren									
Max. Querschnitt Lötkontakte			<table border="1"> <tr> <td>Kontakt</td> <td><math>\varnothing</math></td> </tr> <tr> <td></td> <td>1 mm</td> </tr> <tr> <td>Gelötet</td> <td>0,6 mm<sup>2</sup></td> </tr> <tr> <td>Gecrimpt*</td> <td>0,6 bis 0,93 mm<sup>2</sup></td> </tr> </table>	Kontakt	$\varnothing$		1 mm	Gelötet	0,6 mm <sup>2</sup>	Gecrimpt*	0,6 bis 0,93 mm <sup>2</sup>
Kontakt	$\varnothing$										
	1 mm										
Gelötet	0,6 mm <sup>2</sup>										
Gecrimpt*	0,6 bis 0,93 mm <sup>2</sup>										
			* In Abhängigkeit von der Anzahl der Kontakte								

### Abmessungen

#### Wanddurchführung

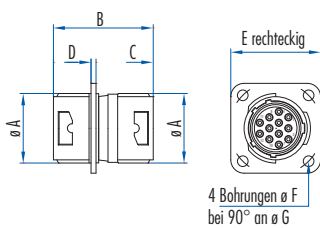

Gehäuse	Anzahl der Kontakte	Maße in mm							Gewicht in Gramm
		$\varnothing$ A	B	C	D	E	$\varnothing$ F	$\varnothing$ G	
1	12-19	21	29	1,5	11,5	27	3,2	28	140
2	27-37	27	30	1,5	11,5	32	3,2	34	203

### Art.-Nr.

Gehäuse	1	1	2	2
Anzahl der Kontakte ø 1 mm	12	19	27	37

#### Wanddurchführung

Wanddurchführung	632 112 006	632 119 006	632 127 006	632 137 006
Schutzkappe	630 720 006	630 720 006	536 845 006	536 845 006
Dichtung unter Gerätestecker (VPE 10)	536 945 006	536 945 006	536 946 006	536 946 006

#### Stromanschluss mit Kabelsteckverbindern aus den Serien „Miniatur“ oder „Weatherproof Miniatur“.

##### Serie Miniatur – Kabelstecker (Buchse) – Kabelstecker (Stifte) (siehe Seite 48)

Kabelsteckverbinder (Stifte)	530 503 006	530 505 006	530 513 006	530 521 006
Kabelstecker (Buchse)	530 502 006	530 504 006	530 512 006	530 520 006
Kabelklemme Typ 3	630 135 006	630 135 006	630 138 006	630 138 006
Schutzkappe Kabelstecker	632 720 006	632 720 006	532 214 006	532 214 006

Crimpzangen: 579 316 006 (kleine Zange: ø 1 mm), 579 481 006 (große Zange: ø 1 mm, ø 1,6 mm, ø 2,4 mm)

Werkzeug für die Montage und Demontage der Kontakte 597 104 006

##### Serie Miniatur Weatherproof– Kabelstecker (Buchse) – Kabelstecker (Stifte) (siehe Seite 50)

Kabelstecker (Stifte)	637 712 006	637 719 006	637 727 006	637 737 006
Kabelstecker (Buchse)	637 612 006	637 619 006	637 627 006	637 637 006
Kabelklemme	633 421 006	633 421 006	633 422 006	633 422 006
Schutzkappe Kabelstecker	632 725 006	632 725 006	632 726 006	632 726 006

Crimpzangen: 579 316 006 (kleine Zange: ø 1 mm), 579 481 006 (große Zange: ø 1 mm, ø 1,6 mm, ø 2,4 mm)

Werkzeug für die Montage und Demontage der Kontakte 597 104 006

- Die Wanddurchführung, die mit Kontaktstiften / Kontaktbuchsen ausgestattet ist, ermöglicht einen Durchgang, bei dem die Verbindung von beiden Seiten getrennt werden kann.
- **Achtung:** Alle Kontakte müssen mit unseren Werkzeugen im Isolierkörper montiert werden.
- Für die Beschreibung der Montage der Gerätesteckverbinder und der Anordnung der Kontakte s. Kapitel: Technische Beschreibung.
- Für weiteres Zubehör siehe Kapitel: Zubehör.
- Alle Steckverbinder werden mit Kontakten geliefert.

### Technische Eigenschaften

#### RoHS

Geräte-, Kabel- und Kupplungssteckverbinder

Gerätesteckverbinder



Kabelsteckverbinder



Kupplungssteckverbinder



rechteckiges Gehäuse
Schnellverschluss (1/6 Umdrehung)
IP 50 bis IP 54 mit Compound und Dichtungen unter Gerätesteckverbinder
3 bis 27 Kontakte mit $\varnothing$ 1,6 mm und $\varnothing$ 2,4 mm, demontierbare Löt- oder Crimpkontakte
15 A $\varnothing$ 1,6 mm und 30 A $\varnothing$ 2,4 mm max.
1000 Ver- und Entriegelungszyklen
$< 0,0015 \Omega$ 1,6 mm – $< 0,0010 \Omega$ 2,4 mm
$> 2500$ Volts effektiv
$> 5000$ M $\Omega$
-40° C bis +100° C (500 Stunden bei +125° C)
Leichtmetalllegierung vernickelt, Kontakte aus vergoldetem Messing, Isolierkörper aus Neopren

Max. Querschnitt Lötkontakte

Kontakt	$\varnothing$	$\varnothing$
	1,6 mm	2,4 mm
Gelötet	1,5 mm <sup>2</sup>	3,18 mm <sup>2</sup>
Gecrimpt*	0,6 bis 1,5 mm <sup>2</sup>	1,34 bis 3,18 mm <sup>2</sup>

\* In Abhängigkeit von der Anzahl der Kontakte

### Abmessungen

Gerätesteckverbinder

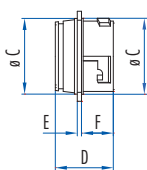
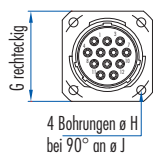

Kabelsteckverbinder

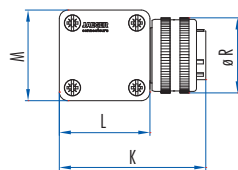

Kupplungssteckverbinder

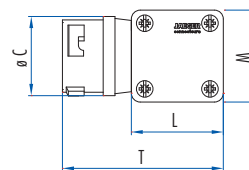

Montage Kabelsteckverbinder – Gerätesteckverbinder

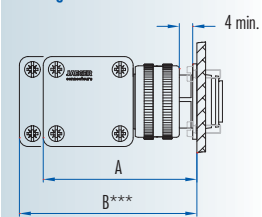

Gehäuse	$\varnothing$ mm	Anzahl der Kontakte	Montage		Gerätestecker						Kabel- & Kupplungsstecker						
			A	B	$\varnothing$ C	D	E	F	G	$\varnothing$ H	$\varnothing$ J	K	L	M	N	$\varnothing$ R	T
1	1,6	3-4-7	54	63	21	20,5	1,5	11,5	27	3,2	28	50	32,2	32,2	20,2	25	50,3
1	2,4	3-4	54	63	21	20,5	1,5	11,5	27	3,2	28	50	32,2	32,2	20,2	25	50,3
2	1,6	12	58	67	27	20,5	1,5	11,5	32	3,2	34	54	36,4	36,4	23,5	32,5	54,2
2	2,4	7	58	67	27	20,5	1,5	11,5	32	3,2	34	54	36,4	36,4	23,5	32,5	54,2
3	1,6	19-27	66	75	39	23	2	11,5	43	4,2	48	61	42,6	47,6	31,3	44	62,1
3	2,4	12	66	75	39	23	2	11,5	43	4,2	48	61	42,6	47,6	31,3	44	62,1

\*\*\* B: Abstandslänge

### Art.-Nr.

Gehäuse	1	1	1	2	3	3	1	1	2	3
Anzahl der Kontakte	3	4	7	12	19	27	3	4	7	12
L ø mm	1,6	1,6	1,6	1,6	1,6	1,6	2,4	2,4	2,4	2,4

#### Gerätestecker (Stifte) – Kabelstecker (Buchse) – Kupplungsstecker (Stifte)

Gerätestecker (Stifte) rechteckig	630 603 006	630 604 006	630 607 006	630 612 006	630 619 006	630 627 006	630 803 006	630 804 006	630 807 006	630 812 006
Kabelstecker (Buchse)	632 603 006	632 604 006	632 607 006	632 612 006	632 619 006	632 627 006	632 803 006	632 804 006	632 807 006	632 812 006
Kupplungsstecker (Stifte)	633 603 006	633 604 006	633 607 006	633 612 006	633 619 006	633 627 006	633 803 006	633 804 006	633 807 006	633 812 006
Kabelklemme Typ 3	630 135 006	630 135 006	630 135 006	630 138 006	630 155 006	630 155 006	630 135 006	630 135 006	630 138 006	630 155 006
Dichtung unter Gerätestecker (VPE 10)	536 945 006	536 945 006	536 945 006	536 946 006	536 947 006	536 947 006	536 945 006	536 945 006	536 946 006	536 947 006
Schutzkappe Gerätestecker	630 720 006	630 720 006	630 720 006	536 845 006	536 846 006	536 846 006	630 720 006	630 720 006	536 845 006	536 846 006
Schutzkappe Kabelstecker	632 720 006	632 720 006	632 720 006	532 214 006	532 218 006	532 218 006	632 720 006	632 720 006	532 214 006	532 218 006
Schutzkappe Kupplungsstecker	533 620 006	533 620 006	533 620 006	533 660 006			533 620 006	533 620 006	533 660 006	

Crimpzange mit Positionierer 579 481 006

Werkzeug für die Montage und Demontage der Kontakte ø 1,6 mm 577 454 006, ø 2,4 mm 577 458 006

#### Gerätestecker (Buchse) – Kabelstecker (Stifte) – Kupplungsstecker (Buchse)

Gerätestecker (Buchse) rechteckig	630 703 006	630 704 006	630 707 006	630 712 006	630 719 006	630 727 006	630 903 006	630 904 006	630 907 006	630 912 006
Kabelstecker (Stifte)	632 703 006	632 704 006	632 707 006	632 712 006	632 719 006	632 727 006	632 903 006	632 904 006	632 907 006	632 912 006
Kupplungsstecker (Buchse)	633 703 006	633 704 006	633 707 006	633 712 006	633 719 006	633 727 006	633 903 006	633 904 006	633 907 006	633 912 006
Kabelklemme Typ 3	630 135 006	630 135 006	630 135 006	630 138 006	630 155 006	630 155 006	630 135 006	630 135 006	630 138 006	630 155 006
Dichtung unter Gerätestecker (VPE 10)	536 945 006	536 945 006	536 945 006	536 946 006	536 947 006	536 947 006	536 945 006	536 945 006	536 946 006	536 947 006
Schutzkappe Gerätestecker	630 720 006	630 720 006	630 720 006	536 845 006	536 846 006	536 846 006	630 720 006	630 720 006	536 845 006	536 846 006
Schutzkappe Kabelstecker	632 720 006	632 720 006	632 720 006	532 214 006	532 218 006	532 218 006	632 720 006	632 720 006	532 214 006	532 218 006
Schutzkappe Kupplungsstecker	533 620 006	533 620 006	533 620 006	533 660 006			533 620 006	533 620 006	533 660 006	

Crimpzange mit Positionierer 579 481 006

Werkzeug für die Montage und Demontage der Kontakte ø 1,6 mm 577 454 006, ø 2,4 mm 577 458 006

- Die rechteckigen Gerätesteckverbinder sind baugleich dem Typ „Industrie Weatherproof“ siehe Seite 64.
- Der Kontakt Nr. 1 kann als Massekontakt verwendet werden.
- Plombierbare Steckverbinder für Gehäuse 1 und 2, siehe Kapitel: Zubehör.
- **Achtung:** Alle Kontakte müssen mit unseren Werkzeugen im Isolierkörper montiert werden.
- Für die Beschreibung der Montage der Gerätesteckverbinder und der Anordnung der Kontakte s. Kapitel: Technische Beschreibung.
- Für weiteres Zubehör siehe Kapitel: Zubehör.
- Polarisierung: Um Fehler beim Verbinden identischer Steckverbinder zu vermeiden (gleiche Serie und gleiche Pinbelegung) sind die Codierungen ausführlich beschrieben, siehe Kapitel: Technische Beschreibung.
- Alle Steckverbinder werden mit Kontakten geliefert.
- Montage der Thermoelement-Kontakte möglich, siehe Kapitel: Zubehör.

### Technische Eigenschaften

#### RoHS

Geräte-, Kabel- und Kupplungssteckverbinder

Gerätesteckverbinder



Kabelsteckverbinder



Kupplungssteckverbinder



Verriegelung	Schnellverschluss (1/6 Umdrehung)
Schutzart	IP 65 mit Dichtung unter Gerätesteckverbinder
Kontakte	3 bis 27 Kontakte mit $\varnothing$ 1,6 mm und $\varnothing$ 2,4 mm, demontierbare Löt- oder Crimpkontakte
Max. Stromstärke	15 A $\varnothing$ 1,6 mm and 30 A $\varnothing$ 2,4 mm max.
Mechanische Festigkeit	1000 Ver- und Entriegelungszyklen
Übergangswiderstand Stift-Buchse	$< 0,0015 \Omega$ 1,6 mm – $< 0,0010 \Omega$ 2,4 mm
Durchschlagspannung	$> 2500$ Volt effektiv
Isolationswiderstand	$> 5000$ M $\Omega$
Betriebstemperatur	-40° C bis +100° C (500 Stunden bei +125° C)
Material	Leichtmetalllegierung vernickelt, Kontakte aus vergoldetem Messing, Isolierkörper aus Neopren

Max. Querschnitt Lötkontakte

Kontakt	$\varnothing$	$\varnothing$
	1,6 mm	2,4 mm
Gelötet	1,5 mm <sup>2</sup>	3,18 mm <sup>2</sup>
Gecrimpt*	0,6 bis 1,5 mm <sup>2</sup>	1,34 bis 3,18 mm <sup>2</sup>

\* In Abhängigkeit von der Anzahl der Kontakte

### Abmessungen

Gerätesteckverbinder

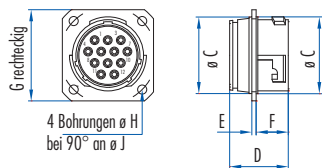

Kabelsteckverbinder

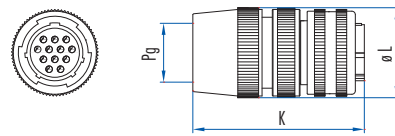

Kupplungssteckverbinder

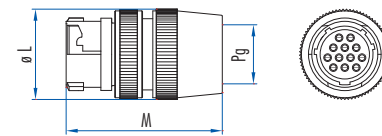

Gehäuse	$\varnothing$ mm	Anzahl der Kontakte	Montage		Gerätestecker							Kabel- & Kupplungsstecker			
			A	B	$\varnothing$ C	D	E	F	G	$\varnothing$ H	$\varnothing$ J	K	L	PG	M
1	1,6	3-4-7	53,5	70	21	20,5	1,5	11,5	27	3,2	28	42	26	11	52
1	2,4	3-4	53,5	70	21	20,5	1,5	11,5	27	3,2	28	42	26	11	52
2	1,6	12	63,5	82,5	27	20,5	1,5	11,5	32	3,2	34	59,5	34	16	59
2	2,4	7	63,5	82,5	27	20,5	1,5	11,5	32	3,2	34	59,5	34	16	59
3	1,6	19-27	72,5	100	39	23	2	11,5	43	4,2	48	68,5	44	21	65
3	2,4	12	72,5	100	39	23	2	11,5	43	4,2	48	68,5	44	21	65

Montage Kabelsteckverbinder – Gerätesteckverbinder

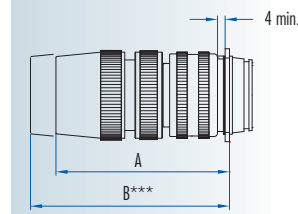

\*\*\* B: Abstandsänge



### Art.-Nr.

Gehäuse	1	1	1	2	3	3	1	1	2	3
Anzahl der Kontakte	3	4	7	12	19	27	3	4	7	12
L ø mm	1,6	1,6	1,6	1,6	1,6	1,6	2,4	2,4	2,4	2,4

#### Gerätestecker (Stifte) – Kabelstecker (Buchse) – Kupplungsstecker (Stifte)

Gerätestecker (Stifte) rechteckig	630 603 006	630 604 006	630 607 006	630 612 006	630 619 006	630 627 006	630 803 006	630 804 006	630 807 006	630 812 006
Kabelstecker (Buchse)	638 603 006	638 604 006	638 607 006	638 612 006	638 619 006	638 627 006	639 603 006	639 604 006	639 607 006	639 612 006
Kupplungsstecker (Stifte)	638 753 006	638 754 006	638 757 006	638 762 006	638 769 006	638 777 006	639 753 006	639 754 006	639 757 006	
PG	PG 11	PG 11	PG 11	PG 16	PG 21	PG 21	PG 11	PG 11	PG 16	PG 21
Kabelklemme	633 421 006	633 421 006	633 421 006	633 422 006	633 423 006	633 423 006	633 421 006	633 421 006	633 422 006	633 423 006
L Kapazität der Kabelklemme in mm	ø 7 – 12	ø 7 – 12	ø 7 – 12	ø 9 – 17	ø 12,5 – 23	ø 12,5 – 23	ø 7 – 12	ø 7 – 12	ø 9 – 17	ø 12,5 – 23
Dichtung unter Gerätestecker (VPE 10)	536 945 006	536 945 006	536 945 006	536 946 006	536 947 006	536 947 006	536 945 006	536 945 006	536 946 006	536 947 006
Schutzkappe Gerätestecker	630 720 006	630 720 006	630 720 006	536 845 006	536 846 006	536 846 006	630 720 006	630 720 006	536 845 006	536 846 006

Crimpzange mit Positionierer 579 481 006

Werkzeug für die Montage und Demontage der Kontakte ø 1,6 mm 577 454 006, ø 2,4 mm 577 458 006

#### Gerätestecker (Buchse) – Kabelstecker (Stifte) – Kupplungsstecker (Buchse)



Gerätestecker (Buchse) rechteckig	630 703 006	630 704 006	630 707 006	630 712 006	630 719 006	630 727 006	630 903 006	630 904 006	630 907 006	630 912 006
Kabelstecker (Stifte)	638 703 006	638 704 006	638 707 006	638 712 006	638 719 006	638 727 006	639 703 006	639 704 006	639 707 006	639 712 006
Kupplungsstecker (Buchse)	638 653 006	638 654 006	638 657 006	638 662 006	638 669 006	638 677 006	639 653 006	639 654 006	639 657 006	
PG	PG 11	PG 11	PG 11	PG 16	PG 21	PG 21	PG 11	PG 11	PG 16	PG 21
Kabelklemme	633 421 006	633 421 006	633 421 006	633 422 006	633 423 006	633 423 006	633 421 006	633 421 006	633 422 006	633 423 006
L Kapazität der Kabelklemme in mm	ø 7 – 12	ø 7 – 12	ø 7 – 12	ø 9 – 17	ø 12,5 – 23	ø 12,5 – 23	ø 7 – 12	ø 7 – 12	ø 9 – 17	ø 12,5 – 23
Dichtung unter Gerätestecker (VPE 10)	536 945 006	536 945 006	536 945 006	536 946 006	536 947 006	536 947 006	536 945 006	536 945 006	536 946 006	536 947 006
Schutzkappe Kabelstecker	632 725 006	632 725 006	632 725 006	632 726 006	632 728 006	632 728 006	632 725 006	632 725 006	632 726 006	632 728 006
Schutzkappe Kupplungsstecker	632 771 006	632 771 006	632 771 006	632 772 006	632 773 006	632 773 006	632 771 006	632 771 006	632 772 006	632 773 006

Crimpzange mit Positionierer 579 481 006

Werkzeug für die Montage und Demontage der Kontakte ø 1,6 mm 577 454 006, ø 2,4 mm 577 458 006

- Die rechteckigen Gerätesteckverbinder sind baugleich dem Typ „Industrie“ siehe Seite 62.
- Der Kontakt Nr. 1 kann als Massekontakt verwendet werden.
- Die Gummidichtungskappen für vorgeformte Kabel sind im Lieferumfang der Steckverbinder enthalten und müssen in den Kabel- oder Kupplungssteckverbindern montiert werden.
- Auf Anfrage sind Kappen für die Leitungsbündel erhältlich.
- Der PG-Ausgang ist auch in anderen Größen erhältlich.
- **Achtung:** Alle Kontakte müssen mit unseren Werkzeugen im Isolierkörper montiert werden.
- Für die Beschreibung der Montage der Gerätesteckverbinder und der Anordnung der Kontakte s. Kapitel: Technische Beschreibung.
- Für weiteres Zubehör siehe Kapitel: Zubehör.
- Polarisierung: Um Fehler beim Verbinden identischer Steckverbinder zu vermeiden (gleiche Serie und gleiche Pinbelegung) sind die Codierungen ausführlich beschrieben, siehe Kapitel: Technische Beschreibung.
- Alle Steckverbinder werden mit Kontakten geliefert.
- Montage der Thermoelement-Kontakte möglich, siehe Kapitel: Zubehör.
- Ist in der Variante „Weatherproof Power“ erhältlich.

### Technische Eigenschaften

	Gerätesteckverbinder	Kabelsteckverbinder	Kupplungssteckverbinder								
Geräte-, Kabel- und Kupplungssteckverbinder											
Verriegelung	rechteckiges Gehäuse										
Schutzart	Schnellverschluss (1/6 Umdrehung)										
Kontakte	IP 50 bis IP 54 mit Compound und Dichtungen unter Gerätesteckverbinder										
Max. Stromstärke	3 bis 27 Kontakte mit $\varnothing$ 1,6 mm, demontierbare Löt- oder Crimpkontakte										
Mechanische Festigkeit	15 A $\varnothing$ 1,6 mm										
Übergangswiderstand Stift-Buchse	1000 Ver- und Entriegelungszyklen										
Durchschlagspannung	$< 0,0015 \Omega$ 1,6 mm										
Isolationswiderstand	bei 20° C, auf Meereshöhe $> 2500$ Volt effektiv										
Betriebstemperatur	$> 5000 M\Omega$										
Material	-55° C bis +200° C (500 Stunden bei +200° C)										
Max. Querschnitt Lötkontakte	Leichtmetalllegierung CVO-behandelt, Kontakte aus vergoldetem Messing, Isolierkörper aus Silikon										
	<table border="1"> <tr> <td>Kontakt</td> <td><math>\varnothing</math></td> </tr> <tr> <td></td> <td>1,6 mm</td> </tr> <tr> <td>Gelötet</td> <td>1,5 mm<sup>2</sup></td> </tr> <tr> <td>Gecrimpt*</td> <td>0,6 bis 1,5 mm<sup>2</sup></td> </tr> </table>	Kontakt	$\varnothing$		1,6 mm	Gelötet	1,5 mm <sup>2</sup>	Gecrimpt*	0,6 bis 1,5 mm <sup>2</sup>		
Kontakt	$\varnothing$										
	1,6 mm										
Gelötet	1,5 mm <sup>2</sup>										
Gecrimpt*	0,6 bis 1,5 mm <sup>2</sup>										
	* In Abhängigkeit von der Anzahl der Kontakte										

### Abmessungen

#### Gerätesteckverbinder

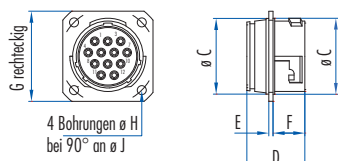

#### Kabelsteckverbinder

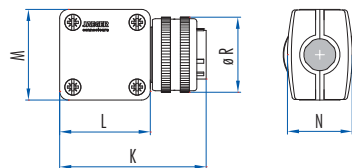

#### Kupplungssteckverbinder

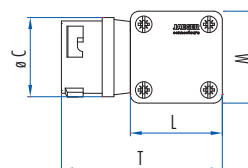

#### Montage Kabelsteckverbinder – Gerätesteckverbinder

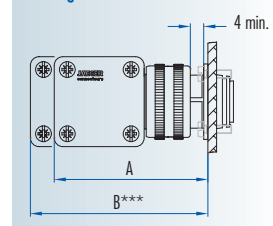

Gehäuse	Anzahl der Kontakte	Montage		Gerätestecker						Kabel- & Kupplungsstecker						
		A	B	$\varnothing$ C	D	E	F	G	$\varnothing$ H	$\varnothing$ J	K	L	M	N	$\varnothing$ R	T
1	3-4-7	54	63	21	20,5	1,5	11,5	27	3,2	28	50	32,2	32,2	20,2	25	50,3
2	12	58	67	27	20,5	1,5	11,5	32	3,2	34	54	36,4	36,4	23,5	32,5	54,2
3	19-27	66	75	39	23	2	11,5	43	4,2	48	61	42,6	47,6	31,3	44	62,1

\*\*\* B: Abstandsänge

### Art.-Nr.

Gehäuse	1	1	1	2	3	3
Anzahl der Kontakte ø 1,6 mm	3	4	7	12	19	27

#### Gerätestecker (Stifte) – Kabelstecker (Buchse) – Kupplungsstecker (Stifte)

Gerätestecker (Stifte) rechteckig	630 603 256	630 604 256	630 607 256	630 612 256		
Kabelstecker (Buchse)	632 603 256	632 604 256	632 607 256	632 612 256		
Kupplungsstecker (Stifte)	633 603 256	633 604 256	633 607 256	633 612 256		
Kabelklemme Typ 3	630 135 256	630 135 256	630 135 256	630 138 256		
Dichtung unter Gerätestecker (VPE 10)	536 945 026	536 945 026	536 945 026	536 946 026		
Schutzkappe Gerätestecker	630 720 256	630 720 256	630 720 256	536 845 256		
Schutzkappe Kabelstecker	632 720 256	632 720 256	632 720 256			

Crimpzange mit Positionierer 579 481 006

Werkzeug für die Montage und Demontage der Kontakte ø 1,6 mm 577 454 006

#### Gerätestecker (Buchse) – Kabelstecker (Stifte) – Kupplungsstecker (Buchse)

Gerätestecker (Buchse) rechteckig	630 703 256	630 704 256	630 707 256	630 712 256	630 719 256	630 727 256
Kabelstecker (Stifte)	632 703 256	632 704 256	632 707 256	632 712 256	632 719 256	632 727 256
Kupplungsstecker (Buchse)	633 703 256	633 704 256	633 707 256	633 712 256		
Kabelklemme Typ 3	630 135 256	630 135 256	630 135 256	630 138 256		
Dichtung unter Gerätestecker (VPE 10)	536 945 026	536 945 026	536 945 026	536 946 026		
Schutzkappe Gerätestecker	630 720 256	630 720 256	630 720 256	536 845 256	536 846 256	536 846 256
Schutzkappe Kabelstecker	632 720 256	632 720 256	632 720 256			

Crimpzange mit Positionierer 579 481 006

Werkzeug für die Montage und Demontage der Kontakte ø 1,6 mm 577 454 006

- Der Kontakt Nr. 1 kann als Massekontakt verwendet werden.
- Plombierbare Steckverbinder für Gehäuse 1 und 2, siehe Kapitel: Zubehör.
- **Achtung:** Alle Kontakte müssen mit unseren Werkzeugen im Isolierkörper montiert werden.
- Für die Beschreibung der Montage der Gerätesteckverbinder und der Anordnung der Kontakte s. Kapitel: Technische Beschreibung.
- Für weiteres Zubehör siehe Kapitel: Zubehör.
- Polarisierung: Um Fehler beim Verbinden identischer Steckverbinder zu vermeiden (gleiche Serie und gleiche Pinbelegung) sind die Codierungen ausführlich beschrieben, siehe Kapitel: Technische Beschreibung.
- Alle Steckverbinder werden mit Kontakten geliefert.
- Montage der Thermoelement-Kontakte möglich, siehe Kapitel: Zubehör.
- Ist in der Variante „Weatherproof Power“ erhältlich.

### Technische Eigenschaften

#### RoHS

Geräte-, Kabel- und  
Kupplungssteckverbinder  
Verriegelung  
Schutzart

Kontakte  
Max. Stromstärke  
Übergangswiderstand Stift-Buchse  
Durchschlagspannung

Isolationswiderstand  
Betriebstemperatur

Material

Max. Querschnitt Lötkontakte

Gerätesteckverbinder



Kabelsteckverbinder



rechteckiges (IP50 – 54) oder rundes (IP 65) Gehäuse

Schnellverschluss (1/6 Umdrehung)

IP 50 bis IP 54 mit Compound und Dichtungen unter Geräte- und Kabelsteckverbinder (rechteckiges Gehäuse) und IP 65 mit Dichtung unter Gerätesteckverbinder (rundes Gehäuse)

17 Kontakte: 13 Kontakte mit  $\varnothing$  1 mm und 4 Kontakte mit  $\varnothing$  2,4 mm, demontierbare Löt- oder Crimpkontakte

7 A  $\varnothing$  1 mm and 30 A  $\varnothing$  2,4 mm

$< 0,0015 \Omega$  1 mm –  $< 0,0010 \Omega$  2,4 mm

bei 20° C, auf Meereshöhe, 13 Kontakte mit  $\varnothing$  1 mm  $> 2500$  Volt effektiv,

4 Kontakte mit  $\varnothing$  2,4 mm  $> 2500$  Volt effektiv

$> 5000 M\Omega$

-40° C bis +100° C (500 Stunden bei +125° C)

Leichtmetalllegierung vernickelt, Kontakte aus vergoldetem Messing, Isolierkörper aus Neopren

Kontakt	$\varnothing$	$\varnothing$
	1 mm	2,4 mm
Gelötet	0,6 mm <sup>2</sup>	3,18 mm <sup>2</sup>
Gecrimpt*	0,6 bis 0,93 mm <sup>2</sup>	1,34 bis 3,18 mm <sup>2</sup>

\* In Abhängigkeit von der Anzahl der Kontakte

### Abmessungen

Gerätesteckverbinder

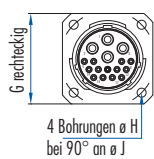

4 Bohrungen  $\varnothing$  H  
bei 90° an  $\varnothing$  J

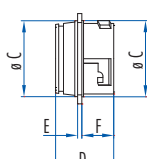

Kabelsteckverbinder

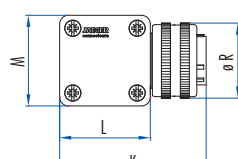

Kupplungssteckverbinder

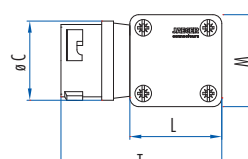

Montage Kabelsteckverbinder – Gerätesteckverbinder

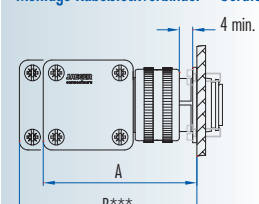

Gehäuse	Anzahl der Kontakte	Montage		Gerätestecker							Kabel- & Kupplungsstecker						
		A	B	$\varnothing$ C	D	E	F	G	$\varnothing$ H	$\varnothing$ J	K	L	M	N	$\varnothing$ R	T	
2	17	58	67	27	20,5	1,5	11,5	32	3,2	34	54	36,4	36,4	23,5	32,5	54,2	

- Der Kontakt Nr. 1 kann als Massekontakt verwendet werden.
- **Achtung:** Alle Kontakte müssen mit unseren Werkzeugen im Isolierkörper montiert werden.
- Für die Beschreibung der Montage der Gerätesteckverbinder und der Anordnung der Kontakte s. Kapitel: Technische Beschreibung.
- Für weiteres Zubehör siehe Kapitel: Zubehör.
- Alle Steckverbinder werden mit Kontakten geliefert.

\*\*\* B: Abstandslänge

**Art.-Nr.**

Gehäuse	2
Anzahl der Kontakte	17
L ø 1 mm	13
L ø 2,4 mm	4

**Rechteckiges Gehäuse IP50 – 54: Gerätestecker (Stifte) – Kabelstecker (Buchse) – Kupplungsstecker (Stifte)**

IP	50-54
Gerätestecker (Stifte) rechteckig	630 617 006
Kabelstecker (Buchse)	632 617 006
Kupplungsstecker (Stifte)	
Kabelklemme Typ 3	630 138 006
Dichtung unter Gerätestecker (VPE 10)	536 946 006
Schutzkappe Gerätestecker	536 845 006
Schutzkappe Kabelstecker	532 214 006

Crimpzange mit Positionierer 579 481 006

Werkzeug für die Montage und Demontage der Kontakte ø 1 mm 597 104 206, ø 2,4 mm 577 458 006

**Rechteckiges Gehäuse IP50 – 54: Gerätestecker (Buchse) – Kabelstecker (Stifte) – Kupplungsstecker (Buchse)**

IP	50-54
Gerätestecker (Buchse) rechteckig	630 717 006
Kabelstecker (Stifte)	632 717 006
Kupplungsstecker (Buchse)	
Kabelklemme Typ 3	630 138 006
Dichtung unter Gerätestecker (VPE 10)	536 946 006
Schutzkappe Gerätestecker	536 845 006
Schutzkappe Kabelstecker	532 214 006

Crimpzange mit Positionierer 579 481 006

Werkzeug für die Montage und Demontage der Kontakte ø 1 mm 597 104 206, ø 2,4 mm 577 458 006

**Rundes Gehäuse IP65: Gerätestecker (Stifte) – Kabelstecker (Buchse) – Kupplungsstecker (Stifte)**

IP	65
Gerätestecker (Stifte) rechteckig	630 617 006
Kabelstecker (Buchse)	PG 16 638 217 006
Kupplungsstecker (Stifte)	PG 16 638 417 006
Kabelklemme	Kapazität: 9 mm min. – 17 mm max. 633 422 006
Dichtung unter Gerätestecker (VPE 10)	536 946 006
Schutzkappe Gerätestecker	536 845 006
Schutzkappe Kabelstecker	632 726 006

Crimpzange mit Positionierer 579 481 006



Werkzeug für die Montage und Demontage der Kontakte ø 1 mm 597 104 206, ø 2,4 mm 577 458 006

**Rundes Gehäuse IP65: Gerätestecker (Buchse) – Kabelstecker (Stifte) – Kupplungsstecker (Buchse)**

IP	65
Gerätestecker (Buchse) rechteckig	630 717 006
Kabelstecker (Stifte)	PG 16 638 317 006
Kupplungsstecker (Buchse)	PG 16 638 517 006
Kabelklemme Typ 3	Kapazität: 9 mm min. – 17 mm max. 633 422 006
Dichtung unter Gerätesteckverbinder	536 946 006
Schutzkappe Gerätestecker	536 845 006
Schutzkappe Kabelstecker	632 726 006

Crimpzange mit Positionierer 579 481 006

Werkzeug für die Montage und Demontage der Kontakte ø 1 mm 597 104 206, ø 2,4 mm 577 458 006

Technische Eigenschaften		Serie Industrie	Serie Industrie Weatherproof												
<b>RoHS</b>	Wanddurchführung	Kabelsteckverbinder	Cable connector												
															
Wanddurchführung	Kontaktstift / Kontaktbuchse	rechteckiges Gehäuse	rundes Gehäuse												
Kabelsteckverbinder		Schnellverschluss (1/6 Umdrehung)													
Verriegelung															
Schutzart	auf Anfrage	IP 50 bis IP 54 mit Compound und Dichtungen unter Gerätesteckverbinder	IP 65 mit Dichtung unter Gerätesteckverbinder												
Kontakte	3, 4, 7 und 12 Kontakte mit $\varnothing$ 1,6 mm, 3, 4 und 7 Kontakte mit $\varnothing$ 2,4 mm, demontierbare Kontakte	3, 4, 7 und 12 Kontakte mit $\varnothing$ 1,6 mm, 3, 4 und 7 Kontakte mit $\varnothing$ 2,4 mm, demontierbare Löt- und Crimpkontakte													
Max. Stromstärke	15 A $\varnothing$ 1,6 mm, 30 A $\varnothing$ 2,4 mm														
Übergangswiderstand Stift-Buchse	$< 0,0015 \Omega$ $\varnothing$ 1,6 mm – $< 0,0010 \Omega$ $\varnothing$ 2,4 mm														
Durchschlagsspannung	bei 20° C, auf Meereshöhe: $> 2500$ Volt effektiv														
Isolationswiderstand	$> 5000 M\Omega$														
Betriebstemperatur		-40° C bis +100° C (500 Stunden bei +125° C)													
Material		Leichtmetalllegierung vernickelt, Kontakte aus vergoldetem Messing, Isolierkörper aus Neopren													
Mechanische Festigkeit	1000 Ver- und Entriegelungszyklen														
Max. Querschnitt Lötkontakte		<table border="1"> <thead> <tr> <th>Kontakt</th> <th><math>\varnothing</math></th> <th><math>\varnothing</math></th> </tr> </thead> <tbody> <tr> <td></td> <td>1,6 mm</td> <td>2,4 mm</td> </tr> <tr> <td>Gelötet</td> <td>1,5 mm<sup>2</sup></td> <td>3,18 mm<sup>2</sup></td> </tr> <tr> <td>Gecrimpt*</td> <td>0,6 bis 1,5 mm<sup>2</sup></td> <td>1,34 bis 3,18 mm<sup>2</sup></td> </tr> </tbody> </table>		Kontakt	$\varnothing$	$\varnothing$		1,6 mm	2,4 mm	Gelötet	1,5 mm <sup>2</sup>	3,18 mm <sup>2</sup>	Gecrimpt*	0,6 bis 1,5 mm <sup>2</sup>	1,34 bis 3,18 mm <sup>2</sup>
Kontakt	$\varnothing$	$\varnothing$													
	1,6 mm	2,4 mm													
Gelötet	1,5 mm <sup>2</sup>	3,18 mm <sup>2</sup>													
Gecrimpt*	0,6 bis 1,5 mm <sup>2</sup>	1,34 bis 3,18 mm <sup>2</sup>													
		* In Abhängigkeit von der Anzahl der Kontakte													

### Abmessungen

#### Wanddurchführung

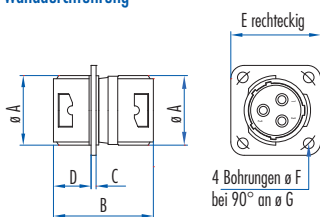

Gehäuse	Maße in mm							Gewicht in Gramm
	$\varnothing$ A	B	C	D	E	$\varnothing$ F	$\varnothing$ G	
1	21	29	1,5	11,5	27	3,2	28	140
2	27	30	1,5	11,5	32	3,2	34	203

### Art.-Nr.

Gehäuse	1	1	1	2	1	1	2
Anzahl der Kontakte	3	4	7	12	3	4	7
L ø mm	1,6	1,6	1,6	1,6	2,4	2,4	2,4

### Wanddurchführung

Wanddurchführung	632 503 006	632 504 006	632 507 006	632 512 006	632 553 006	632 554 006	632 557 006
Schutzkappe	630 720 006	630 720 006	630 720 006	536 845 006	630 720 006	630 720 006	536 845 006
Dichtung unter Gerüstestecker (VPE 10)	536 945 006	536 945 006	536 945 006	536 946 006	536 945 006	536 945 006	536 946 006

### Stromanschluss mit Kabelsteckverbindern aus den Serien „Industrie“ oder „Industrie Weatherproof“.

#### Serie Industrie – Kabelstecker (Buchse) – Kabelstecker (Stifte) (siehe Seite 58)

Kabelstecker (Stifte)	632 703 006	632 704 006	632 707 006	632 712 006	632 903 006	632 904 006	632 907 006
Kabelstecker (Buchse)	632 603 006	632 604 006	632 607 006	632 612 006	632 803 006	632 804 006	632 807 006
Kabelklemme Typ 3	630 135 006	630 135 006	630 135 006	630 138 006	630 135 006	630 135 006	630 138 006
Schutzkappe Kabelstecker	632 720 006	632 720 006	632 720 006	532 214 006	632 720 006	632 720 006	532 214 006

Crimpzange mit Positionierer 579 481 006

Werkzeug für die Montage und Demontage der Kontakte ø 1,6 mm 577 454 006, ø 2,4 mm 577 458 006

#### Serie Industrie Weatherproof – Kabelstecker (Buchse) – Kabelstecker (Stifte) (siehe Seite 60)

Kabelstecker (Stifte)	638 703 006	638 704 006	638 707 006	638 712 006	639 703 006	639 704 006	639 707 006
Kabelstecker (Buchse)	638 603 006	638 604 006	638 607 006	638 612 006	639 603 006	639 604 006	639 607 006
Kabelklemme	633 421 006	633 421 006	633 421 006	633 422 006	633 421 006	633 421 006	633 422 006
Schutzkappe Kabelstecker	632 725 006	632 725 006	632 725 006	632 726 006	632 725 006	632 725 006	632 726 006

Crimpzange mit Positionierer 579 481 006

Werkzeug für die Montage und Demontage der Kontakte ø 1,6 mm 577 454 006, ø 2,4 mm 577 458 006

- Die Wanddurchführung ist auch als Version Power (hohe Leistungen) erhältlich.
- **Achtung:** Alle Kontakte müssen mit unseren Werkzeugen im Isolierkörper montiert werden.
- Für die Beschreibung der Montage der Gerüstesteckverbinder und der Anordnung der Kontakte s. Kapitel: Technische Beschreibung.
- Für weiteres Zubehör siehe Kapitel: Zubehör.
- Alle Steckverbinder werden mit Kontakten geliefert.

### Technische Eigenschaften

#### RoHS

Geräte-, Kabel- und Kupplungssteckverbinder

Verriegelung

Schutzart

Kontakte

Max. Stromstärke

Übergangswiderstand Stift-Buchse

Durchschlagspannung

Isolationswiderstand

Betriebstemperatur

Material

Mechanische Festigkeit

Eintauchen

Beständigkeit gegenüber Salznebel

Max. Querschnitt Lötkontakte

Gerätesteckverbinder



Kabelsteckverbinder



Kupplungssteckverbinder



rundes Gehäuse

Verschraubung

IP 68 mit Dichtung unter Gerätesteckverbinder

3 bis 37 Kontakte mit  $\varnothing$  1 mm –  $\varnothing$  1,6 mm –  $\varnothing$  2,4 mm, demontierbare Löt- oder Crimpkontakte

7 A  $\varnothing$  1 mm – 15 A  $\varnothing$  1,6 mm – 30 A  $\varnothing$  2,4 mm

$< 0,0020 \Omega$   $\varnothing$  1 mm –  $< 0,0015 \Omega$   $\varnothing$  1,6 mm –  $< 0,0010 \Omega$   $\varnothing$  2,4 mm

bei 20°C, auf Meereshöhe: 4, 19 oder 37 Kontakte  $\varnothing$  1 mm > 2000 Volt effektiv

3, 7, 12, 19, 27 Kontakte  $\varnothing$  1 mm > 2500 Volt effektiv  $\varnothing$  1,6 mm > 2500 Volt effektiv –  $\varnothing$  2,4 mm > 2500 Volt effektiv

> 5000 M $\Omega$

-40° C bis +100° C (500 Stunden bei +125° C)

ARCAP (rostfreier Stahl), Kontakte aus vergoldetem Messing, Isolierkörper aus Neopren

1000 Ver- und Entriegelungszyklen

10 bar= 100 m (15 bar max.)

500 Stunden

Kontakt	$\varnothing$ 1 mm	$\varnothing$ 1,6 mm	$\varnothing$ 2,4 mm
Gelötet	0,6 mm <sup>2</sup>	1,5 mm <sup>2</sup>	3,18 mm <sup>2</sup>
Gecrimpt*	0,6 bis 0,93 mm <sup>2</sup>	0,6 bis 1,5 mm <sup>2</sup>	1,34 bis 3,18 mm <sup>2</sup>

\* In Abhängigkeit von der Anzahl der Kontakte

### Abmessungen

Gerätesteckverbinder rechteckig

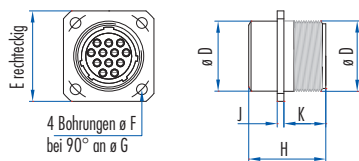

Gerätesteckverbinder rund

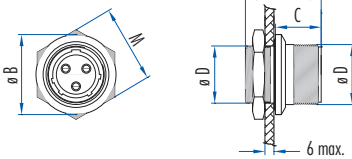

Kabelsteckverbinder

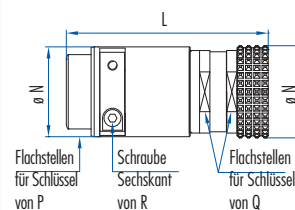

Kupplungssteckverbinder

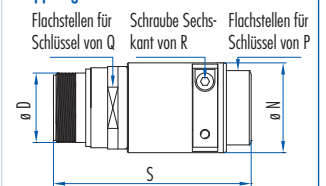

Gehäuse	Gerätestecker rund					Gerätestecker rechteckig					Kabel- & Kupplungsstecker							
	A	$\varnothing$ B	C	$\varnothing$ D	M	$\varnothing$ D	E	$\varnothing$ F	$\varnothing$ G	H	J	K	L	$\varnothing$ N	O	P	R	S
1	26,5	28	16	M21	24	M21	27	3,2	28	23	2	12,5	70	29	26	24	2,5	69
2	27	40	16	M27	32	M27	32	3,2	34	23,5	2	12,5	78	36	32	30	3	80



### Art.-Nr.

Gehäuse	1	1	2	2	1	1	1	2	1	1	2
Anzahl der Kontakte	12	19	27	37	3	4	7	12	3	4	7
L ø mm	1	1	1	1	1,6	1,6	1,6	1,6	2,4	2,4	2,4

#### Gerätestecker (Stifte) – Kabelstecker (Buchse) – Kupplungsstecker (Stifte)

Gerätestecker (Stifte) rund					637 203 606	637 204 606	637 207 606	637 212 606			
Gerätestecker (Stifte) rechteckig	637 012 006	637 019 006	637 027 006	637 037 006	637 203 006	637 204 006	637 207 006	637 212 006	637 403 006	637 404 006	637 407 006
Kabelstecker (Buchse)	638 012 006	638 019 006	638 027 006	638 037 006	638 203 006	638 204 006	638 207 006	638 212 006	638 403 006	638 404 006	638 407 006
Kupplungsstecker (Stifte)	639 012 006	639 019 006	639 027 006	639 037 006	639 203 006	639 204 006	639 207 006	639 212 006	639 403 006	639 404 006	639 407 006
Kapazität der Kabelklemme	ø 9 – 14	ø 9 – 14	ø 12 – 18	ø 12 – 18	ø 9 – 14	ø 9 – 14	ø 9 – 14	ø 12 – 18	ø 9 – 14	ø 9 – 14	ø 12 – 18
Dichtung unter Gerätestecker	536 945 006	536 945 006	536 946 006	536 946 006	536 945 006	536 945 006	536 945 006	536 946 006	536 945 006	536 945 006	536 946 006
L (VPE 10)											
Schutzkappe Gerätestecker	637 820 006	637 820 006	637 825 006	637 825 006	637 820 006	637 820 006	637 820 006	637 825 006	637 820 006	637 820 006	637 825 006
Schutzkappe Kabelstecker	638 820 006	638 820 006	638 825 006	638 825 006	638 820 006	638 820 006	638 820 006	638 825 006	638 820 006	638 820 006	638 825 006
Schutzkappe Kupplungsstecker	637 820 436	637 820 436	637 825 436	637 825 436	637 820 436	637 820 436	637 820 436	637 825 436	637 820 436	637 820 436	637 825 436

Crimpzange mit Positionierer 579 481 006

Werkzeug für die Montage und Demontage der Kontakte ø 1 mm 597 104 006, ø 1,6 mm 577 454 006, ø 2,4 mm 577 458 006

#### Gerätestecker (Buchse) – Kabelstecker (Stifte) – Kupplungsstecker (Buchse)

Gerätestecker (Buchse) rund					637 303 606	637 304 606	637 307 606	637 312 606			
Gerätestecker (Buchse) rechteckig	637 112 006	637 119 006	637 127 006	637 137 006	637 303 006	637 304 006	637 307 006	637 312 006	637 503 006	637 504 006	637 507 006
Kabelstecker (Stifte)	638 112 006	638 119 006	638 127 006	638 137 006	638 303 006	638 304 006	638 307 006	638 312 006	638 503 006	638 504 006	638 507 006
Kupplungsstecker (Buchse)	639 112 006	639 119 006	639 127 006	639 137 006	639 303 006	639 304 006	639 307 006	639 312 006	639 503 006	639 504 006	639 507 006
Kapazität der Kabelklemme	ø 9 – 14	ø 9 – 14	ø 12 – 18	ø 12 – 18	ø 9 – 14	ø 9 – 14	ø 9 – 14	ø 12 – 18	ø 9 – 14	ø 9 – 14	ø 12 – 18
Dichtung unter Gerätestecker	536 945 006	536 945 006	536 946 006	536 946 006	536 945 006	536 945 006	536 945 006	536 946 006	536 945 006	536 945 006	536 946 006
L (VPE 10)											
Schutzkappe Gerätestecker	637 820 006	637 820 006	637 825 006	637 825 006	637 820 006	637 820 006	637 820 006	637 825 006	637 820 006	637 820 006	637 825 006
Schutzkappe Kabelstecker	638 820 006	638 820 006	638 825 006	638 825 006	638 820 006	638 820 006	638 820 006	638 825 006	638 820 006	638 820 006	638 825 006
Schutzkappe Kupplungsstecker	637 820 436	637 820 436	637 825 436	637 825 436	637 820 436	637 820 436	637 820 436	637 825 436	637 820 436	637 820 436	637 825 436

Crimpzange mit Positionierer 579 481 006

Werkzeug für die Montage und Demontage der Kontakte ø 1 mm 597 104 006, ø 1,6 mm 577 454 006, ø 2,4 mm 577 458 006

- ø 1,6 mm und ø 2,4 mm, der Kontakt Nr. 1 kann als Massekontakt verwendet werden.
- Für die Ausweitung des Temperaturbereiches auf -55° C bis + 200° C gibt es spezielle kundenspezifische Lösungen.
- **Achtung:** Alle Kontakte müssen mit unseren Werkzeugen im Isolierkörper montiert werden.
- Für die Beschreibung der Montage der Gerätesteckverbinder und der Anordnung der Kontakte s. Kapitel: Technische Beschreibung.
- Für weiteres Zubehör siehe Kapitel: Zubehör.
- Alle Steckverbinder werden mit Kontakten geliefert.
- Montage der Thermolement-Kontakte möglich, siehe Kapitel: Zubehör.

### Technische Eigenschaften

#### RoHS

Geräte-, Kabel- und  
Kupplungssteckverbinder

Gerätesteckverbinder



Kabelsteckverbinder



Kupplungssteckverbinder



Verriegelung	Verschraubung
Schutzart	IP 68 mit Dichtung unter Gerätesteckverbinder
Kontakte	7 bis 19 Kontakte mit $\varnothing$ 0,76 mm, 3 bis 37 Kontakte mit $\varnothing$ 1 mm, 3 bis 12 Kontakte mit $\varnothing$ 1,6 mm, 3 bis 7 Kontakte mit $\varnothing$ 2,4 mm, demontierbare Löt- oder Crimpkontakte
Max. Stromstärke	5 A $\varnothing$ 0,76 mm – 7 A $\varnothing$ 1 mm – 15 A $\varnothing$ 1,6 mm – 30 A $\varnothing$ 2,4 mm
Übergangswiderstand Stift-Buchse	< 3m $\Omega$ $\varnothing$ 1 mm – < 2m $\Omega$ $\varnothing$ 1 mm – < 1,5m $\Omega$ $\varnothing$ 1,6 mm – < 1m $\Omega$ $\varnothing$ 2,4 mm
Eintauchen	10 Bar (10 Bar= 100 M)
Durchschlagsspannung	$\varnothing$ 0,76 mm >1500 V effektiv – $\varnothing$ 1 mm >2000 V effektiv $\varnothing$ 1,6 mm >2500 V effektiv – $\varnothing$ 2,4 mm >2500 V effektiv
Isolationswiderstand	> 5000 M $\Omega$
Betriebstemperatur	-40° C bis +100° C
Material	rostfreier Stahl 303, Kontakte aus vergoldetem Messing, Isolierkörper aus Neopren

Max. Querschnitt Lötkontakte

Kontakt	$\varnothing$	$\varnothing$	$\varnothing$	$\varnothing$
	0,76 mm	1 mm	1,6 mm	2,4 mm
Gelötet		0,6 mm <sup>2</sup>	1,5 mm <sup>2</sup>	3,18 mm <sup>2</sup>
Gecrimpt*	0,34 mm <sup>2</sup>	0,6 bis 0,93 mm <sup>2</sup>	0,6 bis 1,5 mm <sup>2</sup>	1,34 bis 3,18 mm <sup>2</sup>

\* In Abhängigkeit von der Anzahl der Kontakte

### Abmessungen

#### Gerätesteckverbinder rechteckig

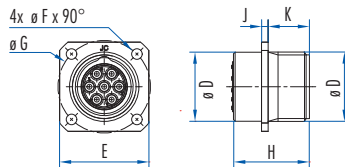

#### Kabelsteckverbinder

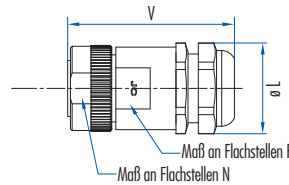

#### Kupplungssteckverbinder

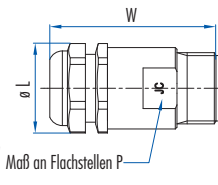

#### Montage Kabelsteckverbinder – Gerätesteckverbinder

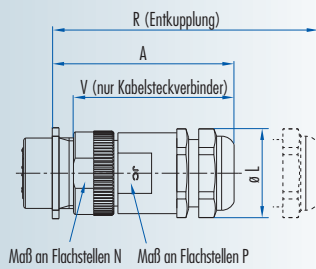

#### Montage Kabelsteckverbinder – Kupplungssteckverbinder

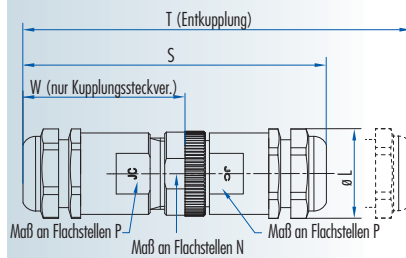

Gehäuse	Montage				Gerätesteckverbinder rechteckig							Kabel- / Kupplungssteckverbinder					
	A	R	S	T	ø D	E	ø F	ø G	H	J	K	ø L	N	P	V	W	
00	52	61	85	93	12	18	2,7	18	17	1,5	11,3	16	14	12	47	46	
0	56	60	92	100	16	20	2,7	21	17	1,5	11,3	25	18	19	50	49	
1	61	70	102	111	21	27	3,2	28	23	2	12,5	27	23	21	54	57	
2	61	70	104	113	27	32	3,2	34	23	2	12,5	33	30	27	55	58	

### Gerätestecker (Stifte) – Kabelstecker (Buchse) – Kupplungsstecker (Stifte)

Gehäuse	00	0	0	0
Anzahl der Kontakte $\varnothing$ 0,76 mm	7	8	12	19

#### Gerätestecker (Stifte) – Kabelstecker (Buchse) – Kupplungsstecker (Stifte)

Gerätestecker (Stifte) rechteckig	680 607 006	680 608 006	680 612 006	680 619 006
Kabelstecker (Buchse)	681 607 006	681 608 006	681 612 006	681 619 006
Kupplungsstecker (Stifte)	682 607 006	682 608 006	682 612 006	682 619 006

Crimpzange: 630 180 006 + Positionierer  $\varnothing$  0,76 mm: 769 100 006. Werkzeug für die Montage und Demontage der Kontakte  $\varnothing$  0,76 mm 769 131 006.

Gehäuse	00	00	0	1	1	2	2
Anzahl der Kontakte $\varnothing$ 1 mm	3	4	7	12	19	27	37

#### Gerätestecker (Stifte) – Kabelstecker (Buchse) – Kupplungsstecker (Stifte)

Gerätestecker (Stifte) rechteckig	680 803 006	680 804 006	680 807 006	680 012 006	680 019 006	680 027 006	680 037 006
Kabelstecker (Buchse)	681 803 006	681 804 006	681 807 006	681 012 006	681 019 006	681 027 006	681 037 006
Kupplungsstecker (Stifte)	682 803 006	682 804 006	682 807 006	682 012 006	682 019 006	682 027 006	682 037 006

Crimpzange mit Positionierer  $\varnothing$  1 mm: 579 316 006. Werkzeug für die Montage und Demontage der Kontakte  $\varnothing$  1 mm 597 104 006.

Gehäuse	1	1	1	2
Anzahl der Kontakte $\varnothing$ 1,6 mm	3	4	7	12

#### Gerätestecker (Stifte) – Kabelstecker (Buchse) – Kupplungsstecker (Stifte)

Gerätestecker (Stifte) rechteckig	680 203 006	680 204 006	680 207 006	680 212 006
Kabelstecker (Buchse)	681 203 006	681 204 006	681 207 006	681 212 006
Kupplungsstecker (Stifte)	682 203 006	682 204 006	682 207 006	682 212 006

Crimpzange mit Positionierer  $\varnothing$  1,6 mm: 579 481 006. Werkzeug für die Montage und Demontage der Kontakte  $\varnothing$  1 mm 577 454 006

Gehäuse	1	1	2
Anzahl der Kontakte $\varnothing$ 2,4 mm	3	4	7

#### Gerätestecker (Stifte) – Kabelstecker (Buchse) – Kupplungsstecker (Stifte)

Gerätestecker (Stifte) rechteckig	680 403 006	680 404 006	680 407 006
Kabelstecker (Buchse)	681 403 006	681 404 006	681 407 006
Kupplungsstecker (Stifte)	682 403 006	682 404 006	682 407 006

Crimpzange mit Positionierer  $\varnothing$  2,4 mm: 579 481 006. Werkzeug für die Montage und Demontage der Kontakte  $\varnothing$  1 mm 577 458 006.

Gehäuse	00	0	1	2
Dichtung unter Gerätestecker (VPE 10)	533 328 006	533 368 006	536 945 006	536 946 006
Kabelverschraubung kleiner Ausgang	680 001 216	680 001 186	680 001 116	680 001 136
└ Kapazität der Kabelverschraubung in mm	$\varnothing$ 2–5	$\varnothing$ 3–7	$\varnothing$ 7–12	$\varnothing$ 9–16
Kabelverschraubung großer Ausgang	680 001 176	680 001 196	680 001 126	680 001 156
└ Kapazität der Kabelverschraubung in mm	$\varnothing$ 3–6,5	$\varnothing$ 5–10	$\varnothing$ 10–14	$\varnothing$ 13–18
Schutzkappe Gerätestecker	680 007 006	680 007 906	680 001 006	680 002 006
Schutzkappe Kabelstecker	680 008 006	680 008 906	680 003 006	680 004 006
Schutzkappe Kupplungsstecker	680 009 006	680 009 906	680 005 006	680 006 006

- $\varnothing$  1,6 mm und  $\varnothing$  2,4 mm, der Kontakt Nr. 1 kann als Massekontakt verwendet werden.
- Alle Steckverbinder werden mit Kontakten geliefert.
- Hinweis: Diese Steckverbinder können mit einem Isolierkörper aus Ethylen-Propylen für den Einsatz in Nuklearanlagen ausgestattet werden.
- **Achtung:** Alle Kontakte müssen mit unseren Werkzeugen im Isolierkörper montiert werden.

- Für die Beschreibung der Montage der Gerätesteckverbinder und der Anordnung der Kontakte s. Kapitel: Technische Beschreibung.
- Für weiteres Zubehör siehe Kapitel: Zubehör.
- Montage der Thermoelement-Kontakte möglich, siehe Kapitel: Zubehör.

### Gerätestecker (Buchse) – Kabelstecker (Stifte) – Kupplungsstecker (Buchse)

Gehäuse	00	0	0	0
Anzahl der Kontakte $\varnothing$ 0,76 mm	7	8	12	19

#### Gerätestecker (Buchse) – Kabelstecker (Stifte) – Kupplungsstecker (Buchse)

Gerätestecker (Buchse) rechteckig	680 707 006	680 708 006	680 712 006	680 719 006
Kabelstecker (Stifte)	681 707 006	681 708 006	681 712 006	681 719 006
Kupplungsstecker (Buchse)	682 707 006	682 708 006	682 712 006	682 719 006

Crimpzange: 630 180 006 + Positionierer  $\varnothing$  0,76 mm: 769 100 006. Werkzeug für die Montage und Demontage der Kontakte  $\varnothing$  0,76 mm 769 131 006.

Gehäuse	00	00	0	1	1	2	2
Anzahl der Kontakte $\varnothing$ 1 mm	3	4	7	12	19	27	37

#### Gerätestecker (Buchse) – Kabelstecker (Stifte) – Kupplungsstecker (Buchse)

Gerätestecker (Buchse) rechteckig	680 903 006	680 904 006	680 907 006	680 112 006	680 119 006	680 127 006	680 137 006
Kabelstecker (Stifte)	681 903 006	681 904 006	681 907 006	681 112 006	681 119 006	681 127 006	681 137 006
Kupplungsstecker (Buchse)	682 903 006	682 904 006	682 907 006	682 112 006	682 119 006	682 127 006	682 137 006

Crimpzange mit Positionierer  $\varnothing$  1 mm: 579 316 006. Werkzeug für die Montage und Demontage der Kontakte  $\varnothing$  1 mm 597 104 006.

Gehäuse	1	1	1	2
Anzahl der Kontakte $\varnothing$ 1,6 mm	3	4	7	12

#### Gerätestecker (Buchse) – Kabelstecker (Stifte) – Kupplungsstecker (Buchse)

Gerätestecker (Buchse) rechteckig	680 303 006	680 304 006	680 307 006	680 312 006
Kabelstecker (Stifte)	681 303 006	681 304 006	681 307 006	681 312 006
Kupplungsstecker (Buchse)	682 303 006	682 304 006	682 307 006	682 312 006

Crimpzange mit Positionierer  $\varnothing$  1,6 mm: 579 481 006. Werkzeug für die Montage und Demontage der Kontakte  $\varnothing$  1 mm 577 454 006.

Gehäuse	1	1	2
Anzahl der Kontakte $\varnothing$ 2,4 mm	3	4	7

#### Gerätestecker (Buchse) – Kabelstecker (Stifte) – Kupplungsstecker (Buchse)

Gerätestecker (Buchse) rechteckig	680 503 006	680 504 006	680 507 006
Kabelstecker (Stifte)	681 503 006	681 504 006	681 507 006
Kupplungsstecker (Buchse)	682 503 006	682 504 006	682 507 006

Crimpzange mit Positionierer  $\varnothing$  2,4 mm: 579 481 006. Werkzeug für die Montage und Demontage der Kontakte  $\varnothing$  1 mm 577 458 006.

Gehäuse	00	0	1	2
Dichtung unter Gerätestecker (VPE 10)	533 328 006	533 368 006	536 945 006	536 946 006
Kabelverschraubung kleiner Ausgang	680 001 216	680 001 186	680 001 116	680 001 136
└ Kapazität der Kabelverschraubung in mm	$\varnothing$ 2–5	$\varnothing$ 3–7	$\varnothing$ 7–12	$\varnothing$ 9–16
Kabelverschraubung großer Ausgang	680 001 176	680 001 196	680 001 126	680 001 156
└ Kapazität der Kabelverschraubung in mm	$\varnothing$ 3–6,5	$\varnothing$ 5–10	$\varnothing$ 10–14	$\varnothing$ 13–18
Schutzkappe Gerätestecker	680 007 006	680 007 906	680 001 006	680 002 006
Schutzkappe Kabelstecker	680 008 006	680 008 906	680 003 006	680 004 006
Schutzkappe Kupplungsstecker	680 009 006	680 009 906	680 005 006	680 006 006

- $\varnothing$  1,6 mm und  $\varnothing$  2,4 mm, der Kontakt Nr. 1 kann als Massekontakt verwendet werden.
- Alle Steckverbinder werden mit Kontakten geliefert.
- Hinweis: Diese Steckverbinder können mit einem Isolierkörper aus Ethylen-Propylen für den Einsatz in Nuklearanlagen ausgestattet werden.
- **Achtung:** Alle Kontakte müssen mit unseren Werkzeugen im Isolierkörper montiert werden.

- Für die Beschreibung der Montage der Gerätesteckverbinder und der Anordnung der Kontakte s. Kapitel: Technische Beschreibung.
- Für weiteres Zubehör siehe Kapitel: Zubehör.
- Montage der Thermoelement-Kontakte möglich, siehe Kapitel: Zubehör.

### Technische Eigenschaften

#### RoHS

Geräte-, Kabel- und Kupplungssteckverbinder

Gerätesteckverbinder



Kabelsteckverbinder



Kupplungssteckverbinder



rechteckiges Gehäuse
Verschraubung
IP 50 bis IP 54 mit Compound und Dichtungen unter Gerätesteckverbinder (im Lieferumfang enthalten)
3 bis 37 Kontakte mit $\varnothing$ 1 mm – $\varnothing$ 1,6 mm – $\varnothing$ 2,4 mm, demontierbare Löt- oder Crimpkontakte
7 A $\varnothing$ 1 mm – 15 A $\varnothing$ 1,6 mm – 30 A $\varnothing$ 2,4 mm
$< 0,0020 \Omega$ $\varnothing$ 1 mm – $< 0,0015 \Omega$ $\varnothing$ 1,6 mm – $< 0,0010 \Omega$ $\varnothing$ 2,4 mm
bei 20°C, auf Meereshöhe: $\varnothing$ 1 mm $> 2000$ Volt effektiv 1,6 mm $> 2500$ Volt effektiv – $\varnothing$ 2,4 mm $> 2500$ Volt effektiv
$> 5000 M\Omega$
-40° C bis +100° C (500 Stunden bei +125° C)
Legierung vernickelt, Kontakte aus vergoldetem Messing, Isolierkörper aus Neopren
1000 Ver- und Entriegelungszyklen

Max. Querschnitt Lötkontakte

Kontakt	$\varnothing$ 1 mm	$\varnothing$ 1,6 mm	$\varnothing$ 2,4 mm
Gelötet	0,6 mm <sup>2</sup>	1,5 mm <sup>2</sup>	3,18 mm <sup>2</sup>
Gecrimpt*	0,6 bis 0,93 mm <sup>2</sup>	0,6 bis 1,5 mm <sup>2</sup>	1,34 bis 3,18 mm <sup>2</sup>

\* In Abhängigkeit von der Anzahl der Kontakte

### Abmessungen

Gerätesteckverbinder

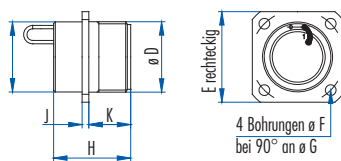

Gerätesteckverbinder und Kabelsteckverbinder

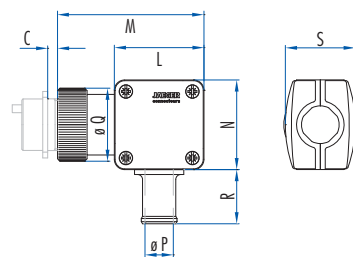

Kabelsteckverbinder und Kupplungssteckverbinder

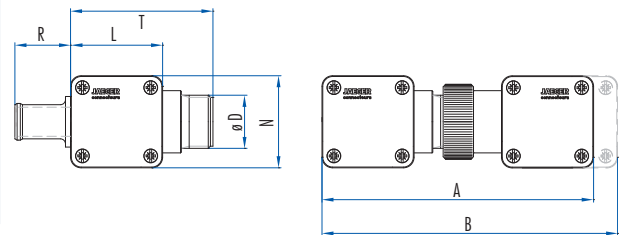

Gehäuse	Montage		Gerätestecker – Kabelstecker – Kupplungsstecker														Kabelklemme	
	A	B	C	$\varnothing$ D	E	$\varnothing$ F	$\varnothing$ G	H	J	K	L	M	N	$\varnothing$ Q	S	T	$\varnothing$ P	R
1	108	118	4	M21	27	3,2	28	23	2	12,5	36,4	56,6	36,4	30	23,5	57	gemäß Modell	22
2			4	M27	32	3,2	34	23	2	12,5	42,6	62,8	47,6	36	31,3	64	gemäß Modell	30

### Art.-Nr.

Gehäuse	1	1	2	2	1	1	1	2	1	1	2
Anzahl der Kontakte	12	19	27	37	3	4	7	12	3	4	7
L ø mm	1	1	1	1	1,6	1,6	1,6	1,6	2,4	2,4	2,4

#### Gerätestecker (Stifte) – Kabelstecker (Buchse) – Kupplungsstecker (Stifte)

Gerätestecker (Stifte) rechteckig	637 012 506	637 019 506	637 027 506	637 037 506							637 404 506
Kabelstecker (Buchse)*	638 072 006	638 079 506	638 087 506	638 097 506			638 774 506				638 474 506
Kupplungsstecker (Stifte)*	639 072 506	639 079 506									
Kabelklemme	530 115 006	530 115 006	530 145 006	530 145 006	530 115 006	530 115 006	530 115 006	530 145 006	530 115 006	530 115 006	530 145 006
Schutzkappe Gerätestecker	637 820 006	637 820 006	637 825 006	637 825 006	637 820 006	637 820 006	637 820 006	637 825 006	637 820 006	637 820 006	637 825 006
Schutzkappe Kabelstecker	638 820 006	638 820 006	638 825 006	638 825 006	638 820 006	638 820 006	638 820 006	638 825 006	638 820 006	638 820 006	638 825 006
Schutzkappe Kupplungsstecker	637 820 436	637 820 436	637 825 436	637 825 436	637 820 436	637 820 436	637 820 436	637 825 436	637 820 436	637 820 436	637 825 436
Dichtung unter Gerätestecker	536 945 006	536 945 006	536 946 006	536 946 006	536 945 006	536 945 006	536 945 006	536 946 006	536 945 006	536 945 006	536 946 006
L (VPE 10)											

Crimpzange mit Positionierer 579 481 006

Werkzeug für die Montage und Demontage der Kontakte ø 1 mm 597 104 006, ø 1,6 mm 577 454 006, ø 2,4 mm 577 458 006

#### Gerätestecker (Buchse) – Kabelstecker (Stifte) – Kupplungsstecker (Buchse)

Gerätestecker (Buchse) rechteckig	637 112 506	637 119 506	637 127 506	637 137 506							637 504 506
Kabelstecker (Stifte)*	638 172 506	638 179 506	638 187 506	638 197 506			638 717 506				638 574 506
Kupplungsstecker (Buchse)*	639 172 506										
Kabelklemme	530 115 006	530 115 006	530 145 006	530 145 006	530 115 006	530 115 006	530 115 006	530 145 006	530 115 006	530 115 006	530 145 006
Schutzkappe Gerätestecker	637 820 006	637 820 006	637 825 006	637 825 006	637 820 006	637 820 006	637 820 006	637 825 006	637 820 006	637 820 006	637 825 006
Schutzkappe Kabelstecker	638 820 006	638 820 006	638 825 006	638 825 006	638 820 006	638 820 006	638 820 006	638 825 006	638 820 006	638 820 006	638 825 006
Schutzkappe Kupplungsstecker	637 820 436	637 820 436	637 825 436	637 825 436	637 820 436	637 820 436	637 820 436	637 825 436	637 820 436	637 820 436	637 825 436
Dichtung unter Gerätestecker	536 945 006	536 945 006	536 946 006	536 946 006	536 945 006	536 945 006	536 945 006	536 946 006	536 945 006	536 945 006	536 946 006
L (VPE 10)											

Crimpzange mit Positionierer 579 481 006

Werkzeug für die Montage und Demontage der Kontakte ø 1 mm 597 104 006, ø 1,6 mm 577 454 006, ø 2,4 mm 577 458 006

- Zum Lieferumfang des Gerätesteckverbinders gehören 4 Schrauben, 4 Muttern und 4 Unterlegscheiben.
- Der Kontakt Nr. 1 kann als Massekontakt verwendet werden und wird mit einem grün-gelben Draht mit dem Kabel-, Geräte- oder Kupplungssteckverbinder verbunden.
- **Achtung:** Alle Kontakte müssen mit unseren Werkzeugen im Isolierkörper montiert werden.
- Für die Beschreibung der Montage der Gerätesteckverbinder und der Anordnung der Kontakte s. Kapitel: Technische Beschreibung.
- Für weiteres Zubehör siehe Kapitel: Zubehör.
- Alle Steckverbinder werden mit Kontakten geliefert.
- Montage der Thermoelement-Kontakte möglich, siehe Kapitel: Zubehör.
- \* Die Stecker- und die Kupplungskörper sind überdimensioniert, beim Zuberhör bitte eine Größe größer auswählen.

### Technische Eigenschaften

#### RoHS

Geräte-, Kabel- und  
Kupplungssteckverbinder

Gerätesteckverbinder



Kabelsteckverbinder



Kupplungssteckverbinder



rechteckiges Gehäuse
Verschraubung
IP 65 mit Dichtung unter Gerätesteckverbinder (im Lieferumfang enthalten)
17 Kontakte: 13 Kontakte mit $\varnothing$ 1 mm und 4 Kontakte mit $\varnothing$ 2,4 mm, demontierbare Löt- oder Crimpkontakte
7 A $\varnothing$ 1 mm – 30 A $\varnothing$ 2,4 mm
1000 Ver- und Entriegelungszyklen
$< 0,0020 \Omega$ $\varnothing$ 1 mm – $< 0,0010 \Omega$ $\varnothing$ 2,4 mm
bei 20°C, auf Meereshöhe: $> 2500$ Volt effektiv
$> 5000 M\Omega$
-40° C bis +100° C (500 Stunden bei +125° C)
Legierung vernickelt, Kontakte aus vergoldetem Messing, Isolierkörper aus Neopren

Max. Querschnitt Lötkontakte

Kontakt	$\varnothing$	$\varnothing$
	1 mm	2,4 mm
Gelötet	0,6 mm <sup>2</sup>	3,18 mm <sup>2</sup>
Gecrimpt*	0,6 bis 0,93 mm <sup>2</sup>	1,34 bis 3,18 mm <sup>2</sup>

\* In Abhängigkeit von der Anzahl der Kontakte

### Abmessungen

Gerätesteckverbinder

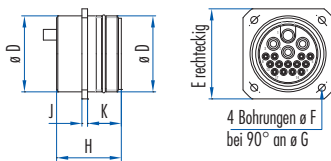

Gerätesteckverbinder und Kabelsteckverbinder

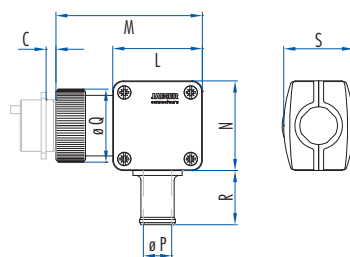

Kabelsteckverbinder und Kupplungssteckverbinder

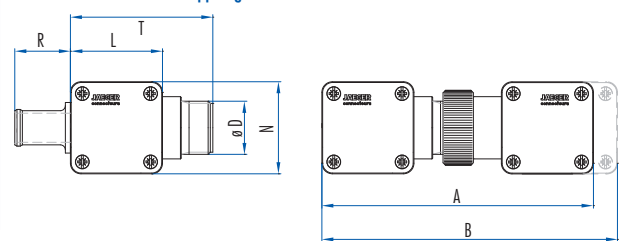

Gehäuse	Montage		Gerätestecker – Kabelstecker – Kupplungsstecker														Kabelklemme	
	A	B	C	$\varnothing$ D	E	$\varnothing$ F	$\varnothing$ G	H	J	K	L	M	N	$\varnothing$ Q	S	T	$\varnothing$ P	R
2	123	130	4	M27	32	3,2	34	23	2	12,5	42,6	62,8	47,6	36	31,3	64	gemäß Modell	30



### Art.-Nr.

Gehäuse	2
Anzahl der Kontakte	17
L ø 1 mm	13
L ø 2,4 mm	4

#### Gerätestecker (Stifte) – Kabelstecker (Buchse) – Kupplungsstecker (Stifte)

Gerätestecker (Stifte) rechteckig	637 017 506
Kabelstecker (Buchse)	638 017 566
Kupplungsstecker (Stifte)	639 017 566
Kabelklemme	530 145 006
Dichtung unter Gerätestecker (VPE 10)	536 946 006
Schutzkappe Gerätestecker	637 825 006
Schutzkappe Kabelstecker	638 825 006
Schutzkappe Kupplungsstecker	637 825 436

Crimpzange mit Positionierer 579 481 006

Werkzeug für die Montage und Demontage der Kontakte 1 mm 597 104 206, ø 2,4 mm 577 458 006

#### Gerätestecker (Buchse) – Kabelstecker (Stifte) – Kupplungsstecker (Buchse)

Gerätestecker (Buchse) rechteckig	637 117 506
Kabelstecker (Stifte)	638 117 566
Kupplungsstecker (Buchse)	639 117 566
Kabelklemme	530 145 006
Dichtung unter Gerätestecker (VPE 10)	536 946 006
Schutzkappe Gerätestecker	637 825 006
Schutzkappe Kabelstecker	638 825 006
Schutzkappe Kupplungsstecker	637 825 436

Crimpzange mit Positionierer 579 481 006

Werkzeug für die Montage und Demontage der Kontakte ø 1 mm 597 104 206, ø 2,4 mm 577 458 006

- Zum Lieferumfang des Gerätesteckverbinders gehören 4 Schrauben, 4 Muttern und 4 Unterlegscheiben.
- Der Kontakt Nr. 1 kann als Massekontakt verwendet werden und wird mit einem grün-gelben Draht mit dem Kabel-, Geräte- oder Kupplungssteckverbinder verbunden.
- **Achtung:** Alle Kontakte müssen mit unseren Werkzeugen im Isolierkörper montiert werden.
- Für die Beschreibung der Montage der Gerätesteckverbinder und der Anordnung der Kontakte s. Kapitel: Technische Beschreibung.
- Für weiteres Zubehör siehe Kapitel: Zubehör.
- Alle Steckverbinder werden mit Kontakten geliefert.

### Technische Eigenschaften

#### RoHS

Geräte-, Kabel- und Kupplungssteckverbinder

Gerätesteckverbinder



Kabelsteckverbinder



Kupplungssteckverbinder



Verriegelung	Verschraubung						
Schutzart	IP 65 mit Dichtung unter Gerätesteckverbinder						
Kontakte	3 und 7 Kontakte mit $\varnothing$ 1 mm, demontierbare Löt- und Crimpkontakte						
Max. Stromstärke	7A $\varnothing$ 1 mm						
Übergangswiderstand Stift-Buchse	< 0,0020 $\Omega$						
Durchschlagspannung	> 2500 Volts (RMS)						
Isolationswiderstand	> 5000 M $\Omega$						
Betriebstemperatur	-40° C bis +85° C (100 Stunden bei +100° C)						
Material	Gehäuse und Isolierkörper aus POM und PBT, Kontakte aus vergoldetem Messing						
Max. Querschnitt Lötkontakte	<table border="1"> <tr> <td>Kontakt</td> <td><math>\varnothing</math> 1 mm</td> </tr> <tr> <td>Gelötet</td> <td>0,6 mm<sup>2</sup></td> </tr> <tr> <td>Gecrimpt*</td> <td>0,6 bis 0,93 mm<sup>2</sup></td> </tr> </table>	Kontakt	$\varnothing$ 1 mm	Gelötet	0,6 mm <sup>2</sup>	Gecrimpt*	0,6 bis 0,93 mm <sup>2</sup>
Kontakt	$\varnothing$ 1 mm						
Gelötet	0,6 mm <sup>2</sup>						
Gecrimpt*	0,6 bis 0,93 mm <sup>2</sup>						

\* In Abhängigkeit von der Anzahl der Kontakte

### Abmessungen

Gerätesteckverbinder

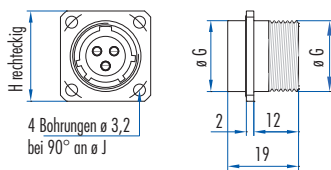

Kabelsteckverbinder

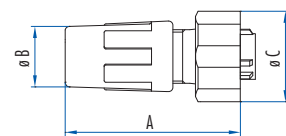

Kupplungssteckverbinder

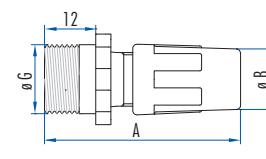

Anzahl d. Kontakte	Gerätestecker			Kabel- & Kupplungsstecker			Gewicht in Gramm				Kapazität der Kabelklemme Kabel- & Kupplungsstecker
	ø G	H	ø J	A	ø B	ø C	Gerätestecker	Kabelstecker	Gerätestecker	Kabelstecker	
3	16	21	21,5	41	14	21	5	11	5	9	3 bis 5 mm
7	19	24	25,7	41	17	24	7	15	8	13	6 bis 9 mm

### Art.-Nr.

Gehäuse	Minex 1	Minex 2
Anzahl der Kontakte $\varnothing$ 1 mm	3	7

#### Gerätestecker (Stifte) – Kabelstecker (Buchse) – Kupplungsstecker (Stifte)

Kabelstecker (Stifte)	633 203 006	633 207 006
Kabelstecker (Buchse)	633 303 006	633 307 006
Kupplungsstecker (Stifte)	633 253 006	633 257 006
Schutzkappe Gerätestecker	633 043 006	633 047 006
Schutzkappe Kabelstecker	633 343 006	633 347 006
Dichtung unter Gerätestecker (VPE 10)	633 121 006	633 124 006

Crimpzangen: 579 316 006 (kleine Zange:  $\varnothing$  1 mm), 579 481 006 (große Zange:  $\varnothing$  1 mm,  $\varnothing$  1,6 mm,  $\varnothing$  2,4 mm)

Werkzeug für die Montage und Demontage der Kontakte 597 104 106

#### Gerätestecker (Buchse) – Kabelstecker (Stifte) – Kupplungsstecker (Buchse)

Gerätestecker (Buchse)	633 003 006	633 007 006
Kabelstecker (Stifte)	633 103 006	633 107 006
Kupplungsstecker (Buchse)	633 353 006	633 357 006
Schutzkappe Gerätestecker	633 043 006	633 047 006
Schutzkappe Kabelstecker	633 343 006	633 347 006
Dichtung unter Gerätestecker (VPE 10)	633 121 006	633 124 006

Crimpzangen: 579 316 006 (kleine Zange:  $\varnothing$  1 mm), 579 481 006 (große Zange:  $\varnothing$  1 mm,  $\varnothing$  1,6 mm,  $\varnothing$  2,4 mm)

Werkzeug für die Montage und Demontage der Kontakte 597 104 106

- Gerätesteckverbinder mit CI gerade oder gewinkelt, siehe Gerätestecker der Leiterplattenserie.
- **Achtung:** Alle Kontakte müssen mit unseren Werkzeugen im Isolierkörper montiert werden.
- Für die Beschreibung der Montage der Gerätesteckverbinder und der Anordnung der Kontakte s. Kapitel: Technische Beschreibung.
- Für weiteres Zubehör siehe Kapitel: Zubehör.
- Alle Steckverbinder werden mit Kontakten geliefert.
- Montage der Thermoelement-Kontakte möglich, siehe Kapitel: Zubehör.

### Art.-Nr.

Gerätesteckverbinder



#### Serie Atto Miniatur Push-Pull

Gehäuse	00	0	0	0	1
Anzahl der Kontakte $\varnothing$ 0,76 mm	7	8	12	19	27

#### Gerätestecker (Stifte / Buchse), gerade / gewinkelt

Gerätestecker (Stifte) gerade	761 107 306	761 108 306	761 112 306	761 119 306	761 127 306
Gerätestecker (Stifte) gewinkelt	761 107 456	761 108 456	761 112 456	761 119 456	761 127 456
Gerätestecker (Buchse) gerade	761 207 306	761 208 306	761 212 306	761 219 306	761 227 306
Gerätestecker (Buchse) gewinkelt	761 207 456	761 208 456	761 212 456	761 219 456	761 227 456

Gerätesteckverbinder



#### Serie Natto Miniatur Push-Pull

Gehäuse	00	00	0	1	1	1	1	1	1	1
Anzahl der Kontakte	3	4	7	12	19	3	4	7	3	4
L $\varnothing$ 1 mm	3	4	7	12	19					
L $\varnothing$ 1,6 mm						3	4	7		
L $\varnothing$ 2,4 mm									3	4

#### Gerätestecker (Stifte / Buchse), gerade / gewinkelt

Gerätestecker (Stifte) gerade	533 233 306	533 801 306	533 273 306	533 283 306	533 293 306	533 310 306	533 350 306	533 390 306	533 430 306	533 470 306
Gerätestecker (Stifte) gewinkelt	533 233 456	533 801 456	533 273 456	533 283 456	533 293 456	533 310 456	533 350 456	533 390 456	533 430 456	533 470 456
Gerätestecker (Buchse) gerade	533 232 306	533 800 306	533 272 306	533 282 306	533 292 306	533 311 306	533 351 306	533 391 306	533 431 306	533 471 306
Gerätestecker (Buchse) gewinkelt	533 232 456	533 800 456	533 272 456	533 282 456	533 292 456	533 311 456	533 351 456	533 391 456	533 431 456	533 471 456

Gerätesteckverbinder



#### Serie Miniatur

Gehäuse	1	1	2	2	3
Anzahl der Kontakte $\varnothing$ 1 mm	12	19	27	37	55

#### Gerätestecker (Stifte / Buchse), gerade / gewinkelt

Gerätestecker (Stifte) gerade	533 503 306	533 514 306	533 513 306	533 525 306	533 523 306
Gerätestecker (Stifte) gewinkelt	533 503 456	533 514 456	533 513 456	533 525 456	533 523 456
Gerätestecker (Buchse) gerade	533 502 306	533 515 306	533 512 306	533 524 306	533 522 306
Gerätestecker (Buchse) gewinkelt	533 502 456	533 515 456	533 512 456	533 524 456	533 522 456

- Lötkontakte.

- Technische Eigenschaften: siehe die technischen Datenblätter für jede Serie.

### Art.-Nr.

Gerätesteckverbinder



#### Serie Industrie

Gehäuse	1	1	1	2	3	3	1	1	2	3
Anzahl der Kontakte	3	4	7	12	19	27	3	4	7	27
L $\varnothing$ 1,6 mm	3	4	7	12	19	27				
L $\varnothing$ 2,4 mm							3	4	7	27

#### Gerätestecker (Stifte / Buchse), gerade / gewinkelt

Gerätestecker (Stifte) gerade	630 603 306	630 604 306	630 607 306	630 612 306	630 619 306	630 627 306	630 803 306	630 804 306	630 807 306	630 812 306
Gerätestecker (Stifte) gewinkelt	630 603 456	630 604 456	630 607 456	630 612 456	630 619 456	630 627 456	630 803 456	630 804 456	630 807 456	630 812 456
Gerätestecker (Buchse) gerade	630 703 306	630 704 306	630 707 306	630 712 306	630 719 306	630 727 306	630 903 306	630 904 306	630 907 306	630 912 306
Gerätestecker (Buchse) gewinkelt	630 703 456	630 704 456	630 707 456	630 712 456	630 719 456	630 727 456	630 903 456	630 904 456	630 907 456	630 912 456

Gerätesteckverbinder



#### Serie Minex

Gehäuse	Minex 1	Minex 2
Anzahl der Kontakte $\varnothing$ 1 mm	3	7

#### Gerätestecker (Stifte / Buchse), gerade / gewinkelt

Gerätestecker (Stifte) gerade	633 203 306	633 207 306
Gerätestecker (Stifte) gewinkelt	633 203 456	633 207 456
Gerätestecker (Buchse) gerade	633 003 306	633 007 306
Gerätestecker (Buchse) gewinkelt	633 003 456	633 007 456

- Lötkontakte.

- **Technische Eigenschaften:** siehe die technischen Datenblätter für jede Serie.

### Technische Eigenschaften

#### RoHS

Geräte-, Kabel- und  
Kupplungssteckverbinder

Verriegelung

Schutzart

Kontakte

Max. Stromstärke

Übergangswiderstand Stift-Buchse

Isolationswiderstand

Durchschlagsspannung Kontakt-Gehäuse

Mechanische Festigkeit

Betriebstemperatur

Beständigkeit gegenüber Salznebel

Material

Max. Querschnitt der gecrimpten Leiter

Gerätesteckverbinder



Kabelsteckverbinder



rundes Gehäuse

Verschraubung

IP 50 bis IP 54 mit Compound und Dichtungen unter Geräte- und Kabelsteckverbinder  
(im Lieferumfang enthalten)

1 Kontakt mit  $\varnothing$  12 mm, demontierbarer Crimpkontakt

300 A

$< 0,02 \text{ m}\Omega$   $\varnothing$  12 mm

$> 10000$  Volt effektiv

$> 3000$  Volt effektiv

10000 Ver-/Entriegelungszyklen

$-40^\circ \text{ C}$  bis  $+100^\circ \text{ C}$  (120 Stunden bei  $+120^\circ \text{ C}$ )

240 Stunden

Leichtmetalllegierung schwarz eloxiert, Kontakte aus versilbertem Messing,  
Isolierkörper aus Polyoxymethylen (POM)

Querschnitt von 95 mm<sup>2</sup>: direkt crimpen

Querschnitt 70 mm<sup>2</sup>: Schrumpfschlauch verwenden (Seite 172)

### Abmessungen

#### Gerätesteckverbinder

6 Bohrungen in gleichem Abstand  
voneinander mit  $\varnothing$  9 an  $\varnothing$  97,5

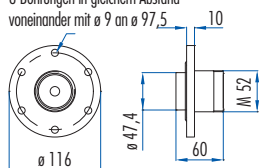

#### Kabelsteckverbinder

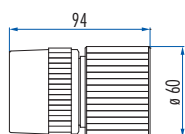

#### Kupplungssteckverbinder

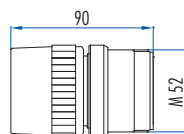
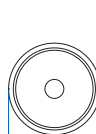

#### Wanddurchführung

6 Bohrungen in gleichem Abstand  
voneinander mit  $\varnothing$  9 an  $\varnothing$  97,5

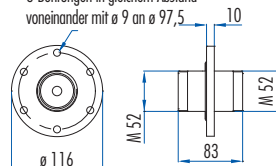

### Art.-Nr.

<b>Gehäuse</b>	<b>5</b>
Anzahl der Kontakte ø 12 mm	1

#### Gerätestecker (Stifte) – Kabelstecker (Buchse) – Kupplungsstecker (Stifte)

Gerätestecker (Stifte) rund	895 311 206
Kabelstecker (Buchse)	895 221 006
Kupplungsstecker (Stifte)	895 111 006
Kabelklemme	D oder E siehe unten
Dichtung unter Gerätestecker (VPE 10)	536 136 006
Schutzkappe Gerätestecker	809 306 006
Schutzkappe Kabelstecker	809 406 006

Crimpzange: 809 875 006 mit Matrize 809 912 006 für ø 12 mm

Werkzeug für die Montage und Demontage der Kontakte 896 903 006

#### Gerätestecker (Buchse) – Kabelstecker (Stifte) – Kupplungsstecker (Buchse)

Gerätestecker (Buchse) rund	895 321 206
Kabelstecker (Stifte)	895 211 006
Kupplungsstecker (Buchse)	895 121 006
Kabelklemme	D oder E siehe unten
Dichtung unter Gerätestecker (VPE 10)	536 136 006
Schutzkappe Gerätestecker	809 306 006
Schutzkappe Kabelstecker	809 406 006
Wanddurchführung Kontaktstift / Kontaktbuchse	895 301 206

Crimpzange: 809 875 006 mit Matrize 809 912 006 für ø 12 mm

Werkzeug für die Montage und Demontage der Kontakte 896 903 006

#### Referenzen und Abmessungen der Kabelklemmen:

Rundes Gehäuse

- D: 809 605 006: ø 20 to ø 32 mm

- E: 809 625 006: ø 20 to ø 25 mm

- Die Gerätesteckverbinder werden mit O-Ring geliefert.
- Bei Kontakten mit 95 mm<sup>2</sup> muss bei der Verwendung eines Kabels mit einem geringeren Querschnitt ein Schrumpfschlauch verwendet werden, der mit dem Kabelsteckverbinder geliefert wird.
- **Achtung:** Alle Kontakte müssen mit unseren Werkzeugen im Isolierkörper montiert werden.
- Für die Beschreibung der Montage der Gerätesteckverbinder und der Anordnung der Kontakte s. Kapitel: Technische Beschreibung.
- Für weiteres Zubehör siehe Kapitel: Zubehör.
- Alle Steckverbinder werden mit ihrem Kontakt geliefert.

### Technische Eigenschaften

#### RoHS

Geräte-, Kabel- und  
Kupplungssteckverbinder

Verriegelung

Schutzart

Kontakte

Max. Stromstärke

Übergangswiderstand Stift-Buchse

Isolationswiderstand

Durchschlagspannung Kontakt-Gehäuse

Mechanische Festigkeit

Betriebstemperatur

Beständigkeit gegenüber Salznebel

Material

Max. Querschnitt der gecrimpten Leiter

Gerätesteckverbinder



Kabelsteckverbinder



rechteckiges Gehäuse

Verschraubung

IP 50 bis IP 54 mit Compound und Dichtungen unter Geräte- und Kabelsteckverbinder  
(im Lieferumfang enthalten)

1 Kontakt mit  $\varnothing$  8 mm, demontierbarer Crimpkontakt

175 A

$< 0,03 \text{ m}\Omega$   $\varnothing$  8 mm

$> 10000 \text{ M}\Omega$

$> 3000$  Volt effektiv

10000 Ver-/Entriegelungszyklen

$-40^\circ \text{ C}$  bis  $+100^\circ \text{ C}$  (120 Stunden bei  $+120^\circ \text{ C}$ )

240 Stunden

Leichtmetalllegierung schwarz eloxiert, Kontakte aus versilbertem Messing,  
Isolierkörper aus Polyoxymethylen (POM)

Querschnitt von 35 mm<sup>2</sup>: direkt crimpen

### Abmessungen

Gerätesteckverbinder

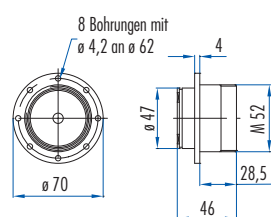

Kabelsteckverbinder

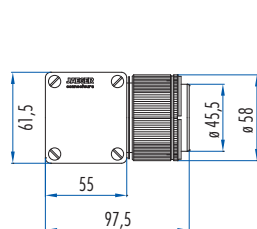



### Art.-Nr.

Gehäuse	5
Anzahl der Kontakte ø 8 mm	1
<b>Gerätestecker (Buchse) – Kabelstecker (Stifte) – Kupplungsstecker (Buchse)</b>	
Gerätestecker (Buchse) rund	801 141 356
Kupplungsstecker (Stifte)	802 201 356
Kabelklemme	A or B or C siehe unten
Dichtung unter Gerätestecker (VPE 10)	536 136 006
Schutzkappe Gerätestecker	809 306 006
Schutzkappe Kabelstecker	809 406 006

Crimpzange: 809 835 006 mit Matrize 809 909 006 für ø 8 mm

Werkzeug für die Montage und Demontage der Kontakte 806 903 006

#### Referenzen und Abmessungen der Kabelklemmen:

Rechteckiges Gehäuse

- A: 839 603 006: ø 15 to ø 20 mm
- B: 839 604 006: ø 15 to ø 23 mm
- C: 839 605 006: ø 15 to ø 28 mm

- Zum Lieferumfang des Gerätesteckverbinders gehören 4 Schrauben, 4 Muttern und 4 Unterlegscheiben.
- Für Kontakte mit 35 mm<sup>2</sup> empfehlen wir ein besonders weiches Kabel der Klasse 6; bei Kabeln der Klasse 5 muss ein Schrumpfschlauch verwendet werden.
- **Achtung:** Alle Kontakte müssen mit unseren Werkzeugen im Isolierkörper montiert werden.
- Für die Beschreibung der Montage der Gerätesteckverbinder und der Anordnung der Kontakte s. Kapitel: Technische Beschreibung.
- Für weiteres Zubehör siehe Kapitel: Zubehör.
- Alle Steckverbinder werden mit ihrem Kontakt geliefert.

### Technische Eigenschaften

#### RoHS

Geräte-, Kabel- und  
Kupplungssteckverbinder

Verriegelung

Schutzart

Kontakte

Max. Stromstärke

Übergangswiderstand Stift-Buchse

Isolationswiderstand

Durchschlagspannung Kontakt-Gehäuse

Mechanische Festigkeit

Betriebstemperatur

Beständigkeit gegenüber Salznebel

Material

Max. Querschnitt der gecrimpten Leiter

Anschlussicherung

Gerätesteckverbinder



Kabelsteckverbinder



rundes Gehäuse

Verschraubung

IP 65 mit Dichtung unter Gerätesteckverbinder

3 Kontakte mit  $\varnothing$  8 mm (2 Phasen + Erdung) und 2 Pilotkontakte  $\varnothing$  1,6 mm, demontierbare Crimpkontakte

175 A

< 0,03 m $\Omega$   $\varnothing$  8 mm

> 10000 M $\Omega$

> 3000 Volt effektiv

10000 Ver-/Entriegelungszyklen

-40° C bis +100° C (120 Stunden bei +120° C)

240 Stunden

Leichtmetalllegierung schwarz eloxiert, Kontakte mit  $\varnothing$  8 mm aus versilbertem Messing, Kontakte mit  $\varnothing$  1,6 mm aus vergoldetem Messing, Isolierkörper aus Polyoxymethylen (POM)

Querschnitt von 35 mm<sup>2</sup>: direkt crimpen

2 Pilotkontakte  $\varnothing$  1,6 mm

### Abmessungen

Gerätesteckverbinder rechteckig

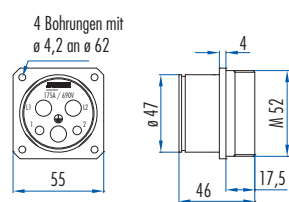

Gerätesteckverbinder rund

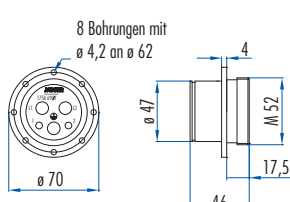

Kabelsteckverbinder

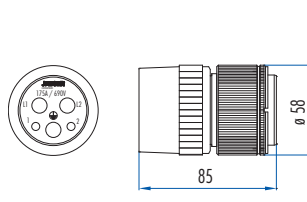

Kupplungssteckverbinder

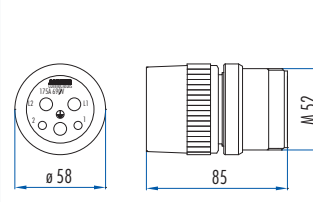

### Art.-Nr.

Gehäuse	5
Anzahl der Kontakte	5
L ø 8 mm	3
L ø 1,6 mm	2

#### Gerätestecker (Stifte) – Kabelstecker (Buchse) – Kupplungsstecker (Stifte)

Gerätestecker (Stifte) rund	801 105 356
Gerätestecker (Stifte) rechteckig	801 115 356
Kabelstecker (Buchse)	832 203 356
Kupplungsstecker (Stifte)	833 103 356
Kabelklemme	D oder E siehe unten
Dichtung unter Gerätestecker (VPE 10)	536 136 006 rechteckig 536 136 016
Schutzkappe Gerätestecker	809 306 006
Schutzkappe Kabelstecker	809 406 006

Crimpzange: 809 835 006 mit Matrize 809 909 006 für ø 8 mm, 579 481 006 Crimpzange mit Positionierer für ø 1,6 mm

Werkzeug für die Montage und Demontage der Kontakte 806 903 006

#### Gerätestecker (Buchse) – Kabelstecker (Stifte) – Kupplungsstecker (Buchse)

Gerätestecker (Buchse) rund	801 205 356
Gerätestecker (Buchse) rechteckig	801 125 356
Kabelstecker (Stifte)	832 103 356
Kupplungsstecker (Buchse)	833 203 356
Kabelklemme	D oder E siehe unten
Dichtung unter Gerätestecker (VPE 10)	536 136 006 rechteckig 536 136 016
Schutzkappe Gerätestecker	809 306 006
Schutzkappe Kabelstecker	809 406 006

Crimpzange: 809 835 006 mit Matrize 809 909 006 für ø 8 mm, 579 481 006 Crimpzange mit Positionierer für ø 1,6 mm

Werkzeug für die Montage und Demontage der Kontakte 806 903 006

#### Referenzen und Abmessungen der Kabelklemmen:

Rundes Gehäuse

- D: 809 605 006: ø 20 to ø 32 mm

- E: 809 625 006: ø 20 to ø 25 mm

- Zum Lieferumfang des Gerätesteckverbinders gehören 4 Schrauben, 4 Muttern und 4 Unterlegscheiben.
- Für Kontakte mit 35 mm<sup>2</sup> empfehlen wir ein besonders weiches Kabel der Klasse 6; bei Kabeln der Klasse 5 muss ein Schrumpfschlauch verwendet werden.
- **Achtung:** Alle Kontakte müssen mit unseren Werkzeugen im Isolierkörper montiert werden.
- Für die Beschreibung der Montage der Gerätesteckverbinder und der Anordnung der Kontakte s. Kapitel: Technische Beschreibung.
- Für weiteres Zubehör siehe Kapitel: Zubehör.
- Alle Steckverbinder werden mit Kontakten geliefert.

### Technische Eigenschaften

#### RoHS

Geräte-, Kabel- und  
Kupplungssteckverbinder

Gerätesteckverbinder



Kabelsteckverbinder  
rechteckig



Kabelsteckverbinder  
rund



rundes Gehäuse

Verschraubung

Schutzart

auf Anfrage

IP 65 mit Dichtung unter Gerätesteckverbinder

IP 50 – 54 mit Compound und Dichtungen  
unter Gerätesteckverbinder

Kontakte

3 Kontakte mit  $\varnothing 8$  mm (2 Phasen + Erdung) und 2 Pilotkontakte  $\varnothing 1,6$  mm, demontierbare Crimpkontakte

Max. Stromstärke

175 A

Übergangswiderstand Stift-Buchse

$< 0,03$  m $\Omega$   $\varnothing 8$  mm

Isolationswiderstand

$> 10000$  M $\Omega$

Durchschlagspannung Kontakt-Gehäuse

$> 3000$  Volt effektiv

Mechanische Festigkeit

10000 Ver-/Entriegelungszyklen

Betriebstemperatur

-40° C bis +100° C (120 Stunden bei +120° C)

Beständigkeit gegenüber Salznebel

240 Stunden

Material

Leichtmetalllegierung schwarz eloxiert, Kontakte mit  $\varnothing 8$  mm aus versilbertem Messing,  
Kontakte mit  $\varnothing 1,6$  mm aus vergoldetem Messing, Isolierkörper aus Polyoxymethylen (POM)

Max. Querschnitt der gecrimpten Leiter

Querschnitt von 25 mm<sup>2</sup>: direkt crimpen  
Querschnitt 16 mm<sup>2</sup>: Schrumpfschlauch verwenden (Seite 172)

Anschlussicherung

2 Pilotkontakte  $\varnothing 1,6$  mm

### Abmessungen

#### Kabelsteckverbinder rund

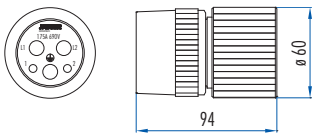

#### Gerätesteckverbinder rund

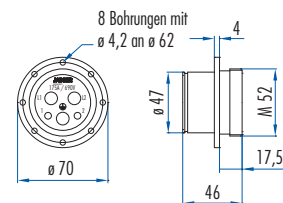

#### Kupplungssteckverbinder rund

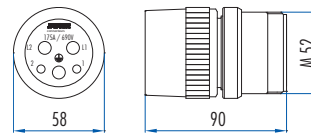

#### Kabelsteckverbinder rechteckig

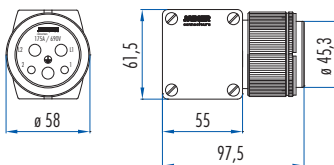

#### Gerätesteckverbinder rechteckig

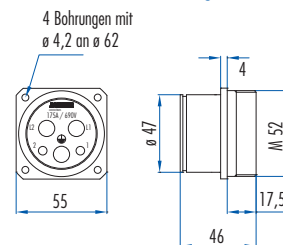

#### Gerätesteckverbinder rund

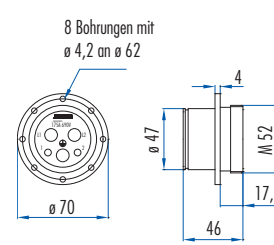

#### Kupplungssteckverbinder rechteckig

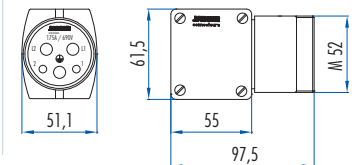

### Art.-Nr.

Gehäuse	5	5
Anzahl der Kontakte	5	5
L ø 8 mm	3	3
L ø 1,6 mm	2	2

	rechteckig IP 65	rund IP 50 – 54
<b>Gerätestecker (Stifte) – Kabelstecker (Buchse) – Kupplungsstecker (Stifte)</b>		
Gerätestecker (Stifte) rund	801 105 006	801 145 006
Gerätestecker (Stifte) rechteckig	801 115 006	
Kabelstecker (Buchse)	832 205 006	802 203 006
Kupplungsstecker (Stifte)	833 105 006	803 103 006
Kabelklemme	A od. B od. C siehe unten	D oder E siehe unten
Dichtung unter Gerätestecker (VPE 10)	536 136 006	536 136 006
	rechteckig 536 136 016	
Schutzkappe Gerätestecker	809 306 006	809 306 006
Schutzkappe Kabelstecker	809 406 006	809 406 006

Crimpzange: 809 835 006 mit Matrize 809 908 006 für ø 8 mm, 579 481 006 Crimpzange mit Positionierer für ø 1,6 mm  
Werkzeug für die Montage und Demontage der Kontakte 806 903 006

	rechteckig IP 65	rund IP 50 – 54
<b>Gerätestecker (Buchse) – Kabelstecker (Stifte) – Kupplungsstecker (Buchse)</b>		
Gerätestecker (Buchse) rund	801 205 006	801 245 006
Gerätestecker (Buchse) rechteckig	801 125 006	
Kabelstecker (Stifte)	832 105 006	802 103 006
Kupplungsstecker (Buchse)	833 205 006	803 203 006
Kabelklemme	A od. B od. C siehe unten	D oder E siehe unten
Dichtung unter Gerätestecker (VPE 10)	536 136 006	536 136 006
	rechteckig 536 136 016	
Schutzkappe Gerätestecker	809 306 006	809 306 006
Schutzkappe Kabelstecker	809 406 006	809 406 006

Crimpzange: 809 835 006 mit Matrize 809 908 006 für ø 8 mm, 579 481 006 Crimpzange mit Positionierer für ø 1,6 mm  
Werkzeug für die Montage und Demontage der Kontakte 806 903 006

#### Referenzen und Abmessungen der Kabelklemmen:

Rechteckiges Gehäuse	Rundes Gehäuse
- A: 839 603 006: ø 15 to ø 20 mm	- D: 809 605 006: ø 20 to ø 32 mm
- B: 839 603 006: ø 15 to ø 23 mm	- D: 809 625 006: ø 20 to ø 25 mm
- C: 839 605 006: ø 15 to ø 28 mm	

- Zum Lieferumfang des Gerätesteckverbinders gehören 4 Schrauben, 4 Muttern und 4 Unterlegscheiben.
- Für Kontakte mit 35 mm<sup>2</sup> empfehlen wir ein besonders weiches Kabel der Klasse 6; bei Kabeln der Klasse 5 muss ein Schrumpfschlauch verwendet werden.
- **Achtung:** Alle Kontakte müssen mit unseren Werkzeugen im Isolierkörper montiert werden.
- Für die Beschreibung der Montage der Gerätesteckverbinder und der Anordnung der Kontakte s. Kapitel: Technische Beschreibung.
- Für weiteres Zubehör siehe Kapitel: Zubehör.
- Alle Steckverbinder werden mit Kontakten geliefert.

### Technische Eigenschaften

#### RoHS

Geräte-, Kabel- und  
Kupplungssteckverbinder

Verriegelung

Schutzart

Kontakte

Max. Stromstärke

Übergangswiderstand Stift-Buchse

Isolationswiderstand

Durchschlagsspannung Kontakt-Gehäuse

Mechanische Festigkeit

Betriebstemperatur

Beständigkeit gegenüber Salznebel

Material

Max. Querschnitt der gecrimpten Leiter

Gerätesteckverbinder



Kabelsteckverbinder



rundes Gehäuse

Verschraubung

IP 50 bis IP 54 mit Compound und Dichtungen unter Geräte- und Kabelsteckverbinder  
(im Lieferumfang enthalten)

4 Kontakte mit  $\varnothing$  8 mm

175 A

$< 0,03 \text{ m}\Omega$   $\varnothing$  8 mm

$> 10000 \text{ M}\Omega$

$> 3000 \text{ Volt}$  effektiv

10000 Ver-/Entriegelungszyklen

$-40^\circ \text{ C}$  bis  $+100^\circ \text{ C}$  (120 Stunden bei  $+120^\circ \text{ C}$ )

240 Stunden

Leichtmetalllegierung schwarz eloxiert, Kontakte aus versilbertem Messing,  
Isolierkörper aus Polyoxymethylen (POM)

Querschnitt von 25 mm<sup>2</sup>: direkt crimpen

Querschnitt 16 mm<sup>2</sup>: Schrumpfschlauch verwenden (Seite 172)

### Abmessungen

Gerätesteckverbinder

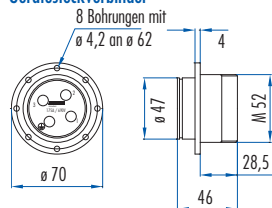

Kabelsteckverbinder

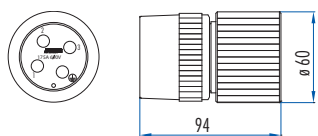

Kupplungssteckverbinder

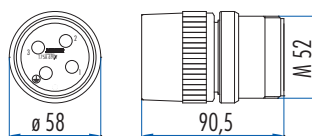

### Art.-Nr.

<b>Gehäuse</b>	<b>5</b>
Anzahl der Kontakte ø 8 mm	4

#### Gerätestecker (Stifte) – Kabelstecker (Buchse) – Kupplungsstecker (Stifte)

Gerätestecker (Stifte) rund	841 145 006
Kabelstecker (Buchse)	842 203 006
Kupplungsstecker (Stifte)	843 103 006
Kabelklemme	D oder E siehe unten
Dichtung unter Gerätestecker (VPE 10)	536 136 006
Schutzkappe Gerätestecker	809 306 006
Schutzkappe Kabelstecker	809 406 006

Crimpzange: 809 835 006 mit Matrize 809 908 006

Werkzeug für die Montage und Demontage der Kontakte 806 903 006

#### Gerätestecker (Buchse) – Kabelstecker (Stifte) – Kupplungsstecker (Buchse)

Gerätestecker (Buchse) rund	841 245 006
Kabelstecker (Stifte)	842 103 006
Kupplungsstecker (Buchse)	843 203 006
Kabelklemme	D oder E siehe unten
Dichtung unter Gerätestecker (VPE 10)	536 136 006
Schutzkappe Gerätestecker	809 306 006
Schutzkappe Kabelstecker	809 406 006

Crimpzange: 809 835 006 mit Matrize 809 908 006

Werkzeug für die Montage und Demontage der Kontakte 806 903 006

#### Referenzen und Abmessungen der Kabelklemmen:

Rundes Gehäuse

- D: 809 605 006: ø 20 to ø 32 mm

- E: 809 625 006: ø 20 to ø 25 mm

- Zum Lieferumfang des Gerätesteckverbinders gehören 4 Schrauben, 4 Muttern und 4 Unterlegscheiben.
- Bei Kontakten mit 25 mm<sup>2</sup> muss bei der Verwendung eines Kabels mit einem geringeren Querschnitt ein Schrumpfschlauch verwendet werden.
- **Achtung:** Alle Kontakte müssen mit unseren Werkzeugen im Isolierkörper montiert werden.
- Für die Beschreibung der Montage der Gerätesteckverbinder und der Anordnung der Kontakte s. Kapitel: Technische Beschreibung.
- Für weiteres Zubehör siehe Kapitel: Zubehör.
- Alle Steckverbinder werden mit Kontakten geliefert.









## Numerischer Index – Steckverbinder mit demontierbaren Kontakten

Art.-Nr. Serie	Bezeichnung	Seite
633 107 006	<b>Minex</b> Kabelstecker (Stifte)	82
633 203 006	<b>Minex</b> Gerätestecker (Stifte) rechteckig	82
633 203 306	<b>Serie Leiterplattenstecker</b> Gerätestecker (Stifte)	84
633 203 456	<b>Serie Leiterplattenstecker</b> Gerätestecker (Stifte)	84
633 207 006	<b>Minex</b> Gerätestecker (Stifte) rechteckig	82
633 207 306	<b>Serie Leiterplattenstecker</b> Gerätestecker (Stifte)	84
633 207 456	<b>Serie Leiterplattenstecker</b> Gerätestecker (Stifte)	84
633 253 006	<b>Minex</b> Kupplungsstecker (Stifte)	82
633 257 006	<b>Minex</b> Kupplungsstecker (Stifte)	82
633 303 006	<b>Minex</b> Kabelstecker (Buchse)	82
633 307 006	<b>Minex</b> Kabelstecker (Buchse)	82
633 353 006	<b>Minex</b> Kupplungsstecker (Buchse)	82
633 357 006	<b>Minex</b> Kupplungsstecker (Buchse)	82
633 603 006	<b>Industrie</b> Kupplungsstecker (Stifte)	62
633 603 256	<b>Industrie Power</b> Kupplungsstecker (Stifte)	66
633 604 006	<b>Industrie</b> Kupplungsstecker (Stifte)	62
633 604 256	<b>Industrie Power</b> Kupplungsstecker (Stifte)	66
633 607 006	<b>Industrie</b> Kupplungsstecker (Stifte)	62
633 607 256	<b>Industrie Power</b> Kupplungsstecker (Stifte)	66
633 612 006	<b>Industrie</b> Kupplungsstecker (Stifte)	62
633 612 256	<b>Industrie Power</b> Kupplungsstecker (Stifte)	66
633 619 006	<b>Industrie</b> Kupplungsstecker (Stifte)	62
633 627 006	<b>Industrie</b> Kupplungsstecker (Stifte)	62
633 703 006	<b>Industrie</b> Kupplungsstecker (Buchse)	62
633 703 256	<b>Industrie Power</b> Kabelstecker (Stifte)	66
633 704 006	<b>Industrie</b> Kupplungsstecker (Buchse)	62
633 704 256	<b>Industrie Power</b> Kabelstecker (Stifte)	66
633 707 006	<b>Industrie</b> Kupplungsstecker (Buchse)	62
633 707 256	<b>Industrie Power</b> Kupplungsstecker (Buchse)	66
633 712 006	<b>Industrie</b> Kupplungsstecker (Buchse)	62
633 712 256	<b>Industrie Power</b> Kupplungsstecker (Buchse)	66
633 719 006	<b>Industrie</b> Kupplungsstecker (Buchse)	62
633 727 006	<b>Industrie</b> Kupplungsstecker (Buchse)	62
633 803 006	<b>Industrie</b> Kupplungsstecker (Stifte)	62
633 804 006	<b>Industrie</b> Kupplungsstecker (Stifte)	62
633 807 006	<b>Industrie</b> Kupplungsstecker (Stifte)	62
633 812 006	<b>Industrie</b> Kupplungsstecker (Stifte)	62
633 903 006	<b>Industrie</b> Kupplungsstecker (Buchse)	62
633 904 006	<b>Industrie</b> Kupplungsstecker (Buchse)	62
633 907 006	<b>Industrie</b> Kupplungsstecker (Buchse)	62
633 912 006	<b>Industrie</b> Kupplungsstecker (Buchse)	62
637 012 006	<b>Marine</b> Gerätestecker (Stifte) rechteckig	72
637 012 506	<b>Robotik</b> Gerätestecker (Stifte) rechteckig	78
637 017 506	<b>Robotik 17-Kontakt Mix</b> Gerätestecker (Stifte) rechteckig	80
637 019 006	<b>Marine</b> Gerätestecker (Stifte) rechteckig	72
637 019 506	<b>Robotik</b> Gerätestecker (Stifte) rechteckig	78
637 027 006	<b>Marine</b> Gerätestecker (Stifte) rechteckig	72
637 027 506	<b>Robotik</b> Gerätestecker (Stifte) rechteckig	78
637 037 006	<b>Marine</b> Gerätestecker (Stifte) rechteckig	72
637 037 506	<b>Robotik</b> Gerätestecker (Stifte) rechteckig	78
637 112 006	<b>Marine</b> Gerätestecker (Buchse) rechteckig	72
637 112 506	<b>Robotik</b> Gerätestecker (Buchse) rechteckig	78
637 117 506	<b>Robotik 17-Kontakt Mix</b> Gerätestecker (Buchse) rechteckig	80
637 119 006	<b>Marine</b> Gerätestecker (Buchse) rechteckig	72
637 119 506	<b>Robotik</b> Gerätestecker (Buchse) rechteckig	78
637 127 006	<b>Marine</b> Gerätestecker (Buchse) rechteckig	72
637 127 506	<b>Robotik</b> Gerätestecker (Buchse) rechteckig	78
637 137 006	<b>Marine</b> Gerätestecker (Buchse) rechteckig	72
637 137 506	<b>Robotik</b> Gerätestecker (Buchse) rechteckig	78
637 203 006	<b>Marine</b> Gerätestecker (Stifte) rechteckig	72
637 203 606	<b>Marine</b> Gerätestecker (Stifte) rund	72
637 204 006	<b>Marine</b> Gerätestecker (Stifte) rechteckig	72
637 204 606	<b>Marine</b> Gerätestecker (Stifte) rund	72
637 207 006	<b>Marine</b> Gerätestecker (Stifte) rechteckig	72
637 207 606	<b>Marine</b> Gerätestecker (Stifte) rund	72
637 212 006	<b>Marine</b> Gerätestecker (Stifte) rechteckig	72
637 212 606	<b>Marine</b> Gerätestecker (Stifte) rund	72
637 303 006	<b>Marine</b> Gerätestecker (Buchse) rechteckig	72

Art.-Nr. Serie	Bezeichnung	Seite
637 303 606	<b>Marine</b> Gerätestecker (Buchse) rund	72
637 304 006	<b>Marine</b> Gerätestecker (Buchse) rechteckig	72
637 304 606	<b>Marine</b> Gerätestecker (Buchse) rund	72
637 307 006	<b>Marine</b> Gerätestecker (Buchse) rechteckig	72
637 307 606	<b>Marine</b> Gerätestecker (Buchse) rund	72
637 312 006	<b>Marine</b> Gerätestecker (Buchse) rechteckig	72
637 312 606	<b>Marine</b> Gerätestecker (Buchse) rund	72
637 403 006	<b>Marine</b> Gerätestecker (Stifte) rechteckig	72
637 404 006	<b>Marine</b> Gerätestecker (Stifte) rechteckig	72
637 404 506	<b>Robotik</b> Gerätestecker (Stifte) rechteckig	78
637 407 006	<b>Marine</b> Gerätestecker (Stifte) rechteckig	72
637 503 006	<b>Marine</b> Gerätestecker (Buchse) rechteckig	72
637 504 006	<b>Marine</b> Gerätestecker (Buchse) rechteckig	72
637 504 506	<b>Robotik</b> Gerätestecker (Buchse) rechteckig	78
637 507 006	<b>Marine</b> Gerätestecker (Buchse) rechteckig	72
637 612 006	<b>Miniatur Weatherproof</b> Kabelstecker (Buchse)	54
637 612 506	<b>Miniatur Weatherproof mit Erdung</b> Kabelstecker (Buchse)	58
637 619 006	<b>Miniatur Weatherproof</b> Kabelstecker (Buchse)	54
637 619 506	<b>Miniatur Weatherproof mit Erdung</b> Kabelstecker (Buchse)	58
637 627 006	<b>Miniatur Weatherproof</b> Kabelstecker (Buchse)	54
637 627 506	<b>Miniatur Weatherproof mit Erdung</b> Kabelstecker (Buchse)	58
637 637 006	<b>Miniatur Weatherproof</b> Kabelstecker (Buchse)	54
637 637 506	<b>Miniatur Weatherproof mit Erdung</b> Kabelstecker (Buchse)	58
637 655 006	<b>Miniatur Weatherproof</b> Kabelstecker (Buchse)	54
637 655 506	<b>Miniatur Weatherproof mit Erdung</b> Kabelstecker (Buchse)	58
637 662 006	<b>Miniatur Weatherproof</b> Kupplungsstecker (Buchse)	54
637 662 506	<b>Miniatur Weatherproof mit Erdung</b> Kupplungsstecker (Buchse)	58
637 669 006	<b>Miniatur Weatherproof</b> Kupplungsstecker (Buchse)	54
637 669 506	<b>Miniatur Weatherproof mit Erdung</b> Kupplungsstecker (Buchse)	58
637 677 006	<b>Miniatur Weatherproof</b> Kupplungsstecker (Buchse)	54
637 677 506	<b>Miniatur Weatherproof mit Erdung</b> Kupplungsstecker (Buchse)	58
637 687 006	<b>Miniatur Weatherproof</b> Kupplungsstecker (Buchse)	54
637 687 506	<b>Miniatur Weatherproof mit Erdung</b> Kupplungsstecker (Buchse)	58
637 695 006	<b>Miniatur Weatherproof</b> Kupplungsstecker (Buchse)	54
637 695 506	<b>Miniatur Weatherproof mit Erdung</b> Kupplungsstecker (Buchse)	58
637 712 006	<b>Miniatur Weatherproof</b> Kabelstecker (Stifte)	54
637 712 506	<b>Miniatur Weatherproof mit Erdung</b> Kabelstecker (Stifte)	58
637 719 006	<b>Miniatur Weatherproof</b> Kabelstecker (Stifte)	54
637 719 506	<b>Miniatur Weatherproof mit Erdung</b> Kabelstecker (Stifte)	58
637 727 006	<b>Miniatur Weatherproof</b> Kupplungsstecker (Stifte)	54
637 727 506	<b>Miniatur Weatherproof mit Erdung</b> Kupplungsstecker (Stifte)	58
637 737 006	<b>Miniatur Weatherproof</b> Kabelstecker (Stifte)	54
637 737 506	<b>Miniatur Weatherproof mit Erdung</b> Kabelstecker (Stifte)	58
637 755 006	<b>Miniatur Weatherproof</b> Kabelstecker (Stifte)	54
637 755 506	<b>Miniatur Weatherproof mit Erdung</b> Kabelstecker (Stifte)	58
637 762 006	<b>Miniatur Weatherproof</b> Kupplungsstecker (Stifte)	54
637 762 506	<b>Miniatur Weatherproof mit Erdung</b> Kupplungsstecker (Stifte)	58
637 769 006	<b>Miniatur Weatherproof</b> Kupplungsstecker (Stifte)	54
637 769 506	<b>Miniatur Weatherproof mit Erdung</b> Kupplungsstecker (Stifte)	58
637 777 006	<b>Miniatur Weatherproof</b> Kupplungsstecker (Stifte)	54
637 777 506	<b>Miniatur Weatherproof mit Erdung</b> Kupplungsstecker (Stifte)	58
637 787 006	<b>Miniatur Weatherproof</b> Kupplungsstecker (Stifte)	54
637 787 506	<b>Miniatur Weatherproof mit Erdung</b> Kupplungsstecker (Stifte)	58
637 795 006	<b>Miniatur Weatherproof</b> Kupplungsstecker (Stifte)	54
637 795 506	<b>Miniatur Weatherproof mit Erdung</b> Kupplungsstecker (Stifte)	58
638 012 006	<b>Marine</b> Kabelstecker (Buchse)	72
638 017 566	<b>Robotik 17-Kontakt Mix</b> Kabelstecker (Buchse)	80
638 019 006	<b>Marine</b> Kabelstecker (Buchse)	72
638 027 006	<b>Marine</b> Kabelstecker (Buchse)	72
638 037 006	<b>Marine</b> Kabelstecker (Buchse)	72
638 072 006	<b>Robotik</b> Kabelstecker (Buchse)	78
638 079 506	<b>Robotik</b> Kabelstecker (Buchse)	78
638 087 506	<b>Robotik</b> Kabelstecker (Buchse)	78
638 097 506	<b>Robotik</b> Kabelstecker (Buchse)	78
638 112 006	<b>Marine</b> Kabelstecker (Stifte)	72
638 117 566	<b>Robotik 17-Kontakt Mix</b> Kabelstecker (Stifte)	80
638 119 006	<b>Marine</b> Kabelstecker (Stifte)	72
638 127 006	<b>Marine</b> Kabelstecker (Stifte)	72





Art.-Nr. Serie	Bezeichnung	Seite
801 245 006 ..Power	Gerätestecker (Buchse) rund	92
802 103 006 ..Power	Kabelstecker (Stifte)	92
802 201 356 ..Power	Kabelstecker (Stifte)	88
802 203 006 ..Power	Kabelstecker (Stifte)	92
803 103 006 ..Power	Kupplungsstecker (Stifte)	92
803 203 006 ..Power	Kupplungsstecker (Buchse)	92
832 103 356 ..Power	Kabelstecker (Stifte)	90
832 105 006 ..Power	Kabelstecker (Stifte)	92
832 203 356 ..Power	Kabelstecker (Buchse)	90
832 205 006 ..Power	Kabelstecker (Stifte)	92
833 105 006 ..Power	Kupplungsstecker (Buchse)	92
833 205 006 ..Power	Kupplungsstecker (Stifte)	92

Art.-Nr. Serie	Bezeichnung	Seite
841 245 006 ..Power	Gerätestecker (Buchse) rund	94
842 103 006 ..Power	Kabelstecker (Stifte)	94
842 203 006 ..Power	Kabelstecker (Buchse)	94
843 203 006 ..Power	Kupplungsstecker (Buchse)	94
895 111 006 ..Power	Kupplungsstecker (Stifte)	86
895 121 006 ..Power	Kupplungsstecker (Buchse)	86
895 211 006 ..Power	Kabelstecker (Stifte)	86
895 221 006 ..Power	Kabelstecker (Buchse)	86
895 311 206 ..Power	Gerätestecker (Stifte) rund	86
895 321 206 ..Power	Gerätestecker (Buchse) rund	86

## Zubehör

Kabelklemmen / Schutzkappen / Dichtungen / Gehäuse für Gerätesteckverbinder / Befestigungsmaterial / Erdungs-Set / Verbindungen / Ersatzteile / Compound / Manschetten / Anschweißstutzen / Gewinde-Adapter / Verschluss- und Abdicht-Set / Kabelverschraubungen / Überwurfmutter / Kontakte



### Kabelklemmen



#### Kabelklemmen

Kabelklemmen halten die Kabel in der gewünschten Position und verhindern ein Ausziehen der Kabel-Kontakt-Verbindung.

### Schutzkappen

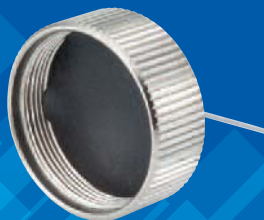

#### Schutzkappen für Gerätesteckverbinder Schutzkappen für Kabelsteckverbinder Schutzkappen für Kupplungssteckverbinder

Schutzkappen verhindern das Eindringen von Fremdkörpern in die Steckverbindung im ungesteckten Zustand.

### Dichtungen



#### Dichtung unter Gerätestecker Kabelsteckverbinderdichtung

Dichtungen sind wesentliche Bestandteile zur Verbesserung der Dichtigkeit der Steckverbinder.

### Gehäuse für Gerätesteckverbinder



#### Gehäuse für Gerätesteckverbinder Gewindeadapter

Das Gehäuse bietet mechanischen Schutz für die Rückseite des Verbinders und erhöht gleichermaßen die Dichtigkeit. Einige Gehäuse bieten auch eine 360-Grad Schirmanbindung.

### Befestigungsmaterial



#### Schrauben und Muttern

Zubehör zur Befestigung des Gerätesteckverbinders an einer Wand oder an einer Baugruppe.

### Erdungs-Set



#### Erdungs-Set für Gehäuse

Passend für Gehäuse der Serien Rapid, Miniatur, Industrie und Robotik.

### Ersatzteile



#### Ersatzteile für Rundsteckverbinder

### Verbindungen



#### Verbindungen für abisolierte flexible Schläuche Verbindungen für ummantelte flexible Schläuche

Verbindungen zum Befestigen von Standardschläuchen (NF C68 100 und NF C68 161) am Gehäuseausgang.

### Manschetten



#### Manschetten

Passend für Rechteck-Gehäuse der Serien Standard, Rapid, Miniatur, Industrie und Robotik.



## Anschweißstutzen



Anschweißstutzen zum Löten  
Pg und ISO Gewinde  
Anschweißstutzen zum Crimpen  
Anschweißstutzen für Schutzrohre

## Gewinde-Adapter



Gewinde-Adapter für Steckverbinder

Passend für Gerätesteckverbinder der Serie Standard, Rapid und Weatherproof.

## Verschluss- und Abdicht-Set



Verschluss- und Abdicht-Set

Zum Verschließen von Öffnungen der Gehäusestecker aus den Serien Standard, Rapid, Weatherproof, Miniatur, Industrie, Marine, Neptunox und Robotik.

## Compound



Compound

Selbsthärtendes Silikon-Elastomer zum Abdichten der Steckverbinder aller Serien.

## Kabelverschraubungen



Lange Kabelverschraubung  
Kurze Kabelverschraubung

Kabelverschraubungen verhindern das Ausziehen der Kabel-Kontakt-Verbindung und verbessern die Dichtigkeit des Steckverbinders.

## Überwurfmuttern



Überwurfmutter

Verhindert das Ausziehen der Kabel-Kontakt-Verbindung und verbessert die Dichtigkeit des Steckverbinders.

## Kontakte



Austausch-Kontakte

Austauschkontakte für alle Serien der Steckverbinder mit demontierbaren Kontakten.

### Kabelklemmen der Serien Standard, Rapid, Miniatur, Industrie und Industrie Power

Um den Halt des Kabels zu gewährleisten, müssen die **Kabel- und Kupplungssteckverbinder** in Abhängigkeit vom Kabeldurchmesser mit Verbindungszubehör ausgestattet werden. Die Kabelklemmen stellen den Halt des Kabels sicher und verhindern somit einen Auszug. Sie bestehen aus einem Körper aus Messing oder einer Leichtmetalllegierung sowie zwei Flanschen, die mit zwei Schrauben zusammengefügt werden, welche ggf. mit Unterlegscheiben gesichert werden. Diese Teile werden mit einer Nickel- oder

CVO-Beschichtung geschützt. Die Kabelklemmen werden zwischen den beiden Gehäuseschalen des Kabel- oder Kupplungssteckverbinders bzw. des Gehäuses des Gerätesteckverbinders bei rechteckigen Steckverbindern oder hinter dem Körper des Kabel- oder Kupplungssteckverbinders bei Rundsteckverbindern verschraubt.

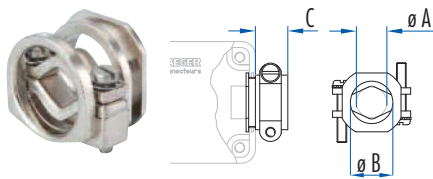

**Typ 1**

Gehäuse	Art.-Nr.	Typ 1 – Maße in mm		
		ø A min.	ø B max.	C
1	532 900 006	3	9	8,5
1	532 894 006	7,5	9	11,5
2	532 960 006	7	13	10,2
3-4	532 940 006	12	18	13
5	630 171 006	15	23	14,7

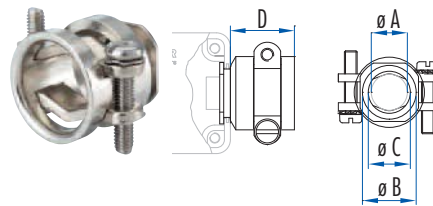

**Typ 2**

Gehäuse	Art.-Nr.	Typ 2 – Maße in mm			
		ø A min.	ø B max.	ø C max.	D
1	532 328 006	8,2	13	9	17,1
2	532 329 006	11,8	18	13	20,1
3-4	532 350 006	14,8	23	18	24

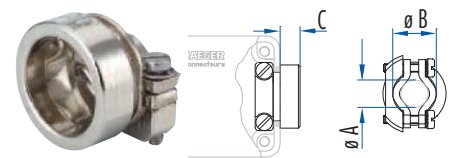

**Typ 3**

Gehäuse	Art.-Nr.	Typ 3 – Maße in mm		
		ø A min.	ø B max.	C
1	630 135 006	3	9	5
2	630 138 006	7	13	6
3-4	630 155 006	10	18	7
5	630 175 006	10	23	10

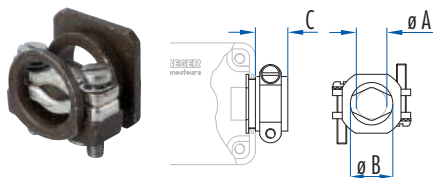

**Typ 1 Power**

Gehäuse	Art.-Nr.	Typ 1 – Maße in mm		
		ø A min.	ø B max.	C
1	532 900 256	3	9	12,3
2	532 960 256	7	13	13

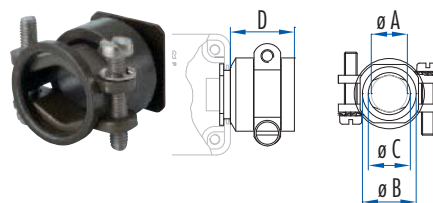

**Typ 2 Power**

Gehäuse	Art.-Nr.	Typ 2 – Maße in mm			
		ø A min.	ø B max.	ø C max.	D
1	532 328 256	8,2	13	9	17,1
2	532 329 256	11,8	18	13	20,1

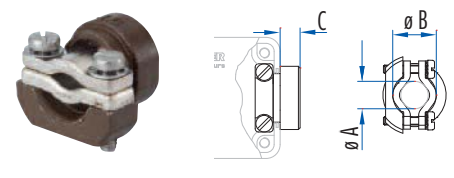

**Typ 3 Power**

Gehäuse	Art.-Nr.	Typ 3 – Maße in mm		
		ø A min.	ø B max.	C
1	630 135 256	3	9	5
2	630 138 256	7	13	6

\* ohne RoHS

\* ohne RoHS

\* ohne RoHS

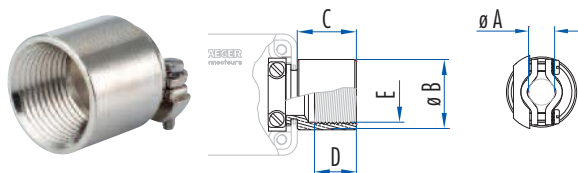

**PG-Anschweißstutzen mit Kabelklemmen**

Gehäuse	Art.-Nr.	Maße in mm					
		ø A max.	ø A min.	ø B	C	D	E (Pg)
1	536 821 006	9	3	18	18,5	13	9
1	536 822 006	13	7	22	18,5	13	11
3-4	536 823 006	18	10	26	22	17	16

RoHS

### Kabelklemmen der Serien Weatherproof, Weatherproof Power, Weatherproof PG, Miniatur Weatherproof und Industrie Weatherproof

Um den Halt des Kabels zu gewährleisten, müssen die **Kabel- und Kupplungssteckverbinder** in Abhängigkeit vom Kabeldurchmesser mit Verbindungszubehör ausgestattet werden. Die Kabelklemmen stellen den Halt des Kabels sicher und verhindern somit einen Auszug. Sie bestehen aus einem Körper aus Messing oder einer Leichtmetalllegierung sowie zwei Flanschen, die mit zwei Schrauben zusammengefügt

und mit Unterlegscheiben gesichert werden. Diese Teile werden mit einer Nickel- oder CVO-Beschichtung geschützt. Die Kabelklemmen werden hinter dem Körper des Kabel- oder Kupplungssteckverbinders verschraubt.

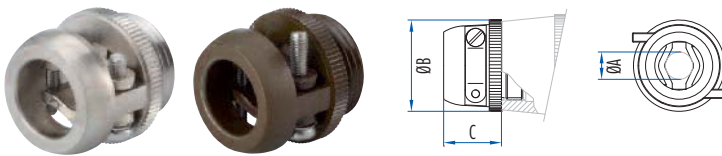

#### Kabelklemmen für Weatherproof Serien

Gehäuse	Vernickelt	Art.-Nr. CVO*	Kapazität der Kabelklemme		Maße in mm		
			ø A min.	ø A max.	ø B	C	Pg
1	633 421 006	633 421 256	7,5	12	23	16	11
2	633 422 006	633 422 256	10	17	30	19	16
3	633 423 006	633 423 256	15,5	23	39	28	21
4		633 424 256	15,8	24	48	28	29
5		633 425 256	19	32	56	34	36

\* ohne RoHS

RoHS

### Kabelverschraubung der Serie Neptunox

Um den Halt des Kabels zu gewährleisten, müssen die **Kabel- und Kupplungssteckverbinder** in Abhängigkeit vom Kabeldurchmesser mit Verbindungszubehör ausgestattet werden. Die Kabelklemmen stellen den Halt des Kabels sicher und verhindern somit einen Auszug. Sie bestehen aus einem Körper aus Messing oder einer Leichtmetalllegierung sowie zwei Flanschen, die mit zwei Schrauben zusammengefügt

und mit Unterlegscheiben gesichert werden. Diese Teile werden mit einer Nickel- oder CVO-Beschichtung geschützt. Die Kabelklemmen werden hinter dem Körper des Kabel- oder Kupplungssteckverbinders verschraubt.

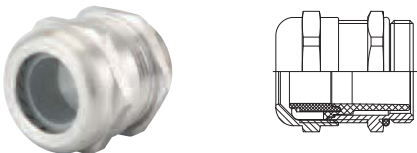

Gehäuse	Art.-Nr.	Kapazität der Kabelklemme		Art.-Nr.	Kapazität der Kabelklemme	
		ø min.	ø max.		ø min.	ø max.
00	680 001 216	2	5	680 001 176	3	6,5
0	680 001 186	3	7	680 001 196	5	10
1	680 001 116	7	12	680 001 126	10	14
2	680 001 136	9	16	680 001 156	13	18

RoHS

### Kabelklemmen der Serie Miniatur Push-Pull

Um die Dichtigkeit und den Halt des Kabels zu gewährleisten, müssen die **Kabel- und Kupplungssteckverbinder** in Abhängigkeit vom Kabeldurchmesser mit Verbindungszubehör ausgestattet werden. Die Kabelklemmen stellen den Halt des Kabels sicher und verhindern somit einen Auszug. Sie bestehen aus einem Körper aus Messing oder einer Leichtmetalllegierung sowie zwei Flanschen, die mit zwei

Schrauben zusammengefügt werden, welche ggf. mit Unterlegscheiben gesichert werden. Diese Teile werden mit einer Nickel-Beschichtung geschützt oder schwarz eloxiert. Die Kabelklemmen werden hinter dem Körper des Kabel- oder Kupplungssteckverbinders verschraubt.

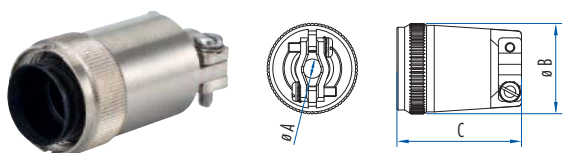

**Kabelklemme für Atto Miniatur Push-Pull**

Gehäuse	Art.-Nr.	Maße mm			
		$\varnothing A$ min.	$\varnothing A$ max.	$\varnothing B$	C
00	769 607 006	3,5	6	14,5	25
0	769 619 006	6	9	17,5	31,5
1	769 627 006	7	10	23,5	32,4
1	769 628 006	5	8,5	23,5	32,4

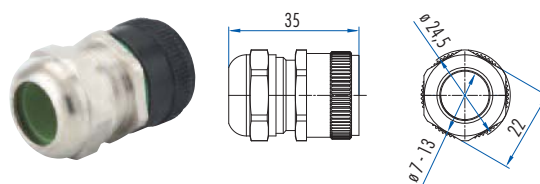

**Kabelklemme für Atto Miniatur Push-Pull**

Gehäuse	Art.-Nr.
1	769 627 256

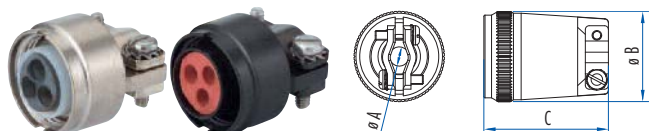

**Kabelklemme für Natto Miniatur Push-Pull**

Gehäuse	Kontakte	Art.-Nr. Standard	Art.-Nr. Kabelklemme PE	Maße in mm			
				$\varnothing A$ min.	$\varnothing A$ max.	$\varnothing B$	C
00	3	530 331 006	530 692 006	4,5	6	14	15
00	4	530 841 006	530 844 006	4,5	6	14	15
0	7	530 371 006	530 693 006	5	8,5	18	16

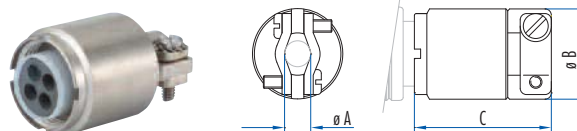

**Kabelklemme für Natto Miniatur Push-Pull**

Gehäuse	Kontakte	Art.-Nr. Verlängerte Kabelklemme	Maße in mm			
			$\varnothing A$ min.	$\varnothing A$ max.	$\varnothing B$	C
00	3	530 337 006	4,5	6	14	22
00	4	530 847 006	4,5	6	14	22
0	7	530 377 006	5	8,5	18	23

### Kabelklemmen der Serie Robotik

Um den Halt des Kabels zu gewährleisten, müssen die **Kabel- und Kupplungssteckverbinder** in Abhängigkeit vom Kabeldurchmesser mit Verbindungszubehör ausgestattet werden. Die Kabelklemmen stellen den Halt des Kabels sicher und verhindern somit einen Auszug. Sie bestehen aus einem Körper aus Messing oder einer Leichtmetalllegierung sowie zwei Flanschen, die mit zwei Schrauben zusammengefügt werden, welche ggf. mit Unterlegscheiben gesichert werden. Diese Teile werden mit einer Nickel-Beschichtung geschützt. Die Kabelklemmen werden zwischen den beiden Gehäuseschalen des Kabel- oder Kupplungssteckverbinders bzw. des Gehäuses des Gerätesteckverbinders verschraubt.

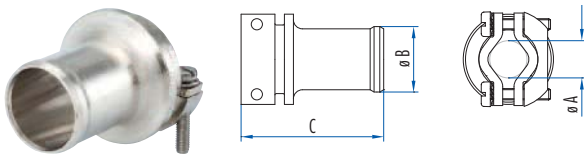

Gehäuse	Art.-Nr.	Maße in mm			
		Ø A min.	Ø A max.	Ø B	C
1	530 110 006	2,3	8	11	26,5
1	530 115 006	7	11,5	14,5	31,6
2	530 145 006	10	15,4	18,5	36,7

Beim Einsatz diese Kabelklemme bei anderen Serien ist folgendes zu beachten:

Gehäuse Serie Robotik:	=	Gehäuse andere Serien:
1	=	2
2	=	2

RoHS

### Kabelklemmen der Serie Power

Um den Halt des Kabels zu gewährleisten, müssen die **Kabel- und Kupplungssteckverbinder** in Abhängigkeit vom Kabeldurchmesser mit Verbindungszubehör ausgestattet werden. Die Kabelklemmen stellen den Halt des Kabels sicher und verhindern somit einen Auszug. Sie bestehen aus einem Körper aus Messing oder einer Leichtmetalllegierung sowie zwei Flanschen, die mit zwei Schrauben zusammengefügt werden, welche ggf. mit Unterlegscheiben gesichert werden. Diese Teile werden mit einer

Nickel-Beschichtung geschützt oder schwarz eloxiert. Die Kabelklemmen werden zwischen den beiden Gehäuseschalen des Kabel- oder Kupplungssteckverbinders bzw. des Gehäuses des Gerätesteckverbinders bei rechteckigen Steckverbindern, oder hinter dem Körper des Kabel- oder Kupplungssteckverbinders bei Rundsteckverbindern verschraubt.

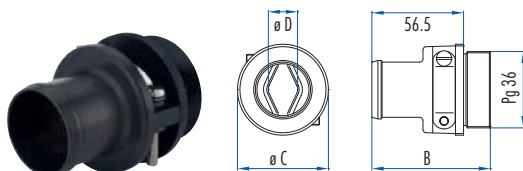

#### Kabelklemme für runde Gehäuse

Gehäuse	Art.-Nr.	Maße in mm			
		B	Ø C	Ø D min	Ø D max
5	809 605 006	73	56	20	32
5	803 625 006	73	56	20	25

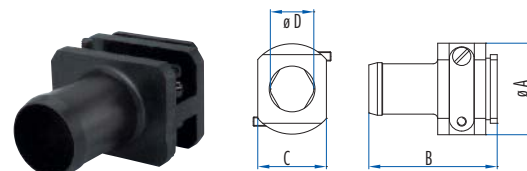

#### Kabelklemme für rechteckige Gehäuse

Gehäuse	Art.-Nr.	Maße in mm				
		Ø A	B	Ø C	Ø D min.	Ø D max.
5	839 603 006	40	56	30	15	20
5	839 604 006	40	56	30	15	23
5	839 605 006	40	56	30	17	28

RoHS

### Schutzkappen der Serien Standard, Rapid, Weatherproof, Hermetik

Die Schutzkappen verhindern das Eindringen von Fremdkörpern und gewährleisten bei der Serie Weatherproof die Dichtigkeit an den Kontakten, wenn Kabel-, Kupplungs- oder Gerätesteckverbinder getrennt sind.



**Schutzkappe aus Metall** – für Gerätesteckverbinder mit Außengewinde

Gehäuse	Serie Standard	Serie Rapid	Serie Weatherproof	Serie Weatherproof Power PG*	Serie Weatherproof PG	Serie Hermetik
1	536 910 006	536 910 006	536 910 006	536 910 256	536 910 006	536 910 006
2	536 911 006	536 911 006	536 911 006	536 911 256	536 911 006	536 911 006
3	536 912 006	536 846 006	536 912 006	536 912 256	536 912 006	536 912 006
4	536 913 006		536 913 006	536 913 256		536 913 006
5	536 914 006		536 914 006	539 914 256		536 914 006

\* ohne RoHS

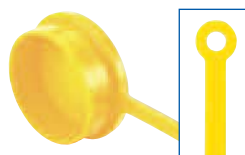

**Schutzkappe aus Kunststoff** – für Gerätesteckverbinder

Gehäuse	Serie Standard	Serie Rapid	Serie Weatherproof	Serie Weatherproof PE	Serie Weatherproof PG	Serie Hermetik
1	536 847 006	536 847 006	536 847 006		536 847 006	536 847 006
2	536 848 006	536 848 006	536 848 006		536 848 006	536 848 006

Gewährleistet keine Dichtigkeit

RoHS

### Schutzkappen der Serien Standard, Rapid, Weatherproof, Hermetik

Die Schutzkappen verhindern das Eindringen von Fremdkörpern und gewährleisten bei der Serie Weatherproof die Dichtigkeit an den Kontakten, wenn Kabel-, Kupplungs- oder Gerätesteckverbinder getrennt sind.



Serie Standard – Rapid

Serie Weatherproof, Power, PG

**Schutzkappen aus Metall** – für Kabelsteckverbinder Buchsenseite mit Innengewinde

Gehäuse	Serie Standard	Serie Rapid	Serie Weatherproof	Serie Water-proof Power*	Serie Weatherproof PG
1	532 260 006	532 260 006	532 270 006	532 270 256	532 270 006
2	532 278 006	532 278 006	532 271 006	532 271 256	532 271 006
3	532 262 006	532 218 006	532 262 206	532 262 256	532 262 206
4	532 268 006		532 268 206	532 268 256	532 268 206
5	532 269 006		532 269 206	532 269 256	532 269 206

\* ohne RoHS



Serie Standard – Rapid

Serie Weatherproof, Power, PG

**Schutzkappen aus Metall** – für Kabelsteckverbinder Stiftseite mit Innengewinde

Gehäuse	Serie Standard	Serie Rapid	Serie Weatherproof	Serie Water-proof PE*	Serie Weatherproof PG
1	532 265 006	532 265 006	532 280 006	532 280 256	532 280 006
2	532 279 006	532 279 006	532 281 006	532 281 256	532 281 006
3	532 262 006	532 218 006	532 262 206	532 262 256	532 262 206
4	532 268 006		532 268 206	532 268 256	532 268 206
5	532 269 006		532 269 206	532 269 256	532 269 206

\* ohne RoHS

RoHS

### Schutzkappen der Serien Standard, Rapid, Weatherproof

Die Schutzkappen verhindern das Eindringen von Fremdkörpern und gewährleisten bei der Serie Weatherproof die Dichtigkeit an den Kontakten, wenn Kabel-, Kupplungs- oder Gerätesteckverbinder getrennt sind.

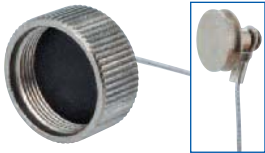

**Schutzkappe aus Metall** – für Kupplungssteckverbinder mit Außengewinde

Gehäuse	Serie
1	Standard – Rapid 536 910 606

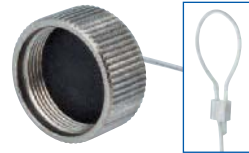

**Schutzkappe aus Metall** – für Kupplungssteckverbinder mit Außengewinde

Gehäuse	Serie
1	Weatherproof – Weatherproof PG 536 910 756

RoHS

### Schutzkappen der Serien Miniatur, Industrie, Miniatur Weatherproof, Industrie Weatherproof und Industrie Power

Die Schutzkappen verhindern das Eindringen von Fremdkörpern und gewährleisten bei der Serie Weatherproof die Dichtigkeit an den Kontakten, wenn Kabel-, Kupplungs- oder Gerätesteckverbinder getrennt sind.

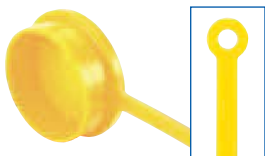

**Schutzkappen aus Kunststoff** – für Gerätesteckverbinder

Serien: Miniatur, Miniatur Weatherproof, Industrie, Industrie Weatherproof

Gehäuse	Art.-Nr.
1	536 847 006
2	536 848 006
3	



**Schutzkappen aus Metall** – für Gerätesteckverbinder

Serien: Miniatur, Miniatur Weatherproof, Industrie, Industrie Weatherproof

Gehäuse	Art.-Nr.
1	630 720 006
2	536 845 006
3	536 846 006

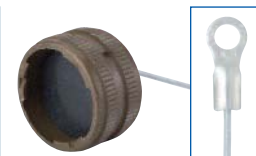

**Schutzkappen aus Metall CVO** – für Gerätesteckverbinder

Serie: Industrie Power\*

Gehäuse	Art.-Nr.
1	630 720 256
2	536 845 256
3	536 846 256

\* ohne RoHS

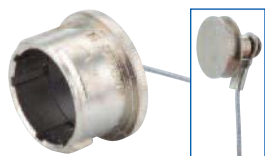

**Schutzkappen aus vernickeltem Metall** – für Kabelsteckverbinder

Serien: Miniatur, Industrie

Gehäuse	Art.-Nr.	Art.-Nr.
	Codierung A	Codierung B
1	632 720 006	632 720 036
2	532 214 006	532 214 036
3	532 218 006	532 218 036

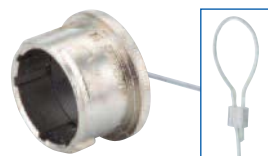

**Schutzkappen aus vernickeltem Metall** – für Kabelsteckverbinder

Serien: Miniatur Weatherproof, Industrie Weatherproof

Gehäuse	Art.-Nr.	Art.-Nr.
	Codierung A	Codierung B
1	632 725 006	632 725 036
2	632 726 006	
3	632 728 006	

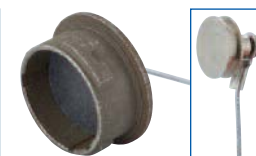

**Schutzkappen aus Metall CVO** – für Kabelsteckverbinder

Serie: Industrie Power\*

Gehäuse	Art.-Nr.
1	632 720 256

\* ohne RoHS

RoHS

### Schutzkappen der Serien Miniatur, Industrie, Miniatur Weatherproof und Industrie Weatherproof

Die Schutzkappen verhindern das Eindringen von Fremdkörpern und gewährleisten bei der Serie Weatherproof die Dichtigkeit an den Kontakten, wenn Kabel-, Kupplungs- oder Gerätesteckverbinder getrennt sind.

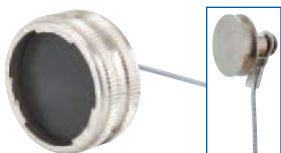

**Schutzkappe aus Metall** – für Kupplungssteckverbinder

Serien: Miniatur, Industrie

Gehäuse	Art.-Nr.
1	533 620 006
2	533 660 006

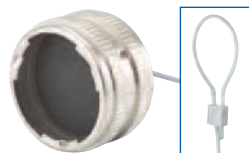

**Schutzkappe aus Metall** – für Kupplungssteckverbinder

Serien: Miniatur Weatherproof, Industrie Weatherproof

Gehäuse	Art.-Nr.
1	632 771 006
2	632 772 006
3	632 773 006

RoHS

### Schutzkappen der Serien Atto und Natto Miniatur Push-Pull

Die Schutzkappen verhindern das Eindringen von Fremdkörpern und gewährleisten bei der Serie Weatherproof die Dichtigkeit an den Kontakten, wenn Kabel-, Kupplungs- oder Gerätesteckverbinder getrennt sind.

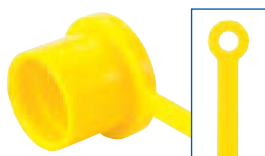

**Schutzkappen aus Kunststoff** – für Gerätesteckverbinder

Gehäuse	Art.-Nr.
00	533 329 006
0	533 369 006

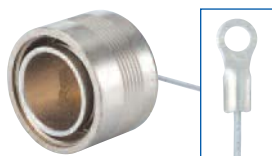

**Schutzkappen aus vernickeltem Metall**  
für für Gerätesteckverbinder

Gehäuse	Art.-Nr.
00	533 610 006
0	533 650 006
1	761 907 006



**Schutzkappen aus Metall oder schwarz eloxiert** –  
für Gerätesteckverbinder

Gehäuse	Art.-Nr.
00	533 610 106
0	533 650 106
1	761 907 106

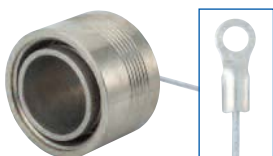

**Schutzkappen** – für Gerätesteckverbinder  
ARCAP (rostfrei)

Gehäuse	Art.-Nr.
1	761 907 756

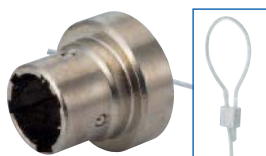

**Schutzkappen aus vernickeltem Metall**  
für Kabelsteckverbinder

Gehäuse	Art.-Nr.
00	536 620 006
0	536 660 006
1	536 610 006



**Schutzkappen aus Metall oder schwarz eloxiert**  
für Kabelsteckverbinder

Gehäuse	Art.-Nr.
00	536 620 106
0	536 660 106
1	536 610 106

RoHS



### Schutzkappen der Serien Marine und Robotik

Die Schutzkappen verhindern das Eindringen von Fremdkörpern und gewährleisten bei der Serie Marine die Dichtigkeit an den Kontakten, wenn Kabel-, Kupplungs- oder Gerätesteckverbinder getrennt sind.

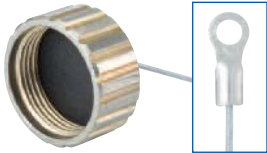

**Schutzkappen aus Metall** – für Gerätesteckver. mit Außengewinde  
ARCAP (rostfrei)

Gehäuse	Art.-Nr.
1	637 820 006
2	637 825 006

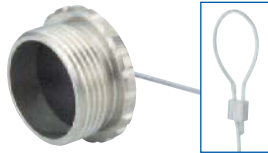

**Schutzkappen aus Metall** – für Kabelsteckver. mit Außengewinde  
ARCAP (rostfrei)

Gehäuse	Art.-Nr.
1	638 820 006
2	638 825 006

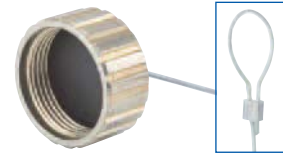

**Schutzkappen aus Metall** – für Kupplungssteckver. mit Außengewinde  
ARCAP (rostfrei)

Gehäuse	Art.-Nr.
1	637 820 436
2	637 825 436

RoHS

### Schutzkappen der Serie Neptunox

Die Schutzkappen verhindern das Eindringen von Fremdkörpern und gewährleisten die Dichtigkeit an den Kontakten, wenn Kabel-, Kupplungs- oder Gerätesteckverbinder getrennt sind.

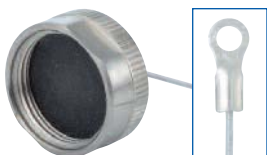

**Schutzkappen aus Metall** – für Gerätesteckver. mit Außengewinde  
INOX 303

Gehäuse	Art.-Nr.
00	680 007 006
0	680 007 906
1	680 001 006
2	680 002 006

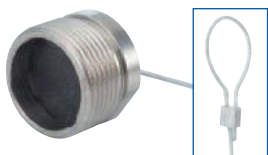

**Schutzkappen aus Metall** – für Kabelsteckver. mit Innengewinde  
INOX 303

Gehäuse	Art.-Nr.
00	680 008 006
0	680 008 906
1	680 003 006
2	680 004 006

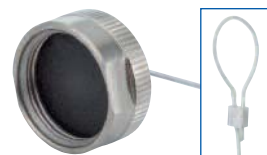

**Schutzkappen aus Metall** – für Kupplungssteckver. mit Außengewinde  
INOX 303

Gehäuse	Art.-Nr.
00	680 009 006
0	680 009 006
1	680 005 006
2	680 006 006

RoHS

### Schutzkappen der Serie Minex

Die Schutzkappen verhindern das Eindringen von Fremdkörpern und gewährleisten die Dichtigkeit an den Kontakten, wenn Kabel-, Kupplungs- oder Gerätesteckverbinder getrennt sind.

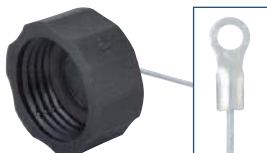

**Schutzkappen aus Kunststoff** – für Gerätesteckverbinder mit Außengewinde

Anzahl der Kontakte	Art.-Nr.
3	633 043 006
7	633 047 006



**Schutzkappen aus Kunststoff** – für Kabelsteckverbinder mit Innengewinde

Anzahl der Kontakte	Art.-Nr.
3	633 343 006
7	633 347 006

RoHS

### Schutzkappen der Serie Power

Die Schutzkappen verhindern das Eindringen von Fremdkörpern und gewährleisten die Dichtigkeit an den Kontakten, wenn Kabel-, Kupplungs- oder Gerätesteckverbinder getrennt sind.



**Schutzkappe aus Metall** – für Gerätesteckverbinder

Gehäuse	Art.-Nr.
5	809 306 006



**Schutzkappe aus Metall** – für Kabelsteckverbinder mit Innengewinde

Gehäuse	Art.-Nr.
5	809 406 006

RoHS

### Dichtungen unter Gerüstestecker der Serien Standard, Rapid, Weatherproof, Miniatur, Industrie, Marine, Neptunox, Robotik

Die Dichtungen werden verwendet, um die folgende Schutzart zu erreichen: IP 54/65 gemäß dem dazugehörigen Datenblatt.

Dichtung unter dem rechteckigen  
Gerüstesteckverbinder Gehäuse 1-2-3-5

Dichtung unter dem runden  
Gerüstesteckverbinder Gehäuse 4-5

Dichtung des Kabelsteckers  
– Serie Standard

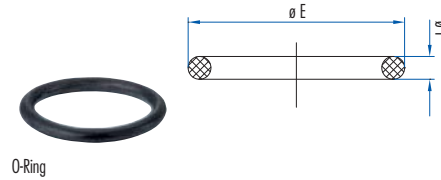
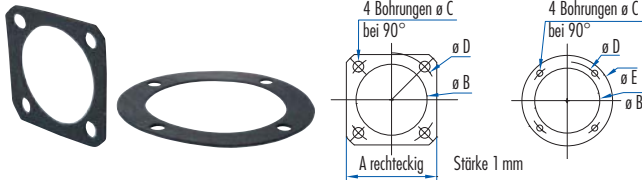

Gehäuse	VPE 10		Maße in mm				
	unter Gerüstesteckverbinder aus Neopren	unter Gerüstesteckverbinder aus Viton für PE	A	Ø B	Ø C	Ø D	Ø E
■ 1	536 945 006	536 945 026	27	21,1	3,2	28	
■ 2	536 946 006	536 946 026	32	27,2	3,5	34	
■ 3	536 947 006		43	39,2	4,2	48	
● 4	536 126 006			45,2	4,2	54	63
● 5	536 136 006			52,2	4,2	62	70
■ 5	536 136 016		55	48	4,2	62	

Gehäuse	VPE 10 für Kabelsteckverbinder		Maße in mm	
			Ø E	Ø F
1	532 510 006		19	2
2	532 511 006		25,5	1,8
3	532 512 006		36,5	2,5
4	532 514 006		41	2
5	532 516 006		46	2

RoHS

### Dichtungen unter Gerüstestecker der Serie Minex

Die Dichtungen werden verwendet, um die folgende Schutzart zu erreichen: IP 54/65 gemäß dem dazugehörigen Datenblatt.



Dichtung unter dem Gerüstesteckverbinder

Anzahl Kontakte	VPE 10 unter Gerüstesteckverbinder aus Neopren
3	633 121 006
7	633 124 006

RoHS

### Dichtungen der Serie Power

Die Dichtungen werden verwendet, um die folgende Schutzart zu erreichen: IP 54/65 gemäß dem dazugehörigen Datenblatt.



Gehäuse	VPE 10 Dichtungen unter Gerüstesteckverbinder aus Neopren	Art.-Nr.
5	Dichtungen unter rundem Gerüstesteckv. (aus Neopren 1 mm)	536 136 006
5	Dichtungen unter rundem Gerüstesteckv. (aus Neopren 1 mm)	536 136 016

RoHS

### Dichtungen unter Gerüstesteckverbinder der Serien Atto und Natto Miniature Push-Pull und Neptunox

Die Dichtungen werden verwendet, um die folgende Schutzart zu erreichen: IP 54/65 gemäß dem dazugehörigen Datenblatt.



Gehäuse	VPE 10 Dichtungen	VPE 10 Dichtungen
	unter Gerüstesteckverbinder aus Neopren	unter Gerüstesteckverbinder aus Viton für PE
00	533 328 006	533 328 016
0	533 368 006	533 368 016
1	536 945 006	536 945 016

RoHS

### Gehäuse für die Gerüstesteckverbinder der Serien Standard und Rapid

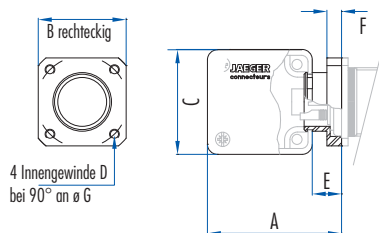

Gehäuse	Anzahl der Kontakte	Gehäuse vollständig Vis ISO	Kabelklemmen	Zubehör		
				VPE 10 Dichtungen unter Gerüstesteckverbinder	VPE 100 ISO-Schrauben	Anschweißstutzen
1	3-4-6	536 935 006	532 900 006	536 945 006	504 222 006	042 547 006
1	3-4-6	536 935 006	oder 532 328 006	536 945 006	504 222 006	oder 532 998 006
1	3-4-6	536 935 006	oder 630 135 006	536 945 006	504 222 006	oder 042 937 006
2	4 (ø4)-8-12	536 937 006	532 960 006	536 946 006	504 222 006	532 955 006
2	4 (ø4)-8-12	536 937 006	oder 532 329 006	536 946 006	504 222 006	532 955 006
2	4 (ø4)-8-12	536 937 006	oder 630 138 006	536 946 006	504 222 006	532 955 006
3	17	536 996 006	532 940 006	536 947 006	504 266 006	042 940 006
3	17	536 996 006	oder 532 350 006	536 947 006	504 266 006	oder 042 943 006
3	17	536 996 006	oder 630 155 006	536 947 006	504 266 006	
4	25	536 880 006	532 940 006		504 266 006	042 940 006
4	25	536 880 006	oder 532 350 006		504 266 006	oder 042 943 006
4	25	536 880 006	oder 630 155 006		504 266 006	
5	35-52	536 881 006	630 171 006	536 136 016	504 266 006	042 945 006
5	35-52	536 881 006	oder 630 175 006	536 136 016	504 266 006	042 945 006

Gehäuse	Maße in mm						
	A	B	C	ø D	E	F	ø G
1	41	27	32,2	M 3	9	5	28
2	45,4	32	36,4	M 3	9	5	34
3	52,6	43	47,6	M 4	10	6	48
4	58	47	53,8	M 4	10	6	54
5	65	54	61,5	M 4	10	6	62

RoHS

### Gewindeträger für die Gerätesteckverbinder der Serien Atto und Natto Miniatur Push-Pull

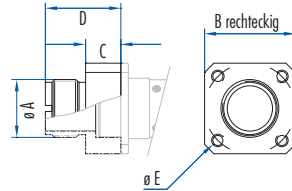

Gehäuse	Art.-Nr. Standard	Art.-Nr. PE	Maße in mm			
			A	B	C	D
00	533 348 006	533 348 106	M 11,5	18	7	15
0	533 349 006	533 349 106	M 15	20	7	15
1	533 347 006	533 347 016	M 20	27	11	19
1	536 866 006	536 866 016	Pg 16	27	10,5	20,5

RoHS

### Gehäuse für die Gerätesteckverbinder der Serien Miniatur und Industrie

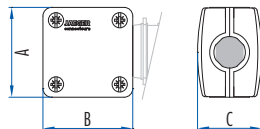

Gehäuse	Gehäuse für Gerätesteckv.	Kabelklemme Seite 106	Maße in mm		
			A	B	C
1	533 550 006	532 894 006	32,2	32,2	20,2
1	533 550 006 oder	532 328 006	36,4	36,4	23,5
1	533 550 006 oder	630 135 006	47,6	42,6	31,3
2	533 558 006	532 960 006			
2	533 558 006 oder	532 329 006			
2	533 558 006 oder	630 138 006			
3	533 559 006	532 940 006			
3	533 559 006 oder	532 350 006			
3	533 559 006 oder	630 155 006			

RoHS

### Befestigungsmaterial für die Serien Standard, Rapid, Miniatur, Industrie, Marine, Neptunox, Robotik

Die Schrauben und Muttern dienen zur Befestigung der Gerätesteckverbinder an den Trägerwänden.

Gehäuse 1-2

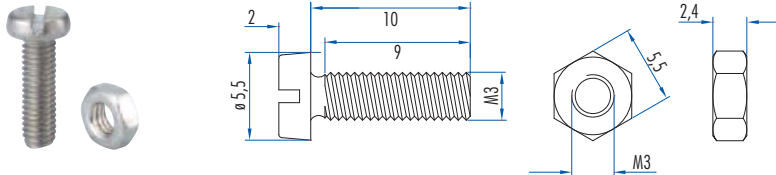

Gehäuse 3-4-5

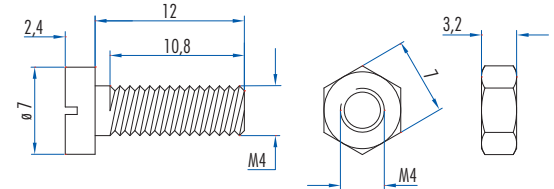

Gehäuse	Schrauben VPE 100	Muttern VPE 100	Gewinde	Schutz
1, 2	504 222 006	504 523 006	M 3	Vernickelung
3,4,5	504 266 006	504 531 006	M 4	Vernickelung

RoHS

### Erdungs-Set für die Gehäuse der Serien Standard, Rapid, Miniatur, Industrie, Robotik

Für rechteckige Gehäuse B1 bis B5.

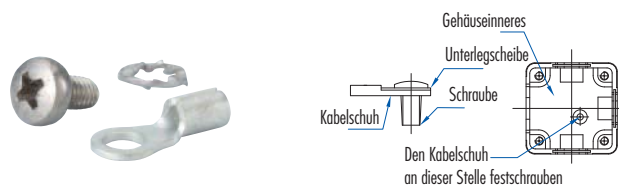

Erdungssatz

630 100 006

RoHS

### Verbindungen für freiliegende Schläuche der Serien Standard, Rapid, Miniatur, Industrie, Robotik

Für rechteckige Gehäuse B1 bis B5.

Mit diesen Verbindungen können die Kabel- und Kupplungssteckverbinder mit rechteckigen Gehäusen sowie die Gehäuse für die Gerüststeckverbinder ausgestattet sein. Sie ermöglichen die Befestigung von genormten Schläuchen an einem oder mehreren Ausgang/Ausgängen des Gehäuses (NF C68 100 und NF C68 161). Die Metallschläuche können einfach geklammert oder halbdicht sein; außerdem können sie

mit einem Schirmgeflecht ummantelt sein. Die Anschlüsse bestehen aus einem Körper, der zwischen den beiden Gehäuseschalen des Kabel- oder Kupplungssteckverbinders bzw. des Gehäuses des Gerüststeckverbinders geschlossen gehalten wird und einem Gewinding auf der linken Seite. Der Schlauch wird zwischen den beiden Teilen eingeklemmt. Im Körper der Verbindungen vom Typ 2 wird eine Kabelklemme eingesetzt, um die Beanspruchungen auf das Kabel zu verringern. Der Körper und die Mutter bestehen aus vernickeltem Messing.

Typ 1, ohne Kabelklemme

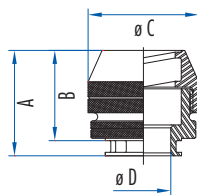

Typ 2, mit Kabelklemme

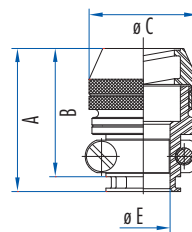

RoHS

Gehäuse	Typ 1		Typ 2	Klemmdurchmesser		Schläuche	
	ohne Kabelklemme	freil. Kabel		min.	max.	Bezeichnung	Ø mm
1	532 967 006	9	532 962 006	7	9	MSB 7-7	9,5 x 12,3
2	532 968 006	12	532 963 006	9	12	MSB 7-9	12 x 15
3-4	532 969 006	17	532 964 006	12,5	17	MSB 7-13	17,5 x 20,5
5			532 965 006	12,5	17	MSB 7-13	17,5 x 20,5

Typ	Gehäuse	Maße in mm				E Klemmdurchmesser		Gewicht g
		A	B	Ø C	Ø D	min.	max.	
1	1	16,5	14,5	19	9			15
1	2	18	16	21	12			18
1	3-4-5	22,5	19,5	27	17			34
2	1	22,5	20,5	19		7	9	18
2	2	27	24	21		9	12	28
2	3-4-5	31,5	28,5	27		12,5	17	45

### Verbindungen für verdeckte Schläuche der Serien Standard, Rapid, Miniatur, Industrie, Robotik

Für rechteckige Gehäuse B1 bis B5.

Mit diesen Verbindungen können die Kabel- und Kupplungssteckverbinder mit rechteckigen Gehäusen sowie die Gehäuse für die Gerüststeckverbinder ausgestattet sein. Sie ermöglichen die Befestigung von genormten Schläuchen an einem oder mehreren Ausgang/Ausgängen des Gehäuses (NF C68 100 und NF C68 161). Die Anschlüsse bestehen aus einem Körper, der zwischen den beiden

Gehäuseschalen des Kabel- oder Kupplungssteckverbinders bzw. des Gehäuses des Gerüststeckverbinders geschlossen gehalten wird und einem Gewinding auf der linken Seite. Der Schlauch wird zwischen den beiden Teilen und dem Kunststoffrohr sowie zwischen den beiden kegelförmigen Seiten des Rings geklemmt. Im Körper der Verbindungen vom Typ 2 wird eine Kabelklemme eingesetzt, um die Beanspruchungen auf das Kabel zu verringern. Der Körper und die Mutter bestehen aus vernickeltem Messing.

Typ 1, ohne Kabelklemme

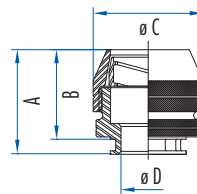

Typ 2, mit Kabelklemme

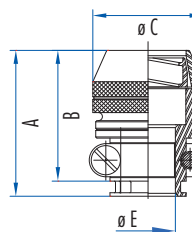

RoHS

Gehäuse	Typ 1		Typ 2	Klemmdurchmesser		Schläuche	
	ohne Kabelklemme	freil. Kabel		min.	max.	Bezeichnung	Ø mm
1	530 130 006	9	530 133 006	7	9	MSB 7-7	9 x 12,3
2	530 131 006	11	530 134 006	9	11	MSB 7-9	11 x 15
3-4	530 132 006	15	530 135 006	12,5	15	MSB 7-13	15 x 20,4
5		23		15	23	MSB 7-21	23 x 28,2

Typ	Gehäuse	Maße in mm				E Klemmdurchmesser		Gewicht g
		A	B	Ø C	Ø D	min.	max.	
1	1	16,5	14,5	19	9			15
1	2	18	16	21	11			18
1	3-4	22,5	19,5	27	15			32
1	5	28	24	36	23			60
2	1	22,5	20,5	19		7	9	13
2	2	27	24	21		9	11	25
2	3-4	31,5	28,5	27		12,5	17	45
2	5	44	40	36		15	23	90

### Ersatzteile für Rundsteckverbinder



Gehäuse	Anzahl der Kontakte	VPE 10 Dichtungen	Mutter	Muttersicherung
1	3-4-6	536 440 006	536 446 006	536 443 006
2	4 (ø 4)-8-12	536 441 006	536 447 006	536 444 006
3	17	536 442 006	536 448 006	
4	25	536 451 006	536 450 006	
5	35-52	536 454 006	536 453 006	

RoHS

### Dichtungszubehör: Compound für alle Serien

Compound für die Ummantelung der Verbindungen.

Compound Tube 1 Tube für ca.  
100g 10 Teile  
532 080 006



**Art:** Silikonelastomer, selbstvulkanisierend bei Kontakt mit Wasser oder der Luftfeuchtigkeit ohne Zusatz eines Katalysators.

**Zweck:** Dieses Produkt gewährleistet den Schutz und die Dichtigkeit der Verbindungen in den Steckverbindern, insbesondere unter schwierigen Einsatzbedingungen:

- sehr hohe Luftfeuchtigkeit, Spritzwasser oder Eintauchen;
- hohe Umgebungstemperatur;
- starke Schwingungen.

Dieses Produkt kann nicht nur für elektrische Verbindungen verwendet werden.

#### Eigenschaften nach dem Aushärten:

Mechanische Eigenschaften:

- Zugfestigkeit: 35 daN / cm<sup>2</sup>
- Shore-Härte A: 45
- Dichte bei 20° C: 1,2
- Einsatztemperatur: -70° C bis +200° C

#### Elektrische Daten:

Eigenschaften in Wasser	Trockene Probe	Probe nach 24 Stunden in Wasser
Querwiderstand	10 <sup>9</sup> MΩ. cm	2 x 10 <sup>8</sup> MΩ. cm
Verlustfaktor für die Frequenz = 1 MHz	3 x 10 <sup>-3</sup>	5 x 10 <sup>-3</sup>
Elektrische Konstante	3 ± 0,2	3 ± 0,2
Durchschlagfestigkeit	20000 V / mm	18000 V / mm

#### Beständigkeit gegenüber chemischen Substanzen:

- (nach dem Eintauchen für 8 Tage bei 25° C)
- Warmes Wasser (85° C): hohe Beständigkeit
  - Kochendes Wasser: leichte Verschlechterung nach einem Monat Eintauchen
  - Ethylalkohol: kein Aufquellen

#### Lösungsmittel:

- Aceton: kein Aufquellen
- Testbenzin: starkes Aufquellen
- Trichlorethylen: starkes Aufquellen
- Kraftstoff: starkes Aufquellen
- Kerosin JP4: starkes Aufquellen

#### Öle:

- ASTM-Öl Nr. 1: kein Aufquellen
- ASTM-Öl Nr. 3: kein Aufquellen

#### Säuren:

- Schwefelsäure 66°B: kein Aufquellen
- Salpetersäure 40°B: kein Aufquellen
- Salzsäure 22°B: kein Aufquellen

#### Basen:

- Natron 36°B: kein Aufquellen
- Ammoniak: kein Aufquellen

#### Verwendung:

- Einfache und schnelle Anwendung ohne Mischen.
- Vulkanisierung an der Luft (7 bis 10 Stunden).
- Siehe Gebrauchsanleitung auf der Verpackung.

#### Vorsicht:

- Die Tube nach jeder Benutzung sorgfältig Verschließen und drücken, um die überschüssige Luft zu entfernen.
- Nicht bei einer Temperatur über 40° C lagern.

RoHS



### Zubehör für plombierbare Steckverbinder der Serien Standard, Rapid, Miniatur, Industrie, Robotik

Für rechteckige Gehäuse B1 bis B2.

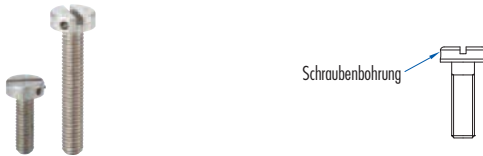

Gehäuse	Schrauben für Gerätesteckv.*	Schrauben für Kabelsteckv.*	Bohrungs- $\phi$ Schraubenkopf	Material
1	536 810 006	536 812 006	1,2 mm	Inox
2	536 810 006	536 813 006	1,2 mm	Inox

\* Die Plombierung einer Einheit Kabelsteckverbinder / Gerätesteckverbinder erfordert die Verwendung von:  
Eine Schraube für den Gerätesteckverbinder zwei Schrauben für den Kabelsteckverbinder

RoHS

### Manschetten der Serien Standard, Rapid, Miniatur, Industrie, Robotik

Für rechteckige Gehäuse B1 bis B2. Sie werden als Kabelmanschetten verwendet und schützen die Lötstellen der Verbindungen gegen Verbiegen.

Die Tülle aus gegossenem, synthetischem Kautschuk wird zwischen den beiden Gehäuseschalen der Kabel- oder Kupplungssteckverbinder bzw. der Gehäuse des Gerätesteckverbinders befestigt. Sie ist geeignet für Kabel mit Isolierung (Kunststoff oder Gummi). Einsatztemperatur: -25° C bis +100° C



Gehäuse	Tülle	Verbindungskabel (mm)	
		$\phi$ min.	$\phi$ max.
1	532 970 006	5 *	5,5
2	532 975 006	9 *	10

\*Hinweis: Für die Kabel mit einem geringeren Durchmesser als dem Mindestwert muss eine Zwischentülle (Länge: ca. 60 mm) verwendet werden (zum Beispiel einen Schrumpfschlauch).

RoHS

### Anschweißstutzen der Serien Standard, Rapid, Miniatur, Industrie, Robotik

Für rechteckige Gehäuse B1 bis B5.

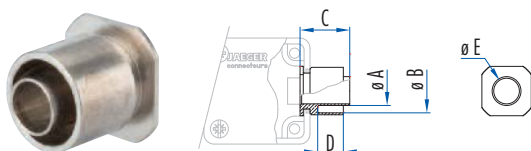

Gehäuse	Art.-Nr.	Abmessungen und Nr. des Schlauchs	Maße in mm					Gewicht g
			ø A	ø B	C	D	ø E	
1	042 937 006	7,5 x 10,5 mm - Nr. 5	7,5	10,8	15	9,9	6,4	7
1	042 547 006	10,5 x 14 mm - Nr. 7	10,4	14,9	15	11,3	9,2	7
1	532 998 006*	9,5 x 12,5 mm - MSB 7	9	12,9	15,5	10,4	8	4
2	532 955 006*	12 x 15,2 mm - MSB 9	12	16,5	15	9,7	10,8	5
3-4	042 940 006	15 x 19 mm - Nr. 11	15	20,1	21,5	17	13,9	11
3-4	042 943 006	19 x 23 mm - Nr. 16	18,8	24,1	19,5	15	17	18
5	042 945 006*	19 x 23 mm - Nr. 16	18,7	24,2	19,4	14,9	17	

\*Diese Anschweißstutzen sind für den Anschluss an die Metallschläuche vorgesehen, die gemäß AFNOR und den Normen NFC 68 100 und NFC 68 161 genormt sind. Die Anschweißstutzen ermöglichen die Befestigung eines Schutzschlauchs oder eines Mantels aus geflochtenem Metall für geschirmte Kabel, oder eines Massebandes an einem oder mehreren Ausgängen des Gehäuses. Der Anschweißstutzen wird zwischen den beiden Gehäuseschalen des Kabel- oder Kupplungssteckverbinders bzw. des Gehäuses des Gerätesteckverbinders befestigt.

RoHS

### Stutzen mit PG-Gewinde und ISO\* der Serien Standard, Rapid, Miniatur, Industrie, Robotik

Für rechteckige Gehäuse B1 bis B5.

Typ 1, ohne Kabelklemme

Typ 2, mit Kabelklemme

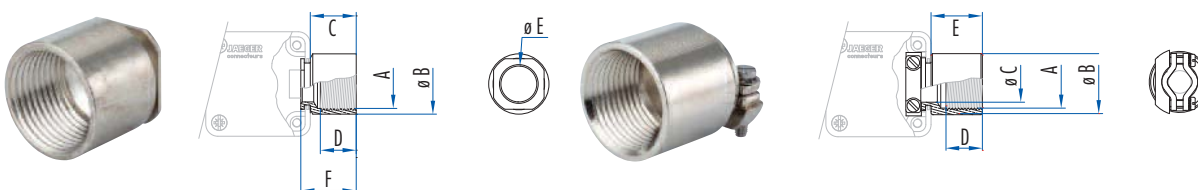

Gehäuse	Anschweißstutzen		Maße in mm					
	Typ 1	Typ 2	A Gewinde	ø B	C max.	D	ø E	F
1	536 801 006	536 821 006	Pg 9	18	9	12,5	17,2	20
1	536 806 006		M 13	17	9	9	13,5	16,5
1	536 807 006		M 16	20	9	13	17,2	20
2	536 802 006	536 822 006	Pg 11	22	12,5	13	18,1	21
2	536 808 006		M 20	25	12,5	13	18,1	21
3-4	536 803 006	536 823 006	Pg 16	26	18	16,5	20,8	24
5	630 174 006		Pg 21	34	22	16,5	20,8	24

\*Gemäß den Normen DIN 40430 und NFC 63021 wird der Anschweißstutzen zwischen den beiden Gehäuseschalen des Kabel- oder Kupplungssteckverbinders bzw. des Gehäuses des Gerätesteckverbinders befestigt. Der Stutzen mit Pg-Gewinde und ISO ist dafür vorgesehen, einen Anschluss aufzunehmen, der mit einer metallischen Ummantelung oder einem Kunststoffrohr der unten genannten Hersteller kompatibel ist. Unternehmen, die Ummantelungen und Anschlüsse vertreiben: Capri-Codex, Conducto, Gaudex, Lutzé, Promer-Pma, Rudolph, SE Sterling, Sonolia, S.T.B., Textilver, T.E.T. Diese Anschweißstutzen sind aus vernickeltem Messing.

RoHS

### Clampstutzen



Gehäuse	Art.-Nr.	Kapazität max. Kabel
1	530 099 006	ø 6,1
1	530 102 006	ø 7,9
2	530 122 006	ø 7,9

RoHS

### Anschweißstutzen des Thermoelement-Schutzrohrs

Für rechteckiges Gehäuse B1

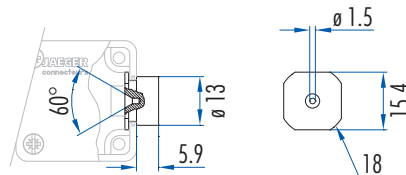

Anschweißstutzen des  
Thermoelement-Schutz  
530 126 026

RoHS

### Gewinde-Adapter für die Gerätesteckverbinder der Serien Standard, Rapid, Weatherproof

Alternative zum Gehäuse für den Gerätesteckverbinder

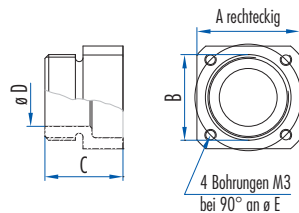

Alternative zum Gehäuse für den Gerätesteckverbinder

Gehäuse	Träger	Gewinde	Oberfläche	Material	Maße in mm				
					A	B	C	ø D	ø E
1	536 864 006*	Pg 13	Ni	Messing	27	Pg 13	12,6	15,2	28
1	536 866 006	Pg 16	Ni	Messing	27	Pg 16	20,5	15,2	28
1	536 863 006	G 1/2"	Ni	Messing	27	G 1/2"	20,5	15,2	28
1	536 861 006	NPT 1/2	Ni	Messing	27	NPT 1/2	20,5	15,2	28

\* Ausschließlich für die Serien Standard, Rapid und Weatherproof

RoHS

### Verschlussatz der Serien Standard, Rapid, Weatherproof, Miniatur, Industrie, Marine, Neptunox, Robotik



Der Verschlussatz dient dazu, die Bohrung in der Wand zu verschließen. Nach dem Entfernen des Gerätesteckverbinders wird die Dichtung und die Verschlussplatte platziert und mit 4 Schrauben, Muttern und Unterlegscheiben befestigt.

Material: vernickeltes Messing

Der Verschlussatz besteht aus einer Dichtung, 4 Schrauben, 4 Unterlegscheiben, 4 Muttern und einer Verschlussplatte.

Gehäuse	Art.-Nr.
1	536 691 066
2	536 692 066

RoHS

### Ersatzmassekontakt ø 1 mm der Serie Robotik



Kabelsteckv.	VPE 10
Kupplungssteckv.	
Steckverbinder	638 004 016

Kabelquerschnitt: 0,6 mm<sup>2</sup> bis 1,9 mm<sup>2</sup>

RoHS

### Geräte- / Kabelstecker-Verbindung für die Serien Standard, Rapid, Miniatur, Industrie



Gehäuse	Art.-Nr.
1	532 282 006
2	532 286 006

RoHS

### Kabelverschraubung lang (Schirmanbindung 360°) der Serien Atto und Natto Miniatur Push-Pull

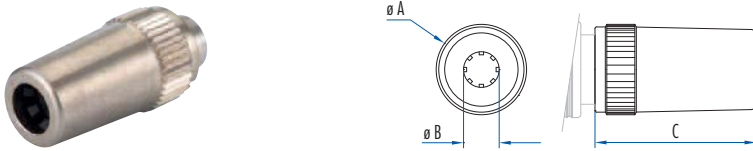

Gehäuse	Art.-Nr.		Maße in mm			
	Standard	Schirmanbindung 360°	ø A	ø B min.	ø B max.	C
00	769 807 006	769 907 006	14	3,6	6,8	25,8
0	769 819 006	769 919 006	17,5	4,6	8,5	31,2
1		769 927 006	22,5	10	13	39,5

RoHS

### Kabelverschraubung kurz der Serien Atto und Natto Miniatur Push-Pull



Gehäuse	Art.-Nr.		Maße in mm			
	Standard	Power	ø A	ø B min.	ø B max.	C
00	530 332 006	530 694 006	14	3,6	6,7	18,2
0	530 372 006	530 695 006	17,5	6,3	9	23,8

RoHS

### Überwurfmutter der Serie Natto Miniatur Push-Pull

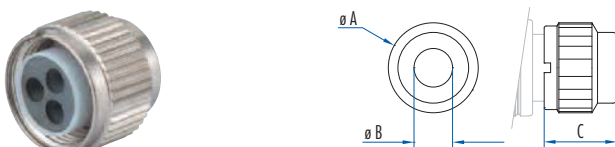

Um die Dichtigkeit und die mechanische Festigkeit des Kabels zu gewährleisten, müssen die Kabel- und Kupplungssteckverbinder in Abhängigkeit vom Kabeldurchmesser mit Verbindungszubehör ausgestattet werden.

Gehäuse	Kontakte	Art.-Nr.	Maße in mm		
			ø A	ø B	C
00	3	530 330 006	14	11,3	6
00	4	530 840 006	14	11,3	6
0		530 370 006	17,5	12	7,8

RoHS

### Ersatzkontakte $\varnothing$ 0,76 mm der Serie Atto Miniatur Push-Pull

Kontakte	VPE 7	VPE 8	VPE 12	VPE 19	VPE 25	VPE 27	VPE 50	VPE 100	VPE 200
Stifte	767 107 006	767 108 006	767 012 006	767 119 006	767 025 106	767 127 006	767 050 106	767 100 106	767 200 106
Buchsen	767 207 006	767 208 006	767 212 006	767 219 006	767 025 206	767 227 006	767 050 206	767 100 206	767 200 206

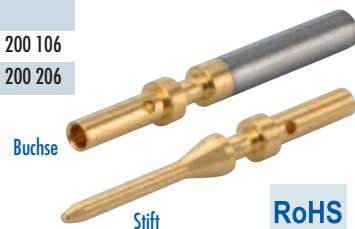

RoHS

### Ersatzkontakt $\varnothing$ 1 mm der Serien Miniatur, Miniatur Natto Push-Pull, Marine, Neptunox und Robotik

Kontakte	VPE 3 *	VPE 4 *	VPE 7 *	VPE 12 **	VPE 19 **	VPE 27 **	VPE 37 **	VPE 55 **	VPE 100 *
Stifte	530 303 006	533 877 006	530 307 006	530 311 006	530 313 006	530 315 006	530 317 006	530 319 006	530 211 506
Buchsen	530 302 006	533 876 006	530 306 006	530 310 006	530 312 006	530 314 006	530 316 006	530 318 006	530 213 506

\*Für die Steckverbinder mit 3, 4 und 7 Kontakten: Kontaktlänge 14,5mm

\*\*Für die Steckverbinder mit 12, 19, 27, 37 und 55 Kontakten: Kontaktlänge 17,5mm

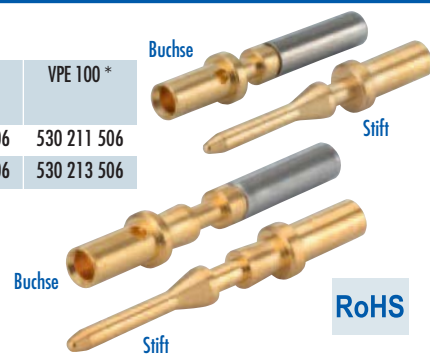

RoHS

### Ersatzkontakt $\varnothing$ 1,6 mm der Serien Natto Miniatur Push-Pull, Industrie, Marine, Neptunox und Robotik

Kontakte	VPE 3	VPE 7	VPE 12	VPE 19	VPE 27	VPE 100
Stifte	630 643 006	630 647 006	630 642 006	630 649 006	630 677 006	630 800 006
Buchsen	630 633 006	630 637 006	630 632 006	630 639 006	630 667 006	630 700 006

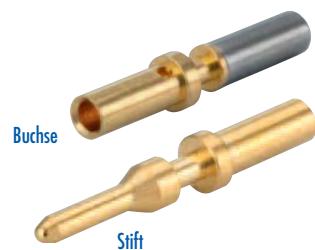

RoHS

### Ersatzkontakt $\varnothing$ 2,4 mm der Serien Natto Miniatur Push-Pull, Industrie, Marine, Neptunox und Robotik

Kontakte	VPE 3	VPE 4	VPE 7	VPE 12
Stifte	630 843 006	630 844 006	630 847 006	630 842 006
Buchsen	630 833 006	630 834 006	630 837 006	630 832 006



RoHS

### Ersatzkontakte: 17 gemischte Kontakte ø 1 mm und ø 2,4 mm der Serien Industrie und Robotik

Kontakte	VPE 17	13 Kontakte mit ø 1 mm und 3 Kontakte mit ø 2,4 mm
Stifte	241 117 006	
Buchsen	241 217 006	

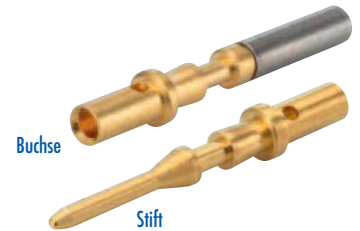

RoHS

Steckverbinder mit fixierten Kontakten

### Dichtungen der Serie Power

Querschnitt des Kabels	Kontakte		Art.-Nr.	
	ø (mm)	VPE	Stifte	Buchsen
	1,6	2	630 643 006	630 633 006
25 mm <sup>2</sup>	8	3	807 103 006	807 203 006
25 mm <sup>2</sup>	8	4	807 104 006	807 204 006
35 mm <sup>2</sup>	8	3	807 103 356	807 203 356
95 mm <sup>2</sup>	12	2	897 101 106	897 201 006



RoHS

Steckverbinder mit demontierbaren Kontakten

### Ersatzkontakte der Serie Minex

Kontakte	VPE 3	VPE 7
Stifte	530 303 006	530 307 006
Buchsen	530 302 506	530 306 506

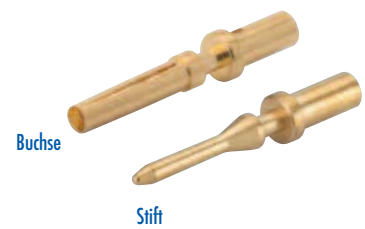

RoHS

Zubehör

Technische Beschreibung

### Eigenschaften der Thermoelemente

Im Jahr 1821 entdeckte Seebeck, dass in einem geschlossenen Stromkreis mit zwei Leitern aus unterschiedlichen Metallen ein elektrischer Strom fließt, wenn die Temperatur einer der beiden Verbindungen höher ist als die der anderen. Diese Bimetall-Verbindung wurde **Thermoelement** genannt.

Es wurden verschiedene Kombinationen von Metallen und Legierungen ausprobiert, um ein Thermoelement zu bilden. Die wichtigsten Thermoelementtypen lauten wie folgt:

- **Typ S:** ein Element besteht aus rhodiniertem Platin 10% und das andere aus Platin
- **Typ J:** ein Element besteht aus Eisen und das andere aus Konstantan
- **Typ T:** ein Element besteht aus Kupfer und das andere aus Konstantan
- **Typ K:** ein Element besteht aus Chromel und das andere aus Alumel
- **Typ E:** ein Element besteht aus Chromel und das andere aus Konstantan

Es gibt auch noch andere Thermoelemente, die jedoch weniger gebräuchlich sind.

Die damit entdeckten thermoelektrischen Eigenschaften waren der Ursprung der Temperaturmessung in der Industrie. Einige Verwendungsbeispiele: Thermoelement-Schutzrohre, Gefrier Trocknung, Medizin, Temperaturkontrolle der Motorlager...

Die Wahl eines Thermoelements richtet sich nach:

- dem zu messenden Temperaturbereich
- seiner Verschmutzungs- oder Korrosionsbeständigkeit
- sein Verhalten in einer bestimmten Gasatmosphäre

Typ	Farbcode Norm: IEC 584.3	Leiter +	Leiter -	Temperatur	Empfohlene Anwendung in folgenden Atmosphären				
					leer	oxidierend	reduzierend	inert	gashaltig
K	grün	Chromel	Alumel	-270 °C +1370 °C		x		x	Luft Argon
T	braun	Kupfer	Constantan	-270 °C +400 °C		x	x		Luft Argon Stickstoff
J	schwarz	Eisen	Constantan	-210 °C +1200 °C	x	x	x	x	Luft Argon Stickstoff
S	gelb	Rhodiniertes Platin 10% Rh	Platin	-50 °C +1760 °C		x			Luft
E	violett	Chromel	Constantan	-270 °C +1000 °C		x		x	Luft Argon

### Referenzen der Thermoelement-Kontakte für unsere Steckverbinder-Serien mit demontierbaren Kontakten

**Serie Natto Miniatur Push-Pull, Serie Miniatur, Serie Industrie, Serie Marine, Serie Robotik, Serie Minex**

- Diese Thermoelement-Kontakte (Kontaktstifte oder Kontaktbuchsen) können mit den „klassischen“ Kontakten der oben genannten Serien ausgetauscht werden.
- Unter jeder Referenznummer werden je Verpackung entweder zwei Stifte oder zwei Buchsen verkauft, wobei jedes Kontaktpaar ein Thermoelement-Paar bildet.
- In jeder Verpackung ist der Kontakt mit positiver Polarität der/die kürzeste Stift/Buchse.

Für den Steckverbinder	Paar – Typ K		Paar – Typ J		Paar – Typ T		Paar – Typ S		Paar – Typ E	
	Chromel +	Alumel -	Eisen +	Konstantan -	Kupfer +	Konstantan -	Rhodin. Platin 10% +	Platin -	Chromel +	Konstantan -
	VPE 2 Stiften	VPE 2 Buchsen	VPE 2 Stiften	VPE 2 Buchsen	VPE 2 Stiften	VPE 2 Buchsen	VPE 2 Stiften	VPE 2 Buchsen	VPE 2 Stiften	VPE 2 Buchsen
ø 1 mm-B0-B00 3-4-7 Kontakten	530 350 006	530 351 006	530 352 006	530 353 006	530 354 006	530 355 006	530 366 006	530 367 006	503 364 006	530 365 006
ø 1 mm 12-19-27 37-55 ds	530 356 006	530 357 006	530 358 006	530 359 006	530 360 006	530 361 006	530 368 006	530 369 006	530 308 006	530 309 006
ø 1,6 mm 3-4-7 12-19-27 Kontakten	630 650 006	630 651 006	630 652 006	630 653 006	630 654 006	630 655 006	630 656 006	630 657 006		





Art.-Nr.	Serie	Bezeichnung	Seite
042 547 006	Zubehör	Anschweißstutzen	122
042 937 006	Zubehör	Anschweißstutzen	122
042 940 006	Zubehör	Anschweißstutzen	122
042 943 006	Zubehör	Anschweißstutzen	122
042 945 006	Zubehör	Anschweißstutzen	122
241 117 006	Zubehör	Ersatzkontakte	127
241 217 006	Zubehör	Ersatzkontakte	127
503 364 006	Zubehör	Thermoelement-Kontakte	128
504 222 006	Zubehör	Befestigungs-Set	118
504 266 006	Zubehör	Befestigungs-Set	118
504 523 006	Zubehör	Verpackung mit Muttern	118
504 531 006	Zubehör	Verpackung mit Muttern	118
530 099 006	Zubehör	Clampstutzen	123
530 102 006	Zubehör	Clampstutzen	123
530 110 006	Zubehör	Kabelklemme	109
530 115 006	Zubehör	Kabelklemme	109
530 122 006	Zubehör	Clampstutzen	123
530 126 026	Zubehör	Anschweißstutzen des Thermoelement-Schutzrohrs	123
530 130 006	Zubehör	Verbindungen für verdeckte Schläuche	119
530 131 006	Zubehör	Verbindungen für verdeckte Schläuche	119
530 132 006	Zubehör	Verbindungen für verdeckte Schläuche	119
530 133 006	Zubehör	Verbindungen für verdeckte Schläuche	119
530 134 006	Zubehör	Verbindungen für verdeckte Schläuche	119
530 135 006	Zubehör	Verbindungen für verdeckte Schläuche	119
530 145 006	Zubehör	Kabelklemme	109
530 211 506	Zubehör	Ersatzkontakte	126
530 213 506	Zubehör	Ersatzkontakte	126
530 302 006	Zubehör	Ersatzkontakte	126
530 302 506	Zubehör	Ersatzkontakte	127
530 303 006	Zubehör	Ersatzkontakte	126
530 303 006	Zubehör	Ersatzkontakte	127
530 306 006	Zubehör	Ersatzkontakte	126
530 306 506	Zubehör	Ersatzkontakte	127
530 307 006	Zubehör	Ersatzkontakte	126
530 307 006	Zubehör	Ersatzkontakte	127
530 308 006	Zubehör	Thermoelement-Kontakte	128
530 309 006	Zubehör	Thermoelement-Kontakte	128
530 310 006	Zubehör	Ersatzkontakte	126
530 311 006	Zubehör	Ersatzkontakte	126
530 312 006	Zubehör	Ersatzkontakte	126
530 313 006	Zubehör	Ersatzkontakte	126
530 314 006	Zubehör	Ersatzkontakte	126
530 315 006	Zubehör	Ersatzkontakte	126
530 316 006	Zubehör	Ersatzkontakte	126
530 317 006	Zubehör	Ersatzkontakte	126
530 318 006	Zubehör	Ersatzkontakte	126
530 319 006	Zubehör	Ersatzkontakte	126
530 330 006	Zubehör	Schraubverbindung	125
530 331 006	Zubehör	Kabelklemme	108
530 332 006	Zubehör	Kabelverschraubung kurz	125
530 337 006	Zubehör	Kabelklemme	108
530 350 006	Zubehör	Thermoelement-Kontakte	128
530 351 006	Zubehör	Thermoelement-Kontakte	128
530 352 006	Zubehör	Thermoelement-Kontakte	128
530 353 006	Zubehör	Thermoelement-Kontakte	128
530 354 006	Zubehör	Thermoelement-Kontakte	128
530 355 006	Zubehör	Thermoelement-Kontakte	128
530 356 006	Zubehör	Thermoelement-Kontakte	128
530 357 006	Zubehör	Thermoelement-Kontakte	128
530 358 006	Zubehör	Thermoelement-Kontakte	128
530 359 006	Zubehör	Thermoelement-Kontakte	128
530 360 006	Zubehör	Thermoelement-Kontakte	128
530 361 006	Zubehör	Thermoelement-Kontakte	128
530 365 006	Zubehör	Thermoelement-Kontakte	128
530 366 006	Zubehör	Thermoelement-Kontakte	128
530 367 006	Zubehör	Thermoelement-Kontakte	128
530 368 006	Zubehör	Thermoelement-Kontakte	128
530 369 006	Zubehör	Thermoelement-Kontakte	128

Art.-Nr.	Serie	Bezeichnung	Seite
530 370 006	Zubehör	Schraubverbindung	125
530 371 006	Zubehör	Kabelklemme	108
530 372 006	Zubehör	Kabelverschraubung kurz	125
530 377 006	Zubehör	Kabelklemme	108
530 692 006	Zubehör	Kabelklemme	108
530 693 006	Zubehör	Kabelklemme	108
530 694 006	Zubehör	Kabelverschraubung kurz	125
530 695 006	Zubehör	Kabelverschraubung kurz	125
530 840 006	Zubehör	Schraubverbindung	125
530 841 006	Zubehör	Kabelklemme	108
530 844 006	Zubehör	Kabelklemme	108
530 847 006	Zubehör	Kabelklemme	108
532 080 006	Zubehör	Compound	120
532 214 006	Zubehör	Schutzkappe	111
532 214 036	Zubehör	Schutzkappe	111
532 218 006	Zubehör	Schutzkappe	110
532 218 006	Zubehör	Schutzkappe	110
532 218 006	Zubehör	Schutzkappe	111
532 218 036	Zubehör	Schutzkappe	111
532 260 006	Zubehör	Schutzkappe	110
532 260 006	Zubehör	Schutzkappe	110
532 262 006	Zubehör	Schutzkappe	110
532 262 006	Zubehör	Schutzkappe	110
532 262 206	Zubehör	Schutzkappe	110
532 262 206	Zubehör	Schutzkappe	110
532 262 206	Zubehör	Schutzkappe	110
532 262 206	Zubehör	Schutzkappe	110
532 262 256	Zubehör	Schutzkappe	110
532 262 256	Zubehör	Schutzkappe	110
532 265 006	Zubehör	Schutzkappe	110
532 265 006	Zubehör	Schutzkappe	110
532 268 006	Zubehör	Schutzkappe	110
532 268 006	Zubehör	Schutzkappe	110
532 268 206	Zubehör	Schutzkappe	110
532 268 206	Zubehör	Schutzkappe	110
532 268 206	Zubehör	Schutzkappe	110
532 268 206	Zubehör	Schutzkappe	110
532 268 256	Zubehör	Schutzkappe	110
532 268 256	Zubehör	Schutzkappe	110
532 269 006	Zubehör	Schutzkappe	110
532 269 006	Zubehör	Schutzkappe	110
532 269 206	Zubehör	Schutzkappe	110
532 269 206	Zubehör	Schutzkappe	110
532 269 206	Zubehör	Schutzkappe	110
532 269 206	Zubehör	Schutzkappe	110
532 269 256	Zubehör	Schutzkappe	110
532 269 256	Zubehör	Schutzkappe	110
532 270 006	Zubehör	Schutzkappe	110
532 270 006	Zubehör	Schutzkappe	110
532 270 256	Zubehör	Schutzkappe	110
532 271 006	Zubehör	Schutzkappe	110
532 271 006	Zubehör	Schutzkappe	110
532 271 256	Zubehör	Schutzkappe	110
532 278 006	Zubehör	Schutzkappe	110
532 278 006	Zubehör	Schutzkappe	110
532 279 006	Zubehör	Schutzkappe	110
532 279 006	Zubehör	Schutzkappe	110
532 280 006	Zubehör	Schutzkappe	110
532 280 006	Zubehör	Schutzkappe	110
532 280 256	Zubehör	Schutzkappe	110
532 281 006	Zubehör	Schutzkappe	110
532 281 006	Zubehör	Schutzkappe	110
532 281 256	Zubehör	Schutzkappe	110
532 328 006	Zubehör	Kabelklemme	106
532 328 256	Zubehör	Kabelklemme	106
532 329 006	Zubehör	Kabelklemme	106
532 329 256	Zubehör	Kabelklemme	106
532 350 006	Zubehör	Kabelklemme	106

Art.-Nr.	Serie	Bezeichnung	Seite
532 510 006	Zubehör	Dichtungen	115
532 511 006	Zubehör	Dichtungen	115
532 512 006	Zubehör	Dichtungen	115
532 514 006	Zubehör	Dichtungen	115
532 516 006	Zubehör	Dichtungen	115
532 894 006	Zubehör	Kabelklemme	106
532 900 006	Zubehör	Kabelklemme	106
532 900 256	Zubehör	Kabelklemme	106
532 940 006	Zubehör	Kabelklemme	106
532 955 006	Zubehör	Anschweißstutzen	122
532 960 006	Zubehör	Kabelklemme	106
532 960 256	Zubehör	Kabelklemme	106
532 962 006	Zubehör	Verbindungen für freiliegende Schläuche	119
532 963 006	Zubehör	Verbindungen für freiliegende Schläuche	119
532 964 006	Zubehör	Verbindungen für freiliegende Schläuche	119
532 965 006	Zubehör	Verbindungen für freiliegende Schläuche	119
532 967 006	Zubehör	Verbindungen für freiliegende Schläuche	119
532 968 006	Zubehör	Verbindungen für freiliegende Schläuche	119
532 969 006	Zubehör	Verbindungen für freiliegende Schläuche	119
532 970 006	Zubehör	Manschetten	121
532 975 006	Zubehör	Manschetten	121
532 998 006	Zubehör	Anschweißstutzen	122
533 328 006	Zubehör	Dichtungen	116
533 328 016	Zubehör	Dichtungen	116
533 329 006	Zubehör	Schutzkappe	112
533 347 006	Zubehör	Gewindeträger für Gerätesteckverbinder	117
533 347 016	Zubehör	Gewindeträger für Gerätesteckverbinder	117
533 348 006	Zubehör	Gewindeträger für Gerätesteckverbinder	117
533 348 106	Zubehör	Gewindeträger für Gerätesteckverbinder	117
533 349 006	Zubehör	Gewindeträger für Gerätesteckverbinder	117
533 349 106	Zubehör	Gewindeträger für Gerätesteckverbinder	117
533 368 006	Zubehör	Dichtungen	116
533 368 016	Zubehör	Dichtungen	116
533 369 006	Zubehör	Schutzkappe	112
533 550 006	Zubehör	Gehäuse für Gerätesteckverbinder	117
533 550 006	Zubehör	Gehäuse für Gerätesteckverbinder	117
533 550 006	Zubehör	Gehäuse für Gerätesteckverbinder	117
533 558 006	Zubehör	Gehäuse für Gerätesteckverbinder	117
533 558 006	Zubehör	Gehäuse für Gerätesteckverbinder	117
533 558 006	Zubehör	Gehäuse für Gerätesteckverbinder	117
533 559 006	Zubehör	Gehäuse für Gerätesteckverbinder	117
533 559 006	Zubehör	Gehäuse für Gerätesteckverbinder	117
533 559 006	Zubehör	Gehäuse für Gerätesteckverbinder	117
533 559 006	Zubehör	Gehäuse für Gerätesteckverbinder	117
533 610 006	Zubehör	Schutzkappe	112
533 610 106	Zubehör	Schutzkappe	112
533 620 006	Zubehör	Schutzkappe	112
533 650 006	Zubehör	Schutzkappe	112
533 650 106	Zubehör	Schutzkappe	112
533 660 006	Zubehör	Schutzkappe	112
533 876 006	Zubehör	Ersatzkontakte	126
533 877 006	Zubehör	Ersatzkontakte	126
536 126 006	Zubehör	Dichtungen	115
536 136 006	Zubehör	Dichtungen	115
536 136 006	Zubehör	Dichtungen	115
536 136 016	Zubehör	Dichtungen	115
536 136 016	Zubehör	Dichtungen	115
536 440 006	Zubehör	Ersatzteile für Rundsteckverbinder	120
536 441 006	Zubehör	Ersatzteile für Rundsteckverbinder	120
536 442 006	Zubehör	Ersatzteile für Rundsteckverbinder	120
536 443 006	Zubehör	Ersatzteile für Rundsteckverbinder	120
536 444 006	Zubehör	Ersatzteile für Rundsteckverbinder	120
536 446 006	Zubehör	Ersatzteile für Rundsteckverbinder	120
536 447 006	Zubehör	Ersatzteile für Rundsteckverbinder	120
536 448 006	Zubehör	Ersatzteile für Rundsteckverbinder	120
536 450 006	Zubehör	Ersatzteile für Rundsteckverbinder	120
536 451 006	Zubehör	Ersatzteile für Rundsteckverbinder	120
536 453 006	Zubehör	Ersatzteile für Rundsteckverbinder	120
536 454 006	Zubehör	Ersatzteile für Rundsteckverbinder	120

Art.-Nr.	Serie	Bezeichnung	Seite
536 610 006	Zubehör	Schutzkappe	112
536 610 106	Zubehör	Schutzkappe	112
536 620 006	Zubehör	Schutzkappe	112
536 620 106	Zubehör	Schutzkappe	112
536 660 006	Zubehör	Schutzkappe	112
536 660 106	Zubehör	Schutzkappe	112
536 691 066	Zubehör	Verschlussatz	124
536 692 066	Zubehör	Verschlussatz	124
536 801 006	Zubehör	Stutzen mit Pg-Gewinde und ISO	122
536 802 006	Zubehör	Stutzen mit Pg-Gewinde und ISO	122
536 803 006	Zubehör	Stutzen mit Pg-Gewinde und ISO	122
536 806 006	Zubehör	Stutzen mit Pg-Gewinde und ISO	122
536 807 006	Zubehör	Stutzen mit Pg-Gewinde und ISO	122
536 808 006	Zubehör	Stutzen mit Pg-Gewinde und ISO	122
536 810 006	Zubehör	Zubehör für plombierte Steckverbinder	121
536 810 006	Zubehör	Zubehör für plombierte Steckverbinder	121
536 821 006	Zubehör	Kabelklemme	106
536 821 006	Zubehör	Stutzen mit Pg-Gewinde und ISO	122
536 822 006	Zubehör	Kabelklemme	106
536 822 006	Zubehör	Stutzen mit Pg-Gewinde und ISO	122
536 823 006	Zubehör	Kabelklemme	106
536 823 006	Zubehör	Stutzen mit Pg-Gewinde und ISO	122
536 845 006	Zubehör	Schutzkappe	111
536 845 256	Zubehör	Schutzkappe	111
536 846 006	Zubehör	Schutzkappe	110
536 846 006	Zubehör	Schutzkappe	111
536 846 256	Zubehör	Schutzkappe	111
536 847 006	Zubehör	Schutzkappe	110
536 847 006	Zubehör	Schutzkappe	110
536 847 006	Zubehör	Schutzkappe	110
536 847 006	Zubehör	Schutzkappe	110
536 847 006	Zubehör	Schutzkappe	110
536 847 006	Zubehör	Schutzkappe	111
536 848 006	Zubehör	Schutzkappe	110
536 848 006	Zubehör	Schutzkappe	110
536 848 006	Zubehör	Schutzkappe	110
536 848 006	Zubehör	Schutzkappe	110
536 848 006	Zubehör	Schutzkappe	110
536 848 006	Zubehör	Schutzkappe	111
536 861 006	Zubehör	Gewindeträger für Gerätesteckverbinder	123
536 863 006	Zubehör	Gewindeträger für Gerätesteckverbinder	123
536 864 006	Zubehör	Gewindeträger für Gerätesteckverbinder	123
536 866 006	Zubehör	Gewindeträger für Gerätesteckverbinder	117
536 866 006	Zubehör	Gewindeträger für Gerätesteckverbinder	123
536 866 016	Zubehör	Gewindeträger für Gerätesteckverbinder	117
536 880 006	Zubehör	Gehäuse für Gerätesteckverbinder	116
536 880 006	Zubehör	Gehäuse für Gerätesteckverbinder	116
536 880 006	Zubehör	Gehäuse für Gerätesteckverbinder	116
536 881 006	Zubehör	Gehäuse für Gerätesteckverbinder	116
536 881 006	Zubehör	Gehäuse für Gerätesteckverbinder	116
536 910 006	Zubehör	Schutzkappe	110
536 910 006	Zubehör	Schutzkappe	110
536 910 006	Zubehör	Schutzkappe	110
536 910 006	Zubehör	Schutzkappe	110
536 910 256	Zubehör	Schutzkappe	110
536 910 606	Zubehör	Schutzkappe	111
536 910 756	Zubehör	Schutzkappe	111
536 911 006	Zubehör	Schutzkappe	110
536 911 006	Zubehör	Schutzkappe	110
536 911 006	Zubehör	Schutzkappe	110
536 911 006	Zubehör	Schutzkappe	110
536 911 006	Zubehör	Schutzkappe	110
536 911 256	Zubehör	Schutzkappe	110
536 912 006	Zubehör	Schutzkappe	110
536 912 006	Zubehör	Schutzkappe	110
536 912 006	Zubehör	Schutzkappe	110
536 912 006	Zubehör	Schutzkappe	110

Art.-Nr.	Serie	Bezeichnung	Seite
536 912 256	Zubehör	Schutzkappe	110
536 913 006	Zubehör	Schutzkappe	110
536 913 006	Zubehör	Schutzkappe	110
536 913 006	Zubehör	Schutzkappe	110
536 913 256	Zubehör	Schutzkappe	110
536 914 006	Zubehör	Schutzkappe	110
536 914 006	Zubehör	Schutzkappe	110
536 914 006	Zubehör	Schutzkappe	110
536 935 006	Zubehör	Gehäuse für Gerätesteckverbinder	116
536 935 006	Zubehör	Gehäuse für Gerätesteckverbinder	116
536 935 006	Zubehör	Gehäuse für Gerätesteckverbinder	116
536 937 006	Zubehör	Gehäuse für Gerätesteckverbinder	116
536 937 006	Zubehör	Gehäuse für Gerätesteckverbinder	116
536 937 006	Zubehör	Gehäuse für Gerätesteckverbinder	116
536 945 006	Zubehör	Dichtungen	115
536 945 006	Zubehör	Dichtungen	116
536 945 016	Zubehör	Dichtungen	116
536 946 006	Zubehör	Dichtungen	115
536 947 006	Zubehör	Dichtungen	115
536 996 006	Zubehör	Gehäuse für Gerätesteckverbinder	116
536 996 006	Zubehör	Gehäuse für Gerätesteckverbinder	116
536 996 006	Zubehör	Gehäuse für Gerätesteckverbinder	116
539 914 256	Zubehör	Schutzkappe	110
630 100 006	Zubehör	Erdungssatz für Gehäuse	118
630 135 006	Zubehör	Kabelklemme	106
630 135 256	Zubehör	Kabelklemme	106
630 138 006	Zubehör	Kabelklemme	106
630 138 256	Zubehör	Kabelklemme	106
630 155 006	Zubehör	Kabelklemme	106
630 171 006	Zubehör	Kabelklemme	106
630 174 006	Zubehör	Stützen mit Pg-Gewinde und ISO	122
630 175 006	Zubehör	Kabelklemme	106
630 632 006	Zubehör	Ersatzkontakte	126
630 633 006	Zubehör	Ersatzkontakte	126
630 633 006	Zubehör	Ersatzkontakte	127
630 637 006	Zubehör	Ersatzkontakte	126
630 639 006	Zubehör	Ersatzkontakte	126
630 642 006	Zubehör	Ersatzkontakte	126
630 643 006	Zubehör	Ersatzkontakte	126
630 643 006	Zubehör	Ersatzkontakte	126
630 643 006	Zubehör	Ersatzkontakte	127
630 649 006	Zubehör	Ersatzkontakte	126
630 650 006	Zubehör	Thermoelement-Kontakte	128
630 651 006	Zubehör	Thermoelement-Kontakte	128
630 652 006	Zubehör	Thermoelement-Kontakte	128
630 653 006	Zubehör	Thermoelement-Kontakte	128
630 654 006	Zubehör	Thermoelement-Kontakte	128
630 655 006	Zubehör	Thermoelement-Kontakte	128
630 655 006	Zubehör	Thermoelement-Kontakte	128
630 657 006	Zubehör	Thermoelement-Kontakte	128
630 667 006	Zubehör	Ersatzkontakte	126
630 677 006	Zubehör	Ersatzkontakte	126
630 700 006	Zubehör	Ersatzkontakte	126
630 720 006	Zubehör	Schutzkappe	111
630 720 256	Zubehör	Schutzkappe	111
630 800 006	Zubehör	Ersatzkontakte	126
630 832 006	Zubehör	Ersatzkontakte	126
630 833 006	Zubehör	Ersatzkontakte	126
630 834 006	Zubehör	Ersatzkontakte	126
630 837 006	Zubehör	Ersatzkontakte	126
630 842 006	Zubehör	Ersatzkontakte	126
630 843 006	Zubehör	Ersatzkontakte	126
630 844 006	Zubehör	Ersatzkontakte	126
630 847 006	Zubehör	Ersatzkontakte	126
632 720 006	Zubehör	Schutzkappe	111
632 720 036	Zubehör	Schutzkappe	111
632 720 256	Zubehör	Schutzkappe	111
632 725 006	Zubehör	Schutzkappe	111

Art.-Nr.	Serie	Bezeichnung	Seite
632 725 036	Zubehör	Schutzkappe	111
632 725 256	Zubehör	Schutzkappe	111
632 726 006	Zubehör	Schutzkappe	111
632 726 256	Zubehör	Schutzkappe	111
632 728 006	Zubehör	Schutzkappe	111
632 728 256	Zubehör	Schutzkappe	111
632 771 006	Zubehör	Schutzkappe	112
632 772 006	Zubehör	Schutzkappe	112
632 773 006	Zubehör	Schutzkappe	112
633 043 006	Zubehör	Schutzkappe	114
633 047 006	Zubehör	Schutzkappe	114
633 121 006	Zubehör	Dichtungen	115
633 124 006	Zubehör	Dichtungen	115
633 343 006	Zubehör	Schutzkappe	114
633 347 006	Zubehör	Schutzkappe	114
633 421 006	Zubehör	Kabelklemme	107
633 421 256	Zubehör	Kabelklemme	107
633 422 006	Zubehör	Kabelklemme	107
633 422 256	Zubehör	Kabelklemme	107
633 423 006	Zubehör	Kabelklemme	107
633 423 256	Zubehör	Kabelklemme	107
633 424 256	Zubehör	Kabelklemme	107
633 425 256	Zubehör	Kabelklemme	107
637 820 006	Zubehör	Schutzkappe	113
637 820 436	Zubehör	Schutzkappe	113
637 825 006	Zubehör	Schutzkappe	113
637 825 436	Zubehör	Schutzkappe	113
638 004016	Zubehör	Ersatzmassekontakt	124
638 820 006	Zubehör	Schutzkappe	113
638 825 006	Zubehör	Schutzkappe	113
680 001 006	Zubehör	Schutzkappe	113
680 002 006	Zubehör	Schutzkappe	113
680 003 006	Zubehör	Schutzkappe	113
680 004 006	Zubehör	Schutzkappe	113
680 005 006	Zubehör	Schutzkappe	113
680 006 006	Zubehör	Schutzkappe	113
680 007 006	Zubehör	Schutzkappe	113
680 007 906	Zubehör	Schutzkappe	113
680 008 006	Zubehör	Schutzkappe	113
680 008 906	Zubehör	Schutzkappe	113
680 009 006	Zubehör	Schutzkappe	113
680 009 006	Zubehör	Schutzkappe	113
761 907 006	Zubehör	Schutzkappe	112
761 907 106	Zubehör	Schutzkappe	112
761 907 756	Zubehör	Schutzkappe	112
767 012 006	Zubehör	Ersatzkontakte	126
767 025 106	Zubehör	Ersatzkontakte	126
767 025 206	Zubehör	Ersatzkontakte	126
767 050 106	Zubehör	Ersatzkontakte	126
767 050 206	Zubehör	Ersatzkontakte	126
767 100 106	Zubehör	Ersatzkontakte	126
767 100 206	Zubehör	Ersatzkontakte	126
767 107 006	Zubehör	Ersatzkontakte	126
767 108 006	Zubehör	Ersatzkontakte	126
767 119 006	Zubehör	Ersatzkontakte	126
767 127 006	Zubehör	Ersatzkontakte	126
767 200 106	Zubehör	Ersatzkontakte	126
767 200 206	Zubehör	Ersatzkontakte	126
767 207 006	Zubehör	Ersatzkontakte	126
767 208 006	Zubehör	Ersatzkontakte	126
767 212 006	Zubehör	Ersatzkontakte	126
767 219 006	Zubehör	Ersatzkontakte	126
767 227 006	Zubehör	Ersatzkontakte	126
769 607 006	Zubehör	Kabelklemme	108
769 619 006	Zubehör	Kabelklemme	108
769 627 006	Zubehör	Kabelklemme	108
769 627 006	Zubehör	Kabelklemme	108
769 628 006	Zubehör	Kabelklemme	108

Art.-Nr.	Serie	Bezeichnung	Seite
769 807 006	Zubehör	Kabelverschraubung lang	125
769 819 006	Zubehör	Kabelverschraubung lang	125
769 907 006	Zubehör	Kabelverschraubung lang	125
769 919 006	Zubehör	Kabelverschraubung lang	125
769 927 006	Zubehör	Kabelverschraubung lang	125
803 625 006	Zubehör	Kabelklemme	109
807 103 006	Zubehör	Ersatzkontakte	127
807 103 356	Zubehör	Ersatzkontakte	127
807 104 006	Zubehör	Ersatzkontakte	127
807 203 006	Zubehör	Ersatzkontakte	127
807 203 356	Zubehör	Ersatzkontakte	127

Art.-Nr.	Serie	Bezeichnung	Seite
807 204 006	Zubehör	Ersatzkontakte	127
809 306 006	Zubehör	Schutzkappe	114
809 406 006	Zubehör	Schutzkappe	114
809 605 006	Zubehör	Kabelklemme	109
839 603 006	Zubehör	Kabelklemme	109
839 604 006	Zubehör	Kabelklemme	109
839 605 006	Zubehör	Kabelklemme	109
897 101 106	Zubehör	Ersatzkontakte	127
897 201 006	Zubehör	Ersatzkontakte	127

## Technische Beschreibung

Anordnung der Kontakte / Montage / Verkabelung /  
Befestigungsmaterial für Gerätesteckverbinder / Polarisierung



### Serien Standard, Rapid, Weatherproof und Hermetik

#### Gehäuse 1

3 Kontakte  
1 x  $\varnothing$  2 mm, 2 x  $\varnothing$  3 mm



#### Gehäuse 1

4 Kontakte  
4 x  $\varnothing$  2 mm

#### Gehäuse 1

6 Kontakte  
6 x  $\varnothing$  2 mm



#### Gehäuse 2

4 Kontakte  
4 x  $\varnothing$  4 mm

#### Gehäuse 2

8 Kontakte  
6 x  $\varnothing$  2 mm, 2 x  $\varnothing$  3 mm,

#### Gehäuse 2

12 Kontakte  
12 x  $\varnothing$  2 mm

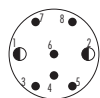

#### Gehäuse 3

17 Kontakte  
15 x  $\varnothing$  2 mm, 2 x  $\varnothing$  3 mm,

#### Gehäuse 4

25 Kontakte  
23 x  $\varnothing$  3 mm, 2 x  $\varnothing$  3 mm

#### Gehäuse 5

35 Kontakte  
33 x  $\varnothing$  2 mm, 2 x  $\varnothing$  3 mm

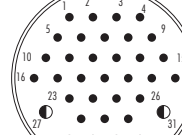
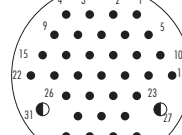
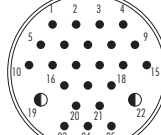
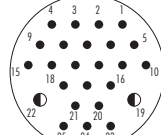
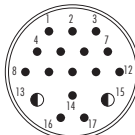
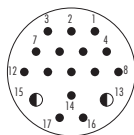

#### Gehäuse 5

52 Kontakte  
52 x  $\varnothing$  2 mm

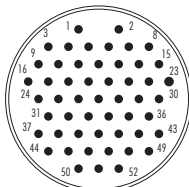
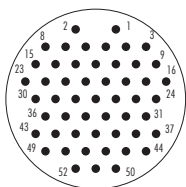

### Kennzeichnung der Kontakte

○ Gerätestecker (Stifte)  
Kabelstecker (Stifte)

⊙ Gerätestecker (Buchse)  
Kabelstecker (Buchse)

• Kontakt  $\varnothing$  2 mm

● Kontakt  $\varnothing$  3 mm

⊕ Kontakt  $\varnothing$  4 mm

### Serie Atto Miniatur Push-Pull

**Gehäuse 00**  
7 Kontakte  
7 x ø 0,76 mm

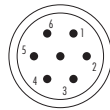

**Gehäuse 0**  
8 Kontakte  
8 x ø 0,76 mm

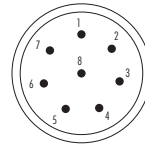
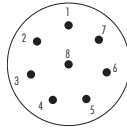

**Gehäuse 0**  
12 Kontakte  
12 x ø 0,76 mm

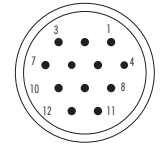
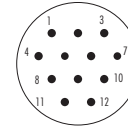

**Gehäuse 0**  
19 Kontakte  
19 x ø 0,76 mm

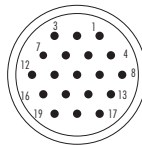
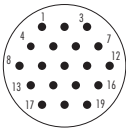

**Gehäuse 1**  
27 Kontakte  
27 x ø 0,76 mm

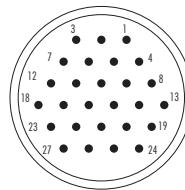
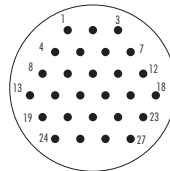

### Kennzeichnung der Kontakte

- Gerätestecker (Stifte)  
Kabelstecker (Stifte)
- ⊙ Gerätestecker (Buchse)  
Kabelstecker (Buchse)
- Kontakt ø 0,76 mm

### Serie Miniatur, Natto Miniatur Push-Pull, Marine, Neptunox, Robotik und Minex

#### Gehäuse 00

3 Kontakte  
3 x ø 1 mm  
Serien Natto Miniatur Push-Pull, Minex



#### Gehäuse 00

4 Kontakte  
4 x ø 1 mm  
Serien Natto Miniatur Push-Pull, Minex



#### Gehäuse 0

7 Kontakte  
7 x ø 1 mm  
Serien Natto Miniatur Push-Pull, Minex



#### Gehäuse 1

12 Kontakte  
12 x ø 1 mm  
Serien Natto Miniatur Push-Pull, Miniatur, Marine, Neptunox, Robotik

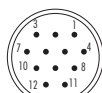

#### Gehäuse 1

19 Kontakte  
19 x ø 1 mm  
Serien Natto Miniatur Push-Pull, Miniatur, Marine, Neptunox, Robotik



#### Gehäuse 2

27 Kontakte  
27 x ø 1 mm  
Serien Miniatur, Marine, Neptunox, Robotik

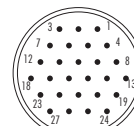
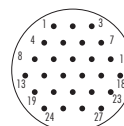

#### Gehäuse 2

37 Kontakte  
37 x ø 1 mm  
Serien Miniatur, Marine, Neptunox, Robotik

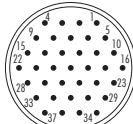
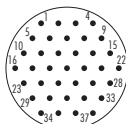

#### Gehäuse 3

55 Kontakte  
55 x ø 1 mm  
Serie Miniatur

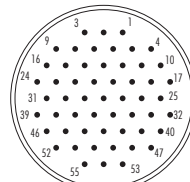
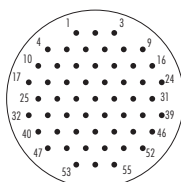

### Kennzeichnung der Kontakte

○ Gerätestecker (Stifte)  
Kabelstecker (Stifte)

⊙ Gerätestecker (Buchse)  
Kabelstecker (Buchse)

• Kontakt ø 1 mm



### Serie Natto Miniatur Push-Pull, Industrie, Marine, Neptunox und Robotik

ø 1,6 mm und ø 2,4 mm

#### Gehäuse 1

3 Kontakte  
3 x ø 1,6 mm  
Serien Natto Miniatur Push-Pull, Industrie, Marine, Neptunox



#### Gehäuse 1

4 Kontakte  
4 x ø 1,6 mm  
Serien Natto Miniatur Push-Pull, Industrie, Marine, Neptunox



#### Gehäuse 1

7 Kontakte  
7 x ø 1,6 mm  
Serien Natto Miniatur Push-Pull, Industrie, Marine, Neptunox



#### Gehäuse 2

12 Kontakte  
12 x ø 1,6 mm  
Serien Industrie, Marine, Neptunox

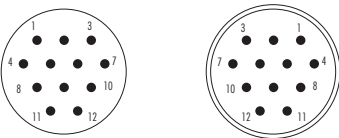

#### Gehäuse 3

19 Kontakte  
19 x ø 1,6 mm  
Serie Industrie

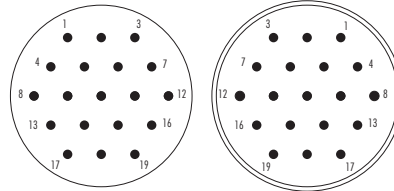

#### Gehäuse 3

27 Kontakte  
27 x ø 1,6 mm  
Serie Industrie

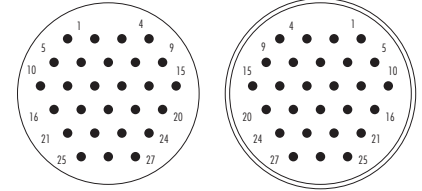

#### Gehäuse 1

3 Kontakte  
3 x ø 2,4 mm  
Serien Natto Miniatur Push-Pull, Industrie, Marine, Neptunox



#### Gehäuse 1

4 Kontakte  
4 x ø 2,4 mm  
Serien Natto Miniatur Push-Pull, Industrie, Marine, Neptunox, Robotik



#### Gehäuse 2

7 Kontakte  
7 x ø 2,4 mm  
Serien Industrie, Marine, Neptunox

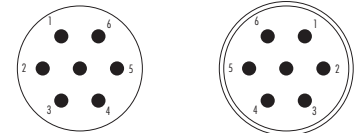

#### Gehäuse 3

12 Kontakte  
12 x ø 2,4 mm  
Serie Industrie

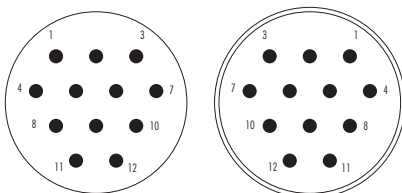

### Kennzeichnung der Kontakte

- Gerätestecker (Stifte)  
Kabelstecker (Stifte)
- ⊙ Gerätestecker (Buchse)  
Kabelstecker (Buchse)
- Kontakt ø 1,6 mm
- Kontakt ø 2,4 mm

### Serie Power

#### Gehäuse 5

Einpoliger Steckverbinder  
1 x  $\varnothing$  8 mm ou 1 x  $\varnothing$  12 mm

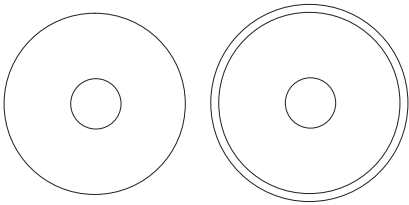

#### Gehäuse 5

Mehrpoliger Steckverbinder  
3 Kontakte x  $\varnothing$  8 mm + 2 Pilotkontakte  $\varnothing$  1,6 mm

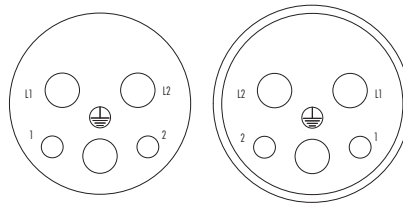

#### Gehäuse 5

Mehrpoliger Steckverbinder  
3 Kontakte  $\varnothing$  8 mm

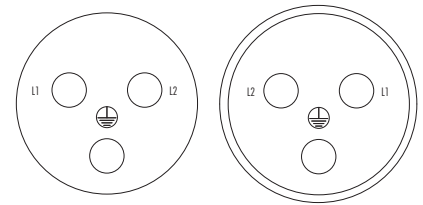

#### Gehäuse 5

Mehrpoliger Steckverbinder  
4 Kontakte x  $\varnothing$  8 mm

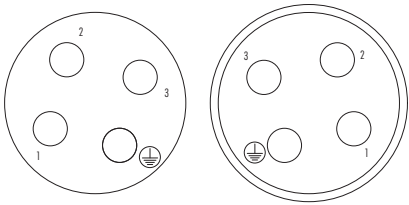

### Kennzeichnung der Kontakte

○ Gerätestecker (Stifte)  
Kabelstecker (Stifte)

⊙ Gerätestecker (Buchse)  
Kabelstecker (Buchse)

○ Kontakt  $\varnothing$  1,6 mm

○ Kontakt  $\varnothing$  8 mm

○ Kontakt  $\varnothing$  12 mm

### Serie Industrie und Robotik 17-polig



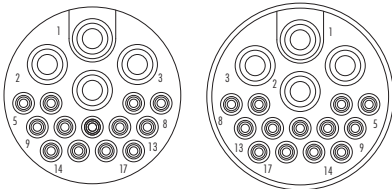

#### Gehäuse

17 Kontakte

13 Kontakte x  $\varnothing$  1 mm + 4 Kontakte  $\varnothing$  2,4 mm



### Kennzeichnung der Kontakte

- |   |   |  |  |
|---|---|--|--|
|  Gerätestecker (Stifte)<br>Kabelstecker (Stifte) |  Gerätestecker (Buchse)<br>Kabelsteckdose (Buchse) |  Kontakt $\varnothing$ 1 mm |  Kontakt $\varnothing$ 2,4 mm |
|---|---|--|--|

### Serie Neptunox

#### Gehäuse 00

7 x ø 0,76 mm



#### Gehäuse 0

8 x ø 0,76 mm

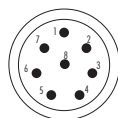
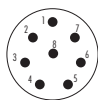

#### Gehäuse 0

12 x ø 0,76 mm

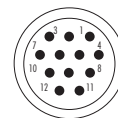
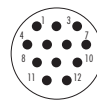

#### Gehäuse 0

19 x ø 0,76 mm

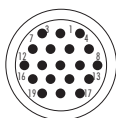
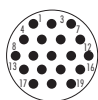

#### Gehäuse 00

3 x ø 1 mm



#### Gehäuse 00

4 x ø 1 mm



#### Gehäuse 0

7 x ø 1 mm

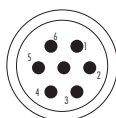
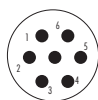

#### Gehäuse 1

12 x ø 1 mm

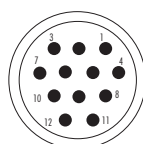
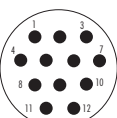

#### Gehäuse 1

19 x ø 1 mm

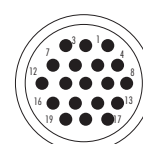
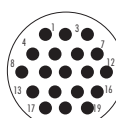

#### Gehäuse 2

27 x ø 1 mm

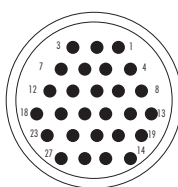
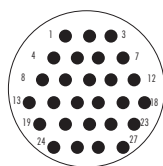

#### Gehäuse 2

37 x ø 1 mm

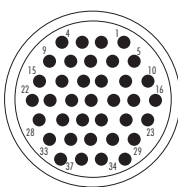
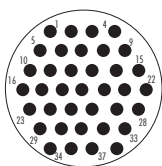

### Kennzeichnung der Kontakte

○ Gerätestecker (Stifte)  
Kabelstecker (Stifte)

⊙ Gerätestecker (Buchse)  
Kabelstecker (Buchse)

• Kontakt ø 0,76 mm

• Kontakt ø 1 mm

### Serie Neptunox

**Gehäuse 1**  
3 x ø 1,6 mm

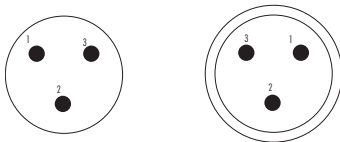

**Gehäuse 1**  
4 x ø 1,6 mm

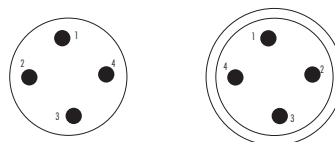

**Gehäuse 1**  
7 x ø 1,6 mm

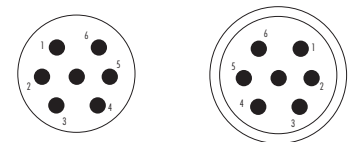

**Gehäuse 2**  
12 x ø 1,6 mm

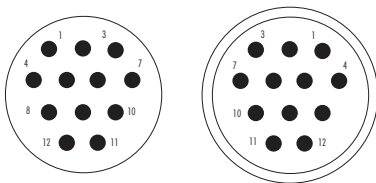

**Gehäuse 1**  
3 x ø 2,4 mm

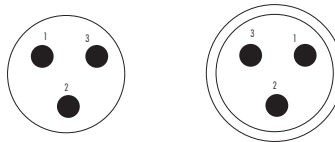

**Gehäuse 1**  
4 x ø 2,4 mm

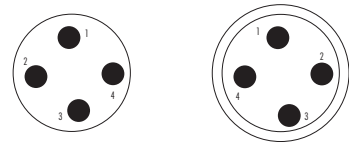

**Gehäuse 2**  
7 x ø 2,4 mm

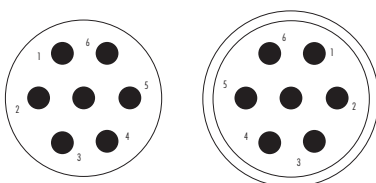

### Kennzeichnung der Kontakte

- Gerätestecker (Stifte)  
Kabelstecker (Stifte)
- ⊙ Gerätestecker (Buchse)  
Kabelsteckdose (Buchse)
- Kontakt ø 1,6 mm
- Kontakt ø 2,4 mm

### Gerätesteckverbinder

#### Es gibt zwei mögliche Kombinationen:

- Die Montage eines Geräte- und eines Kabelsteckverbinders.
- Die Montage eines Kupplungs- und eines Kabelsteckverbinders.

Bitte beachten Sie die Ausrichtung der Teile gemäß den Abbildungen.

#### Fixierte Kontakte

- Kennzeichnung der Kontakte auf beiden Seiten des Isolierkörpers des Geräte-, Kabel- oder Kupplungssteckverbinders mit Nummern.

1. Das Kabel abmanteln\* und anschließend die Litzen abisolieren\*.
2. Die Rückseite des Gerätesteckverbinders abnehmen und anschließend jede abisolierte Litze gemäß dem Verkabelungsplan an die Kontakte löten\*.

\* Für nähere Informationen siehe Abschnitt „Verkabelung“.

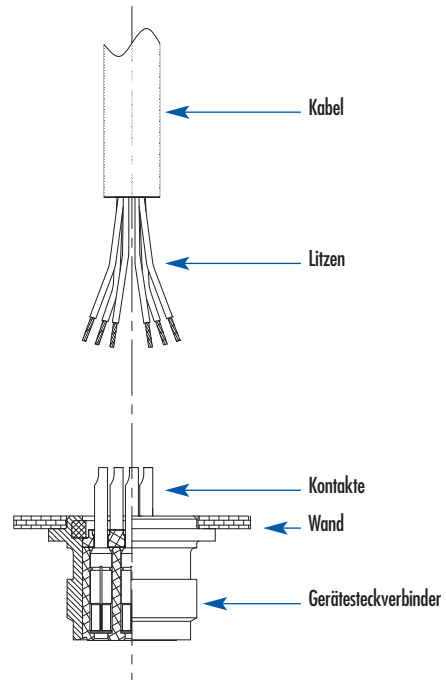

### Kupplungssteckverbinder

Für die Montage siehe nebenstehenden Abschnitt zum Kabelsteckverbinder.

#### 3 Typen von Kabelklemmen zur Auswahl

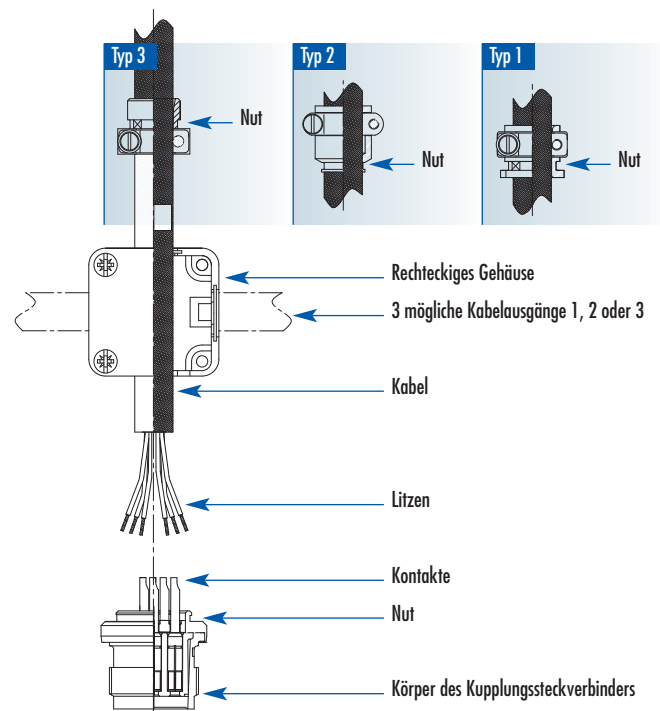

### Kabelsteckverbinder

#### 3 Typen von Kabelklemmen zur Auswahl

1.  
Die beiden Halbschalen des Gehäuses durch Lösen der 4 Schrauben öffnen.  
Dann die beiden Teile voneinander trennen
2.  
Das Kabel in die Kabelklemme einlegen.
3.  
Das Kabel abmanteln\* und anschließend die Litzen abisolieren\*.
4.  
Die Rückseite des Kabelsteckverbinders abnehmen und anschließend jede abisolierte Litze gemäß dem Verkabelungsplan an die Kontakte löten\*.
5.  
Eine Halbschale abnehmen und die Nut des Körpers des Kabelsteckverbinders und die Nut der Kabelklemme an ihren jeweiligen, in der Abbildung 1 gezeigten Stellen positionieren. Die 2 Schrauben der Kabelklemme festziehen.
6.  
Das Ganze anschließend mit den 4 Schrauben wieder mit der anderen Halbschale verschließen.

\* Für nähere Informationen siehe Abschnitt „Verkabelung“.

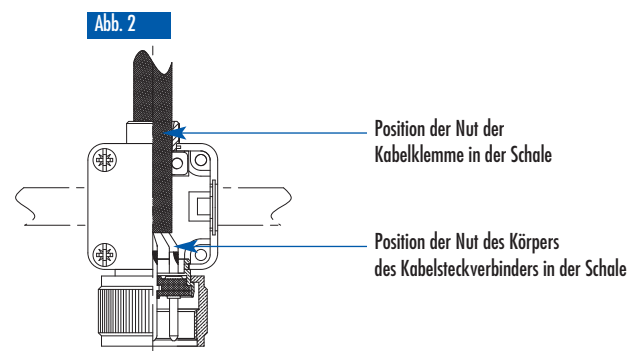
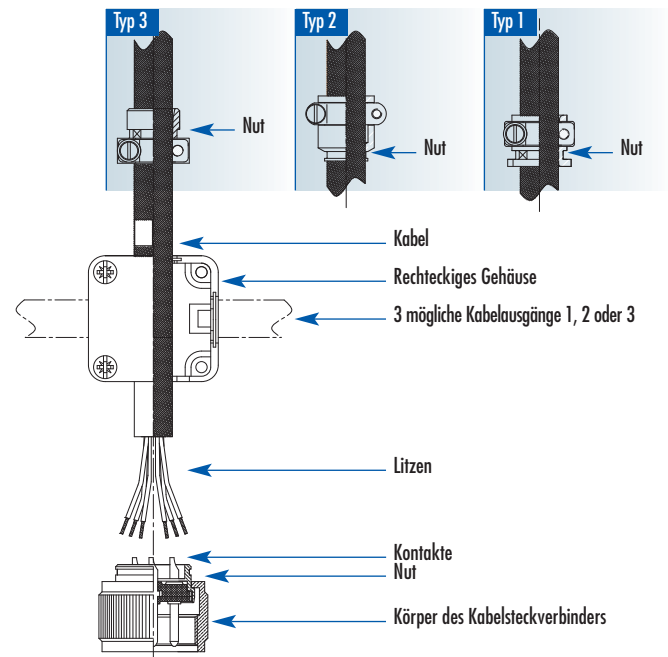

### Gerätesteckverbinder

#### Es gibt zwei mögliche Kombinationen:

- Die Montage eines Geräte- und eines Kabelsteckverbinders.
- Die Montage eines Kupplungs- und eines Kabelsteckverbinders.

Bitte beachten Sie die Ausrichtung der Teile gemäß den Abbildungen.

#### Fixierte Kontakte

- Kennzeichnung der Kontakte auf beiden Seiten des Isolierkörpers des Geräte-, Kabel- oder Kupplungssteckverbinders mit Nummern. Für nähere Informationen siehe Abschnitt „Anordnung der Kontakte“.

1. Das Kabel abmanteln\* und anschließend die Litzen abisolieren\*.

2. Die Rückseite des Gerätesteckverbinders abnehmen und anschließend jede abisolierte Litze gemäß dem Verkabelungsplan an die Kontakte löten\*.

\* Für nähere Informationen siehe Abschnitt „Verkabelung“.

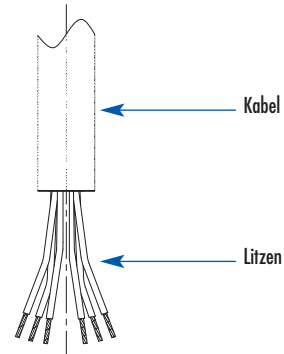

Gerätesteckverbinder rund

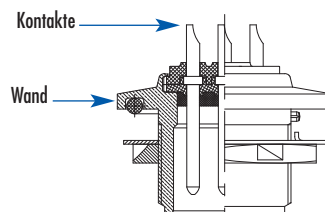

Gerätesteckverbinder quadratisch

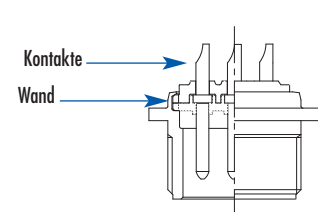

### Kupplungssteckverbinder

Für die Montage siehe nebenstehenden Abschnitt zum Kabelsteckverbinder des Steckverbinders (Weatherproof Standard).

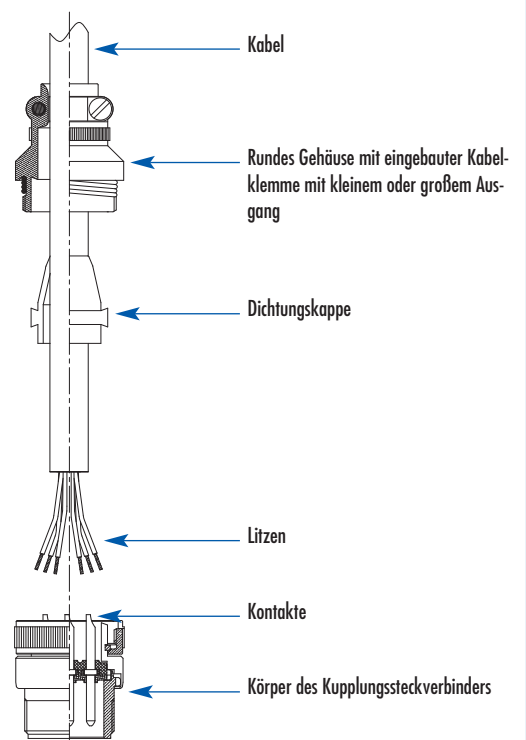



## Montage – Serie Weatherproof und Weatherproof Power und PG-Ausgang

### Kabelsteckverbinder

#### Weatherproof Standard

1.  
Alle Teile des Kabelsteckverbinders abschrauben.
2.  
Das Kabel und die Dichtungskappe in das runde Gehäuse mit eingebauter Kabelklemme einlegen.
3.  
Das Kabel abmanteln\* und anschließend die Litzen abisolieren\*.
4.  
Die Rückseite des Kabelsteckverbinders abnehmen und anschließend jede abisolierte Litze gemäß dem Verkabelungsplan an die Kontakte löten\*.
5.  
Die Dichtungskappe im Inneren des runden Gehäuses anbringen und anschließend am Körper des Kabelsteckverbinders festschrauben.
6.  
Die 2 Schrauben der Kabelklemme festziehen.

\* Für nähere Informationen siehe Abschnitt „Verkabelung“.

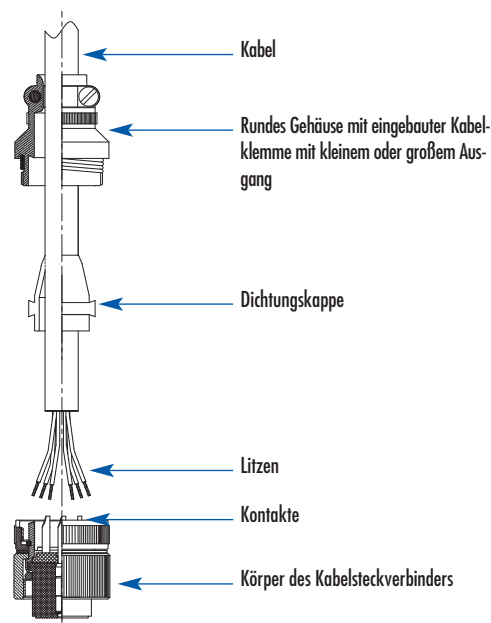

#### Weatherproof Power und PG-Ausgang

1.  
Alle Teile des Kabelsteckverbinders abschrauben.
2.  
Das Kabel und die Dichtungskappe in das runde Gehäuse mit eingebauter Kabelklemme einlegen.
- 3., 4., 5. und 6. siehe Erläuterungen 3., 4., 5. und 6. oben.

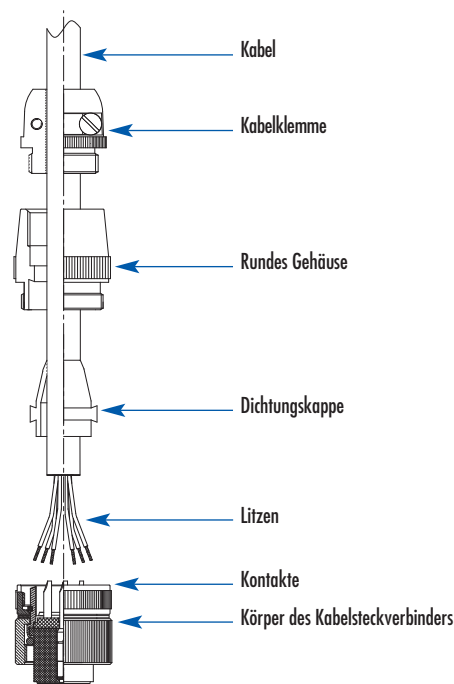

### Gerätesteckverbinder

#### Es gibt zwei mögliche Kombinationen:

- Die Montage eines Geräte- und eines Kabelsteckverbinders.
- Die Montage eines Kupplungs- und eines Kabelsteckverbinders.

Bitte beachten Sie die Ausrichtung der Teile gemäß den Abbildungen.

#### Demontierbare Kontakte

Alle Kontakte sind im Isolierkörper zu montieren.

- Kennzeichnung der Kontakte auf beiden Seiten des Isolierkörpers des Geräte-, Kabel- oder Kupplungssteckverbinders mit Nummern. Für nähere Informationen siehe Abschnitt „Anordnung der Kontakte“.

1. Das Kabel abmanteln\* und anschließend die Litzen abisolieren\*.
2. Jede abisolierte Litze an die Kontakte löten\* oder crimpen\*.
3. Die Rückseite des Gerätesteckverbinders abnehmen und anschließend die verkabelten Kontakte mithilfe des Einführwerkzeugs\* gemäß dem Verkabelungsplan in den Isolierkörper einlegen\*.

\* Für nähere Informationen siehe Abschnitt „Verkabelung“.

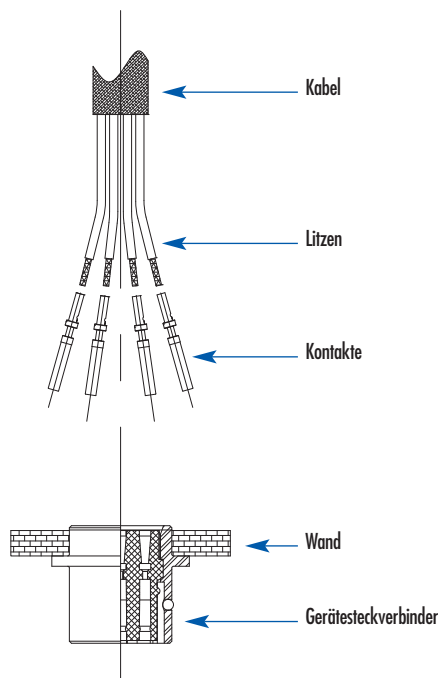

### Kupplungssteckverbinder

Für die Montage siehe nebenstehenden Abschnitt zum Kabelsteckverbinder.

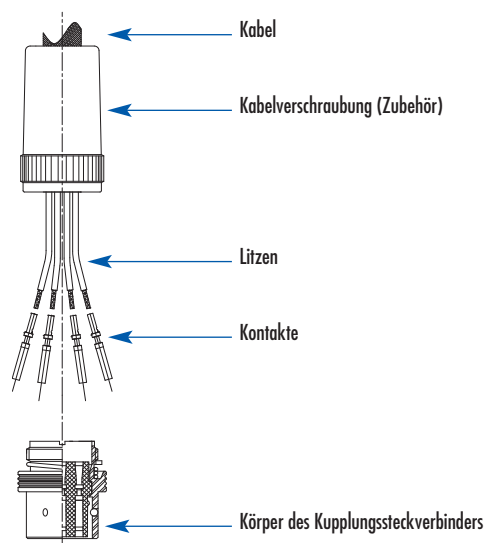

### Kabelsteckverbinder

Verbindungszubehör: 3 Verbindungen zur Auswahl:

#### Kabelverschraubung

1. Alle Teile des Kabelsteckverbinders abschrauben.
2. Das Kabel mit der Kralle der Dichtung der Kabelverschraubung und dem Dichtungsträger in die Verbindung der Kabelverschraubung einlegen.
3. Das Kabel abmanteln\* und anschließend die Litzen abisolieren\*.
4. Jede abisolierte Litze an die Kontakte löten\* oder crimpen\*.
5. Die Rückseite des Kabelsteckverbinders abnehmen und anschließend die verkabelten Kontakte mithilfe des Einführwerkzeugs\* gemäß dem Verkabelungsplan in den Isolierkörper einlegen\*.
6. Dann alle Teile des Verbindungszubehörs zusammenfügen. Das Ganze anschließend am Körper des Kabelsteckverbinders festschrauben.

\* Für nähere Informationen siehe Abschnitt „Verkabelung“.

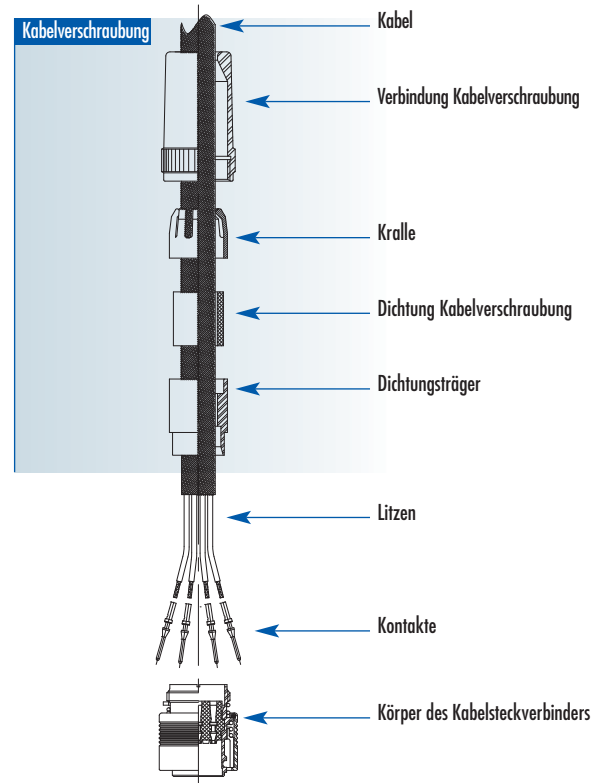

#### Kabelklemme

1. Alle Teile des Kabelsteckverbinders abschrauben.
2. Das Kabel mit der Unterlegscheibe, der Dichtung und dem Dichtungsträger in die Verbindung einlegen.
3. 4., 5. und 6. siehe Erläuterungen 3., 4., 5. und 6. oben.
7. Die Schrauben der Kabelklemme festziehen.

#### Kabelverschraubung mit Schirmanbindung 360°

2. Das Kabel und die Dichtungskappe in das runde Gehäuse mit eingebauter Kabelklemme einlegen.

1., 3., 4., 5. und 6. siehe Erläuterungen 1., 3., 4., 5. und 6. oben..

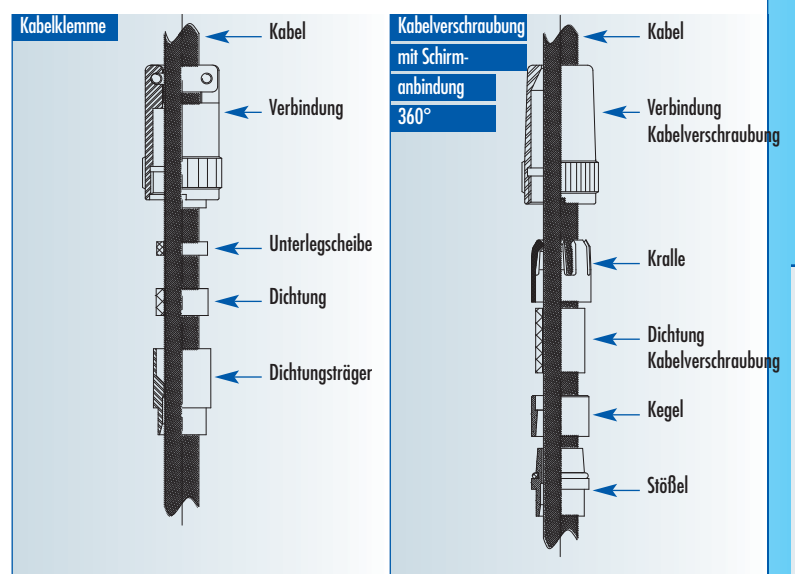

### Gerätesteckverbinder

#### Es gibt zwei mögliche Kombinationen:

- Die Montage eines Geräte- und eines Kabelsteckverbinders.
- Die Montage eines Kupplungs- und eines Kabelsteckverbinders.

Bitte beachten Sie die Ausrichtung der Teile gemäß den Abbildungen.

#### Demontierbare Kontakte

Alle Kontakte sind im Isolierkörper zu montieren.

- Kennzeichnung der Kontakte auf beiden Seiten des Isolierkörpers des Geräte-, Kabel- oder Kupplungssteckverbinders mit Nummern. Für nähere Informationen siehe Abschnitt „Anordnung der Kontakte“.

1. Das Kabel abmanteln\* und anschließend die Litzen abisolieren\*.
2. Jede abisolierte Litze an die Kontakte löten\* oder crimpen\*.
3. Die Rückseite des Gerätesteckverbinders abnehmen und anschließend die verkabelten Kontakte mithilfe des Einführwerkzeugs\* gemäß dem Verkabelungsplan in den Isolierkörper einlegen\*.

\* Für nähere Informationen siehe Abschnitt „Verkabelung“.

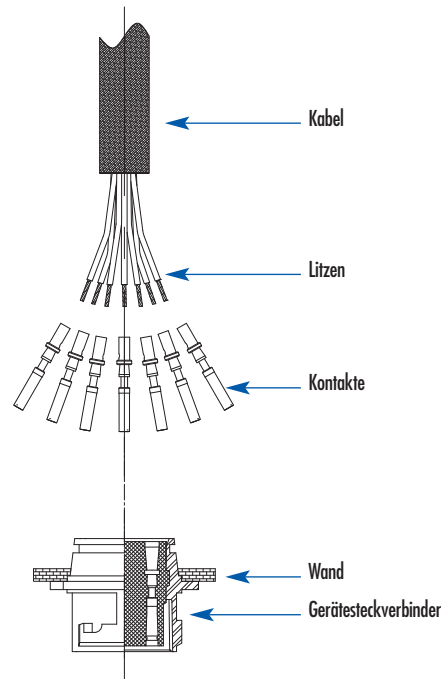

### Kupplungssteckverbinder

Für die Montage siehe nebenstehenden Abschnitt zum Kabelsteckverbinder.

#### 3 Typen von Kabelklemmen zur Auswahl (Zubehör) (für nähere Informationen siehe Abschnitt „Kabelklemme“)

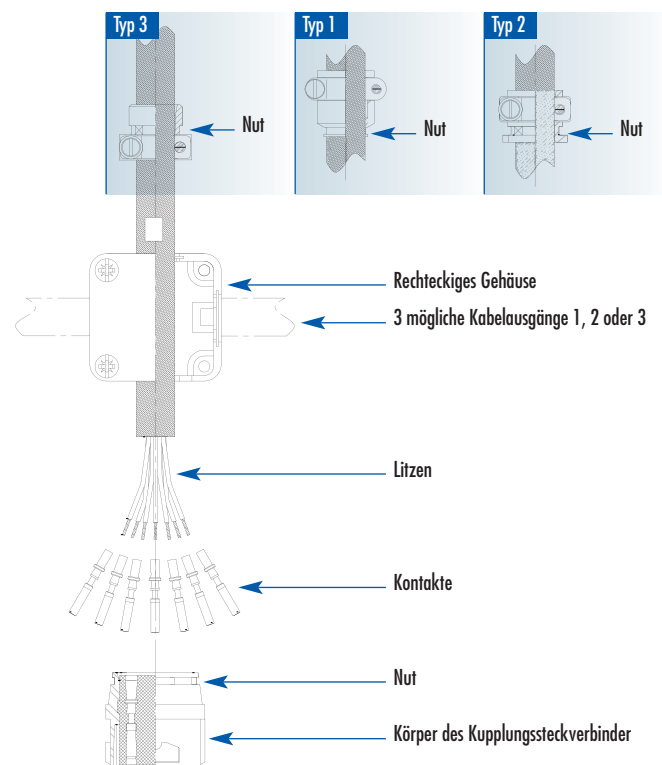

### Kabelsteckverbinder

#### 3 Typen von Kabelklemmen zur Auswahl (Zubehör) (für nähere Informationen siehe Abschnitt „Kabelklemme“)

#### Kabelverschraubung

1.  
Die zwei Halbschalen des Gehäuses durch Lösen der Schrauben öffnen. Dann die beiden Teile voneinander trennen.
2.  
Das Kabel in die Kabelklemme einlegen.
3.  
Das Kabel abmanteln\* und anschließend die Litzen abisolieren\*.
4.  
Jede abisolierte Litze an die Kontakte löten\* oder crimpen\*.
5.  
Die Rückseite des Kabelsteckverbinders abnehmen und anschließend die verkabelten Kontakte mithilfe des Einführwerkzeugs\* gemäß dem Verkabelungsplan in den Isolierkörper einlegen\*.
6.  
Eine Halbschale abnehmen und die Nut der Kabelklemme und die Nut des Körpers des Kabelsteckverbinders an ihren jeweiligen, in der Abbildung 1 gezeigten Stellen positionieren. Die Schrauben der Kabelklemme festziehen.
7.  
Das Ganze anschließend mit den 4 Schrauben wieder mit der anderen Halbschale verschließen.

\* Für nähere Informationen siehe Abschnitt „Verkabelung“.

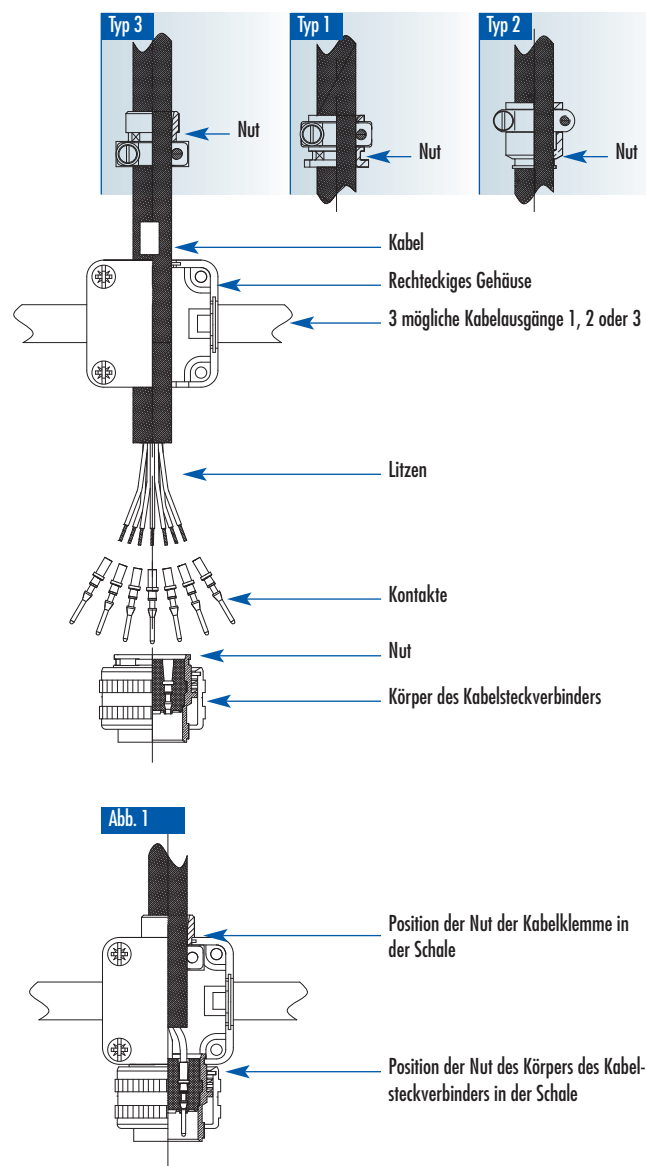

### Gerätesteckverbinder

#### Es gibt zwei mögliche Kombinationen:

- Die Montage eines Geräte- und eines Kabelsteckverbinders.
- Die Montage eines Kupplungs- und eines Kabelsteckverbinders.

Bitte beachten Sie die Ausrichtung der Teile gemäß den Abbildungen.

#### Demontierbare Kontakte

Alle Kontakte sind im Isolierkörper zu montieren.

- Kennzeichnung der Kontakte auf beiden Seiten des Isolierkörpers des Geräte-, Kabel- oder Kupplungssteckverbinders mit Nummern. Für nähere Informationen siehe Abschnitt „Anordnung der Kontakte“.

1. Das Kabel abmanteln\* und anschließend die Litzen abisolieren\*.
2. Jede abisolierte Litze an die Kontakte löten\* oder crimpen\*.
3. Die Rückseite des Gerätesteckverbinders abnehmen und anschließend die verkabelten Kontakte mithilfe des Einführwerkzeugs\* gemäß dem Verkabelungsplan in den Isolierkörper einlegen\*.

\* Für nähere Informationen siehe Abschnitt „Verkabelung“.

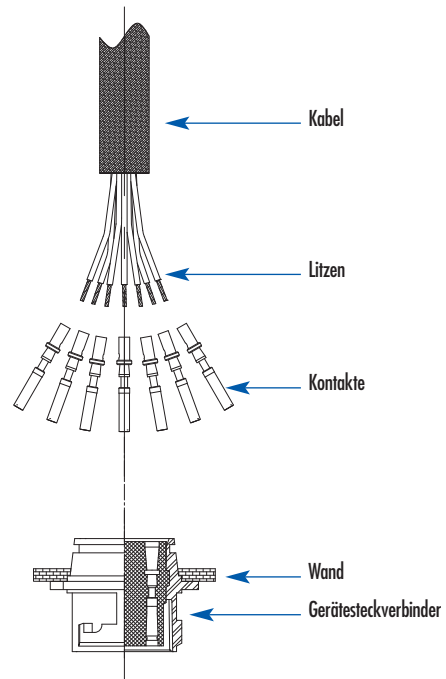

### Kupplungssteckverbinder

Für die Montage siehe nebenstehenden Abschnitt zum Kabelsteckverbinder.

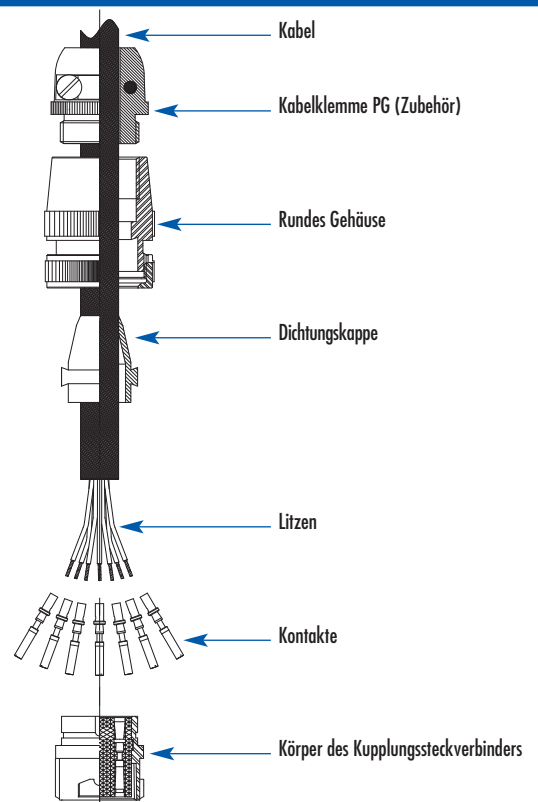

### Kabelsteckverbinder

1.  
Alle Teile des Kabelsteckverbinders abschrauben.
2.  
Das Kabel mit dem runden Gehäuse und der Dichtungskappe in die Kabelklemme einlegen.
3.  
Das Kabel abmanteln\* und anschließend die Litzen abisolieren\*.
4.  
Jede abisolierte Litze an die Kontakte löten\* oder crimpen\*.
5.  
Die Rückseite des Kabelsteckverbinders abnehmen und anschließend die verkabelten Kontakte mithilfe des Einführwerkzeugs\* gemäß dem Verkabelungsplan in den Isolierkörper einlegen\*.
6.  
Die Dichtungskappe im Inneren des runden Gehäuses anbringen und anschließend am Körper des Kabelsteckverbinders festschrauben.
7.  
Die Schrauben der Kabelklemme festziehen.

\* Für nähere Informationen siehe Abschnitt „Verkabelung“.

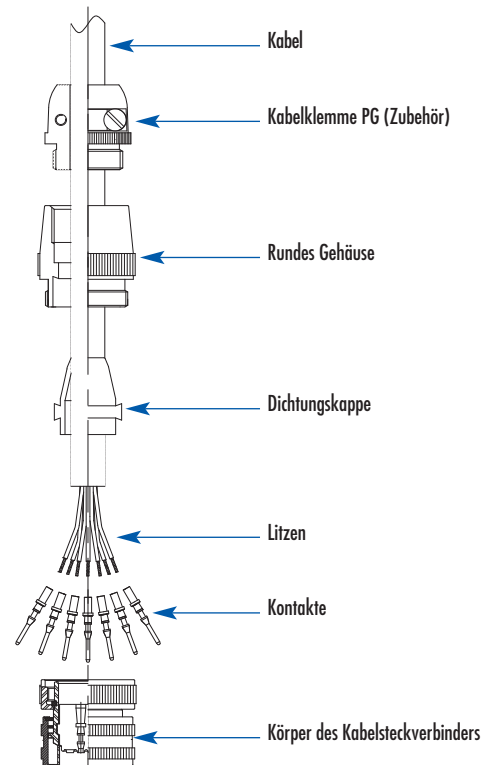

### Gerätesteckverbinder

#### Es gibt zwei mögliche Kombinationen:

- Die Montage eines Geräte- und eines Kabelsteckverbinders.
- Die Montage eines Kupplungs- und eines Kabelsteckverbinders.

Bitte beachten Sie die Ausrichtung der Teile gemäß den Abbildungen.

#### Demontierbare Kontakte

Alle Kontakte sind im Isolierkörper zu montieren.

- Kennzeichnung der Kontakte auf beiden Seiten des Isolierkörpers des Geräte-, Kabel- oder Kupplungssteckverbinders mit Nummern. Für nähere Informationen siehe Abschnitt „Anordnung der Kontakte“.

1.

Das Kabel abmanteln\* und anschließend die Litzen abisolieren\*.

2.

Jede abisolierte Litze an die Kontakte löten\* oder crimpen\*.

3.

Die Rückseite des Gerätesteckverbinders abnehmen und anschließend die verkabelten Kontakte mithilfe des Einführwerkzeugs\* gemäß dem Verkabelungsplan in den Isolierkörper einlegen\*.

\* Für nähere Informationen siehe Abschnitt „Verkabelung“.

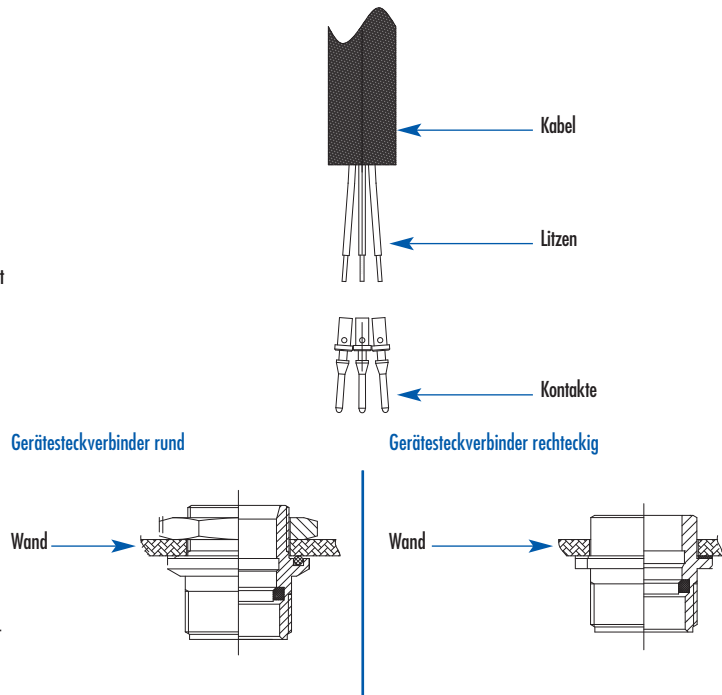

### Kupplungssteckverbinder

Für die Montage siehe nebenstehenden Abschnitt zum Kabelsteckverbinder.

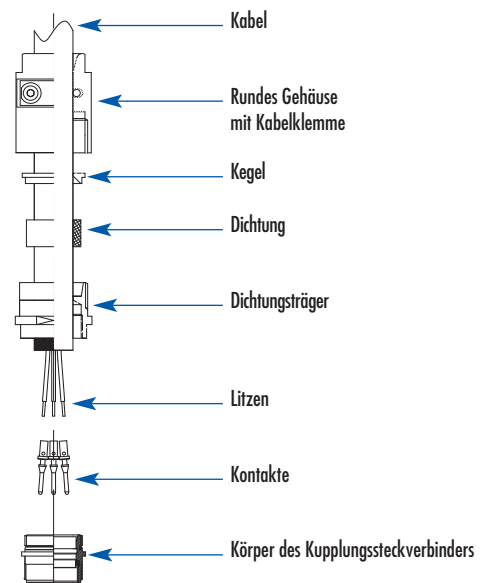



### Kabelsteckverbinder

1.  
Alle Teile des Kabelsteckverbinders abschrauben.
2.  
Das Kabel mit Kegel, Dichtung und Dichtungsträger in die Kabelklemme einlegen.
3.  
Das Kabel abmanteln\* und anschließend die Litzen abisolieren\*.
4.  
Jede abisolierte Litze an die Kontakte löten\* oder crimpen\*.
5.  
Die Rückseite des Kabelsteckverbinders abnehmen und anschließend die verkabelten Kontakte mithilfe des Einführwerkzeugs\* gemäß dem Verkabelungsplan in den Isolierkörper einlegen\*.
6.  
Kegel, Dichtung und Dichtungsträger in das runde Gehäuse mit der eingebauten Kabelklemme einlegen und am Körper des Kabelsteckverbinders festschrauben.
7.  
Die Schrauben der Kabelklemme festziehen.

\* Für nähere Informationen siehe Abschnitt „Verkabelung“.

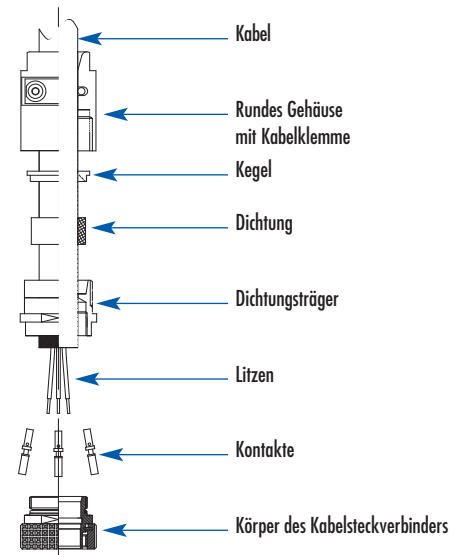

### Gerätesteckverbinder

#### Es gibt zwei mögliche Kombinationen:

- Die Montage eines Geräte- und eines Kabelsteckverbinders.
- Die Montage eines Kupplungs- und eines Kabelsteckverbinders.

Bitte beachten Sie die Ausrichtung der Teile gemäß den Abbildungen.

#### Demontierbare Kontakte

Alle Kontakte sind im Isolierkörper zu montieren.

- Kennzeichnung der Kontakte auf beiden Seiten des Isolierkörpers des Geräte-, Kabel- oder Kupplungssteckverbinders mit Nummern. Für nähere Informationen siehe Abschnitt „Anordnung der Kontakte“.

1.

Das Kabel abmanteln\* und anschließend die Litzen abisolieren\*.

2.

Jede abisolierte Litze an die Kontakte löten\* oder crimpen\*.

3.

Die Rückseite des Gerätesteckverbinders abnehmen und anschließend die verkabelten Kontakte mithilfe des Einführwerkzeugs\* gemäß dem Verkabelungsplan in den Isolierkörper einlegen\*.

\* Für nähere Informationen siehe Abschnitt „Verkabelung“.

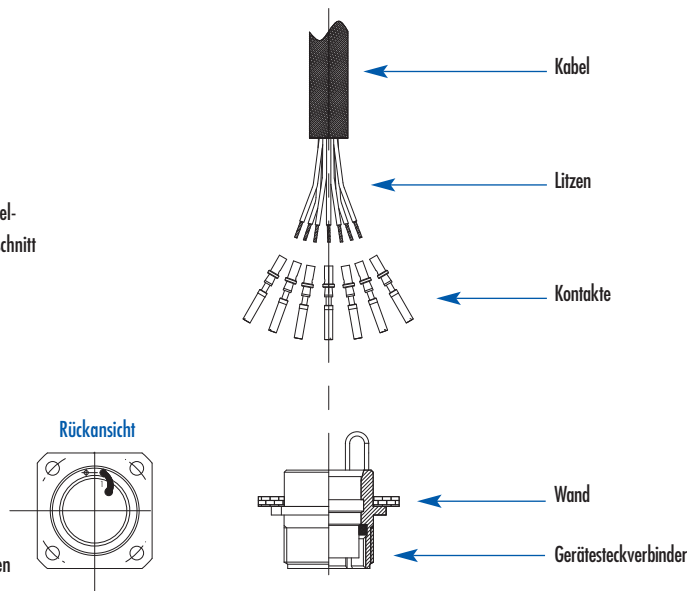

### Kupplungssteckverbinder

Für die Montage siehe nebenstehenden Abschnitt zum Kabelsteckverbinder.

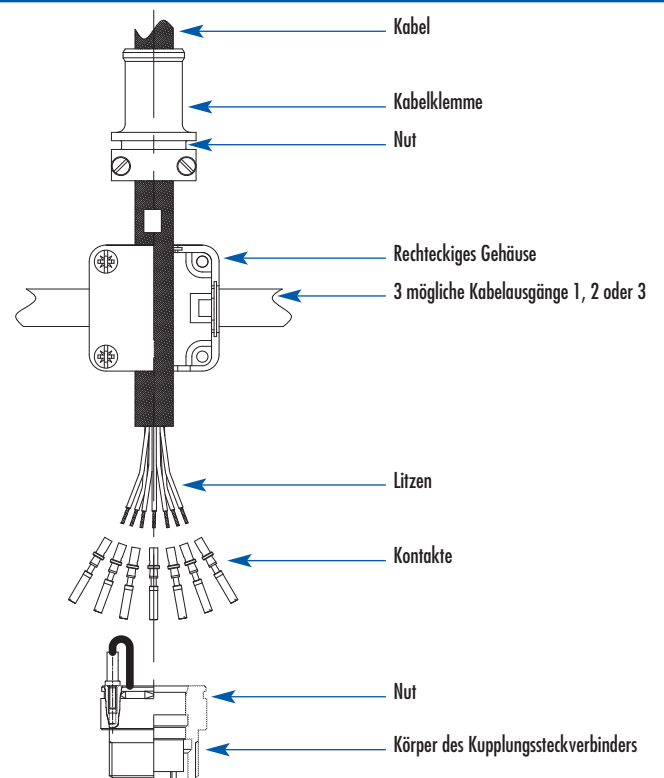

### Kabelsteckverbinder

1.  
Die zwei Halbschalen des Gehäuses durch Lösen der Schrauben öffnen. Dann die beiden Teile voneinander trennen.
2.  
Das Kabel in die Kabelklemme einlegen.
3.  
Das Kabel abmanteln\* und anschließend die Litzen abisolieren\*.
4.  
Jede abisolierte Litze an die Kontakte löten\* oder crimpen\*.
5.  
Die Rückseite des Kabelsteckverbinders abnehmen und anschließend die verkabelten Kontakte mithilfe des Einführwerkzeugs\* gemäß dem Verkabelungsplan in den Isolierkörper einlegen\*.
6.  
Eine Halbschale abnehmen und die Nut der Kabelklemme und die Nut des Körpers des Kabelsteckverbinders an ihren jeweiligen, in der Abbildung 1 gezeigten Stellen positionieren. Die Schrauben der Kabelklemme festziehen.
7.  
Die beiden Halbschalen mit 4 Schrauben verschließen.

\* Für nähere Informationen siehe Abschnitt „Verkabelung“.



Abb. 1



### Gerätesteckverbinder

#### Es gibt zwei mögliche Kombinationen:

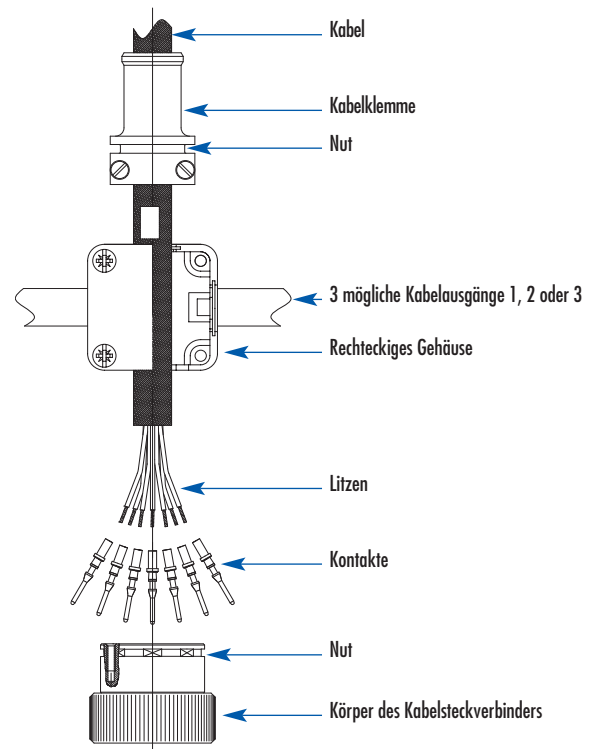
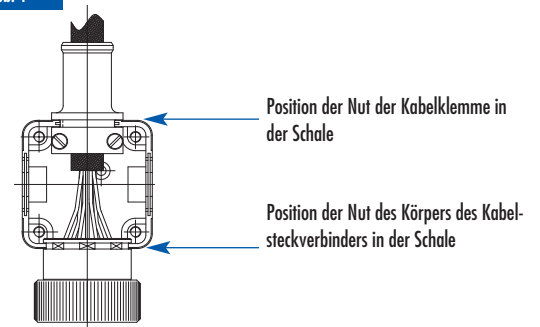
- Die Montage eines Geräte- und eines Kabelsteckverbinders.
- Die Montage eines Kupplungs- und eines Kabelsteckverbinders.

Bitte beachten Sie die Ausrichtung der Teile gemäß den Abbildungen.

#### Demontierbare Kontakte

Alle Kontakte sind im Isolierkörper zu montieren.

- Kennzeichnung der Kontakte auf beiden Seiten des Isolierkörpers des Geräte-, Kabel- oder Kupplungssteckverbinders mit Nummern. Für nähere Informationen siehe Abschnitt „Anordnung der Kontakte“.

1. Das Kabel abmanteln\* und anschließend die Litzen abisolieren\*.

2. Jede abisolierte Litze an die Kontakte löten\* oder crimpen\*.

3. Die Rückseite des Gerätesteckverbinders abnehmen und anschließend die verkabelten Kontakte mithilfe des Einführwerkzeugs\* gemäß dem Verkabelungsplan in den Isolierkörper einlegen\*.

\* Für nähere Informationen siehe Abschnitt „Verkabelung“.

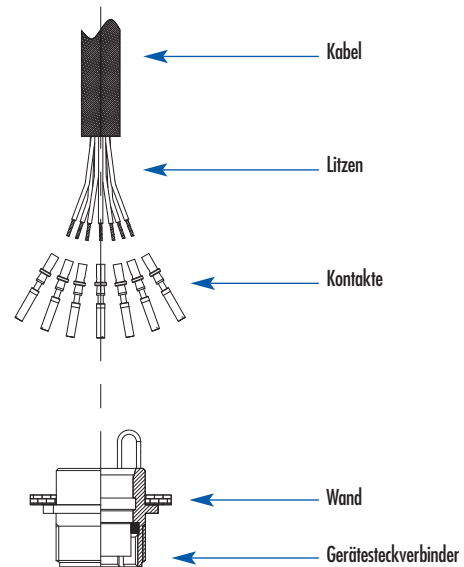

### Kupplungssteckverbinder

Für die Montage siehe nebenstehenden Abschnitt zum Stecker.

### Kabelsteckverbinder

Abb. 1

- Die zwei Halbschalen des Gehäuses durch Lösen der Schrauben öffnen. Dann die beiden Teile voneinander trennen.
- Das Kabel in die Kabelklemme, die Druckscheibe, den Schrumpfschlauchmanschette einlegen.
- Jede abisolierte Litze an die Kontakte löten\* oder crimpen\*. Die Rückseite des Kabelsteckverbinders abnehmen und anschließend die verkabelten Kontakte mithilfe des Einführwerkzeugs\* gemäß dem Verkabelungsplan in den Isolierkörper einlegen\*.

\* Für nähere Informationen siehe Abschnitt „Verkabelung“.

Abb. 2

- Die Manschette hinter dem Körper des Kabelsteckverbinders positionieren. Die Zahnscheibe zwischen der Druckscheibe und der Manschette vorpositionieren (beim Masseanschluss erforderlich).

Abb. 3

- Die 4 Schrauben einsetzen und dabei mit derjenigen beginnen, die mit der Zahnscheibe verbunden ist (Schraube A). Die 4 Schrauben auf der Druckscheibe festziehen.

Abb. 4

- Den Schrumpfschlauch auf über die Manschette und den Kabelschlauch ziehen und dabei darauf achten, diesen gleichmäßig auf  $\pm 100^{\circ}\text{C}$  zu erhitzen, um den Kleber vollständig zu verflüssigen.

Abb. 5

- Die Halbschale abnehmen und die Nut der Kabelklemme und die Nut des Körpers des Kabelsteckverbinders an ihren jeweiligen Stellen positionieren. Die Schrauben der Kabelklemme festziehen mit den 4 Schrauben wieder mit der anderen Halbschale verschließen.

Abb. 1



Abb. 2



Abb. 3

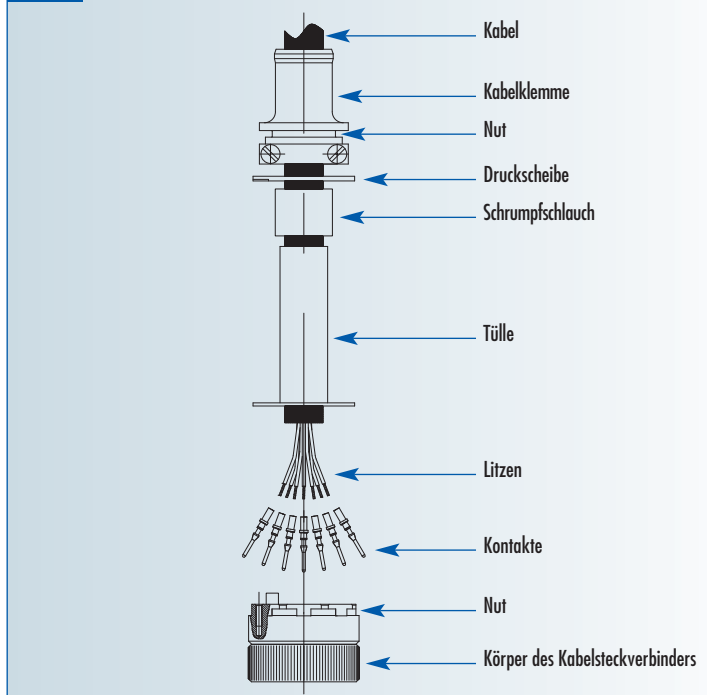

Abb. 4

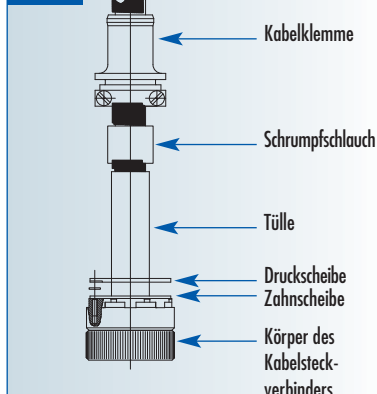

Abb. 5

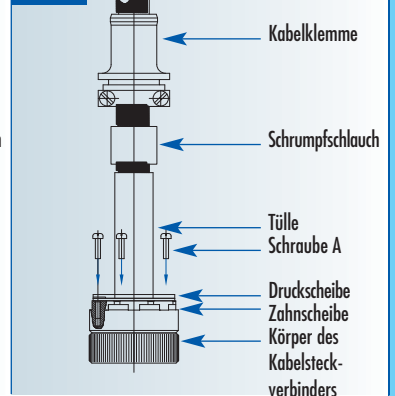

### Gerätesteckverbinder

#### Es gibt zwei mögliche Kombinationen:

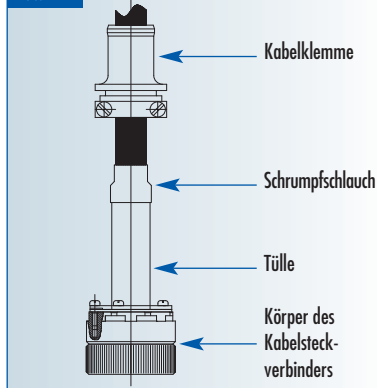
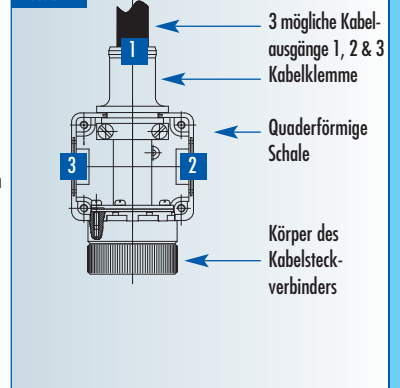
- Die Montage eines Geräte- und eines Kabelsteckverbinders.
- Die Montage eines Kupplungs- und eines Kabelsteckverbinders.

Bitte beachten Sie die Ausrichtung der Teile gemäß den Abbildungen.

#### Demontierbare Kontakte

Alle Kontakte sind im Isolierkörper zu montieren.

- Kennzeichnung der Kontakte auf beiden Seiten des Isolierkörpers des Geräte-, Kabel- oder Kupplungssteckverbinders mit Nummern. Für nähere Informationen siehe Abschnitt „Anordnung der Kontakte“.

1. Das Kabel abmanteln\* und anschließend die Litzen abisolieren\*.
2. Jede abisolierte Litze an die Kontakte löten\* oder crimpen\*.
3. Die Rückseite des Gerätesteckverbinders abnehmen und anschließend die verkabelten Kontakte mit Hilfe des Einführwerkzeugs\* gemäß dem Verkabelungsplan in den Isolierkörper einlegen\*.

\* Für nähere Informationen siehe Abschnitt „Verkabelung“.

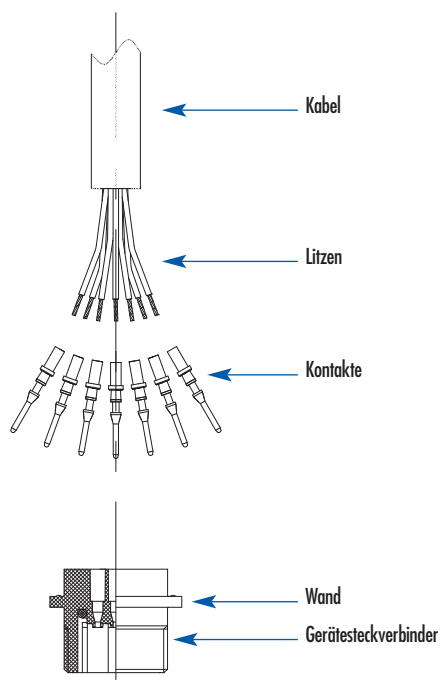

### Kupplungssteckverbinder

Für die Montage siehe nebenstehenden Abschnitt zum Kabelsteckverbinder.

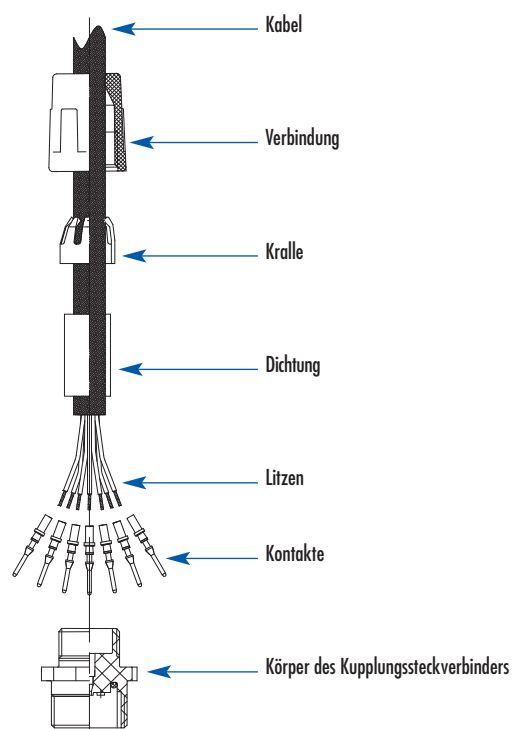

### Kabelsteckverbinder

1.  
Alle Teile des Kabelsteckverbinders abschrauben.
2.  
Das Kabel, die Kralle und die Dichtung in die Verbindung einlegen.
3.  
Das Kabel abmanteln\* und anschließend die Litzen abisolieren\*.
4.  
Jede abisolierte Litze an die Kontakte löten\* oder crimpen\*.
5.  
Die Rückseite des Kabelsteckverbinders abnehmen und anschließend die verkabelten Kontakte mithilfe des Einführwerkzeugs\* gemäß dem Verkabelungsplan in den Isolierkörper einlegen\*.
6.  
Anschließend Kralle und Dichtung in die Verbindung einlegen.  
Das Ganze anschließend am Körper des Kabelsteckverbinders festschrauben.

\* Für nähere Informationen siehe Abschnitt „Verkabelung“.

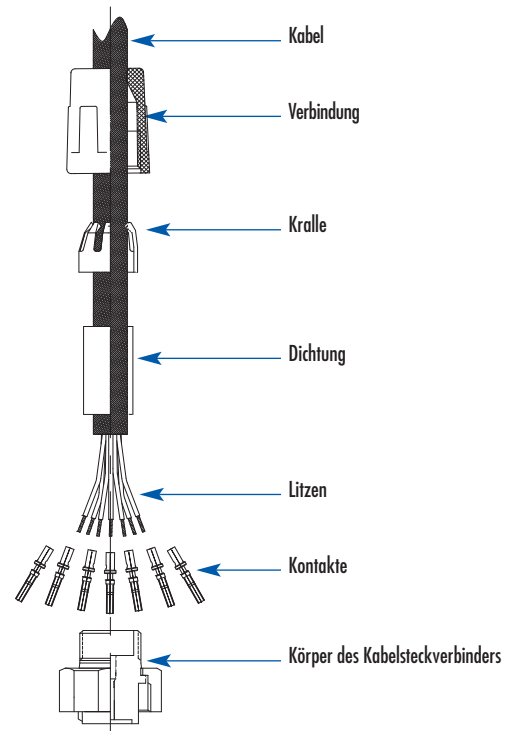

### Gerätesteckverbinder

#### Es gibt zwei mögliche Kombinationen:

- Die Montage eines Geräte- und eines Kabelsteckverbinders.
- Die Montage eines Kupplungs- und eines Kabelsteckverbinders.

Bitte beachten Sie die Ausrichtung der Teile gemäß den Abbildungen.

#### Demontierbare Kontakte

Alle Kontakte sind im Isolierkörper zu montieren.

- Kennzeichnung der Kontakte auf beiden Seiten des Isolierkörpers des Geräte-, Kabel- oder Kupplungssteckverbinders mit Nummern. Für nähere Informationen siehe Abschnitt „Anordnung der Kontakte“.

1. Das Kabel abmanteln\* und anschließend jeden Draht in seinen Befestigungskörper einlegen, die Litzen abisolieren\*.
2. Jede abisolierte Litze an die Kontakte crimpsen\*.
3. Die Rückseite des Gerätesteckverbinders abnehmen und anschließend die verkabelten Kontakte gemäß dem Verkabelungsplan in den Isolierkörper einlegen. Dann die Befestigungskörper durch Verschrauben mithilfe des Spezialwerkzeugs\* einführen.

\* Für nähere Informationen siehe Abschnitt „Verkabelung“.

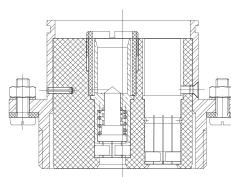

Gerätesteckverbinder

### Kupplungssteckverbinder

Für die Montage siehe nebenstehenden Abschnitt zum Kabelsteckverbinder.

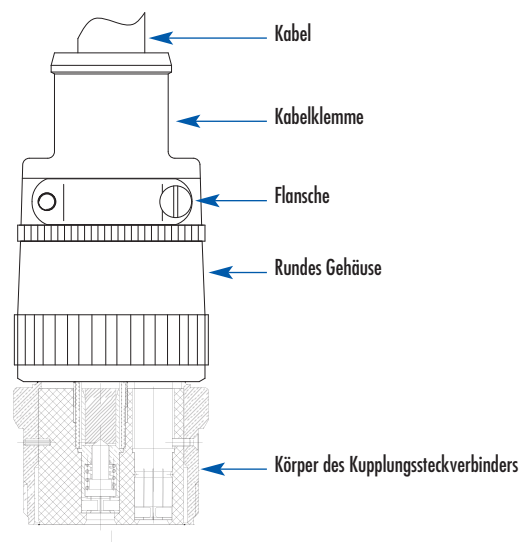



### Kabelsteckverbinder

1. Alle Teile des Kabelsteckverbinders abschrauben.
2. Das Kabel mit der geraden Verbindung, der Anlaufscheibe und der Stellmutter bei gelösten Flanschen in die Kabelklemme einlegen.
3. Das Kabel abmanteln\* und anschließend jeden Draht in seinen Befestigungskörper einlegen. die Litzen abisolieren\*.
4. Jede abisolierte Litze an die Kontakte crimpen\*.
5. Die Rückseite des Kabelsteckverbinders abnehmen und anschließend die verkabelten Kontakte gemäß dem Verkabelungsplan in den Isolierkörper einlegen\*. Dann die Befestigungskörper durch Verschrauben mit dem Spezialwerkzeugs\* verschrauben.
  - Den Massekontakt einsetzen und die Bohrung des Kontaktes „X“ in der Achse der Bohrung „S“ des Körpers des Kabelsteckverbinders platzieren. Den Massekontakt mit der Masseschraube fixieren.
  - Bei Kabelsteckverbindern mit Kontaktstiften nur auf den Pilotkontakten zunächst die Träger der Buchse, dann die verdrahteten Pilotkontakte und zum Schluss die Befestigungskörper einführen.
6. Die Stellmutter, die Anlaufscheibe und die gerade Verbindung zusammenfügen und das Ganze anschließend am Körper des Kabelsteckverbinders festschrauben.
7. Die Kabelklemme an der geraden Verbindung festschrauben. Die Schrauben der Kabelklemme festziehen. Eine leichte Schraubensicherung auf das Gewinde der Kabelklemme auftragen.

\* Für nähere Informationen siehe Abschnitt „Verkabelung“.

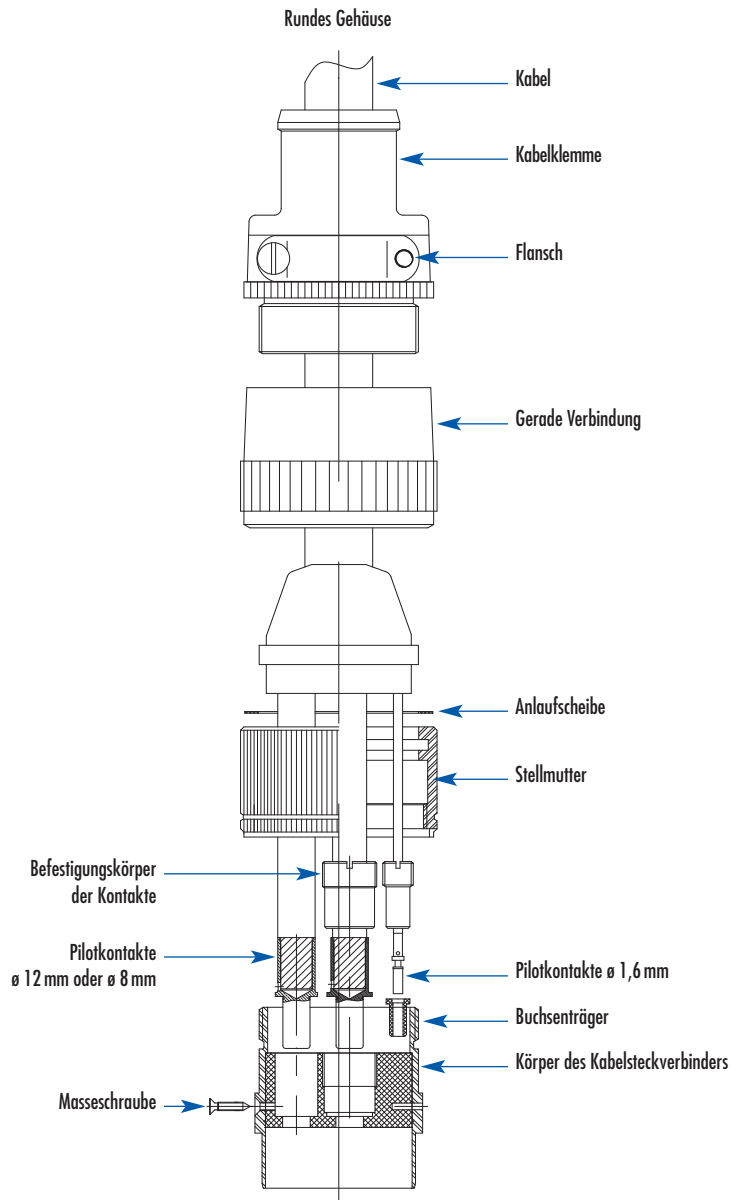

## Befestigungsmaterial für Gerüstesteckverbinder

### Quadratische und runde Gerüstesteckverbinder der Serien Standard, Rapid, Weatherproof, Miniatur, Industrie, Marine, Neptunox und Robotik

Gehäuse	$\varnothing A$	$\varnothing B$	$\varnothing C$
1	3,2	28	21,2
2	3,2	34	27,2
3	4,2	48	39,2
4	4,2	54	45,2
5	4,2	62	52,2

4 Löcher  $\varnothing A$  bei  $90^\circ$   
auf  $\varnothing B$

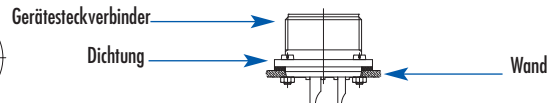
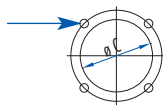

Bohrung gemäß Abbildung ausführen: Wanddurchführung plus vier Bohrungen für Schrauben. Dichtung und Gerüstestecker werden platziert und verschraubt.

Die Dichtigkeit wird durch den Druck auf die Dichtung zwischen der Wand und dem Gerüstesteckverbinder erreicht.

\* Dichtungen unter dem Gerüstesteckverbinder sind nicht im Lieferumfang enthalten, siehe Kapitel: Zubehör.

\*\* Befestigung des viereckigen Gerüstesteckverbinders mit 4 Schrauben und Muttern (nicht im Lieferumfang enthalten), siehe Kapitel: Zubehör.

Gehäuse B1 und B2: 4 Schrauben und Muttern M3

Gehäuse B3, B4 und B5: 4 Schrauben und Muttern M4

### Gerüstesteckverbinder rund: Befestigung mit einer Sicherungsmutter der Serien Standard, Weatherproof, Hermetik

Gehäuse	$\varnothing M$	$\varnothing N$ min.	$\varnothing O$	P	Q	R
1	21,1	34	M21	2,5	24,9	23
2	27,1	40	M27	2,5	30,9	29
3	39,1	56,2	M39	2	41,4	40,2
4	45,1	62,2	Tr 45	1,6	47,4	46,2
5	52,1	69,2	Tr 52	2,1	54,4	53,2

Abb. 1: Wandstärke zwischen 2 und 4 mm



Abb. 2: Wandstärke über 4 mm



Vor der Montage den O-Ring in die Nut des Ringflanschs des Gerüstesteckverbinders einlegen. Anschließend den Gerüstesteckverbinder, die Sicherungsscheibe und die Mutter platzieren.

Die Dichtigkeit der Montage wird durch den Druck auf die Dichtung zwischen der Wand und dem Gerüstesteckverbinder erreicht.

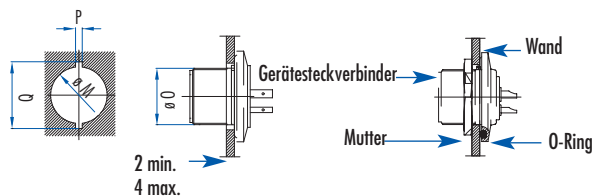
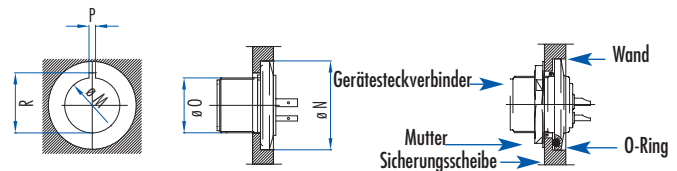
### Wanddurchführung Serie Hermetik

Wand- dicke	B 1		B 2		B 3	B 4	B 5
	Abb. 1	Abb. 2	Abb. 1	Abb. 2	Abb. 1	Abb. 1	Abb. 1
	2 bis 10	2 bis 10	2 bis 10	2 bis 10	2 bis 10	2 bis 10	2 bis 10
A	ø 21		ø 27		ø 39,5	ø 45,5	ø 52,5
B	2,5		2,5		2,5	2,5	2,5
C	12,5		15,5		20,7	23,7	27,2

Abb. 1: Wandstärke zwischen 2 und 10 mm



Abb. 2: Wandstärke über 10 mm



Wanddurchführung

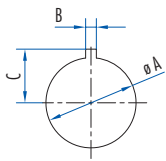
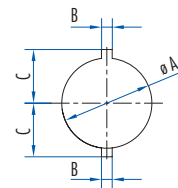
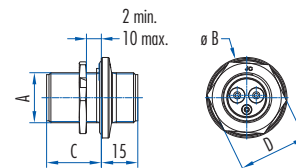

Vor der Montage den O-Ring in die Nut des Ringflanschs des Gerätesteckverbinders einlegen. Anschließend den Gerätesteckverbinder, die Sicherungsscheibe und die Mutter platzieren. Die Dichtigkeit der Montage wird durch den Druck auf die Dichtung zwischen der Wand und der Wanddurchführung erreicht.

Da die Wanddurchführung auf beiden Seiten mit Kontaktstiften ausgestattet ist, ist die Kennzeichnung der verbundenen Kabelstecker unterschiedlich. Es gilt folgende Entsprechungstabelle:

#### Gehäuse 1

3-4-6 Kontakte



#### Gehäuse 2

8-12 Kontakte



#### Gehäuse 3

17 Kontakte



#### Gehäuse 4

25 Kontakte



#### Gehäuse 5

35 Kontakte



#### Gehäuse 5

55 Kontakte

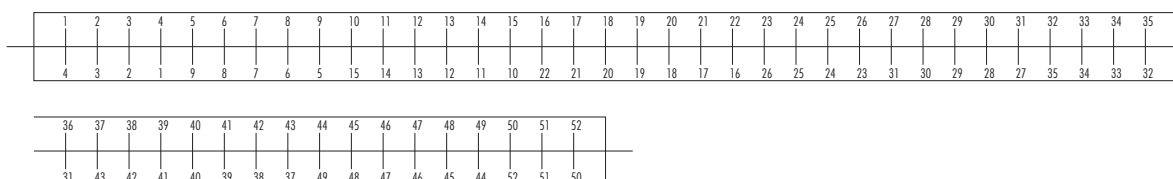

### Gerätesteckverbinder Serie Push-Pull

Gehäuse	Anzahl der Kontakte		Quadr. Gerätesteckverbinder			Runde Gerätesteckverbinder			
			ø A	ø B	ø C	ø A	B	C	D
00	ø 1 mm	3 - 4	12,3	2,7	18	12,7	13,6	3	11,6
0	ø 1 mm	7	15,3	2,7	21	16,2	17,1	3	15,1
1	ø 1 mm	12 - 19	21,9	3,2	28	21,2	23	2,5	20,1
1	ø 1,6 mm	3 - 4 - 7	21,9	3,2	28	21,2	23	2,5	20,1
1	ø 2,4 mm	3 - 4	21,9	3,2	28	21,2	23	2,5	20,1

#### Gerätesteckverbinder quadratisch

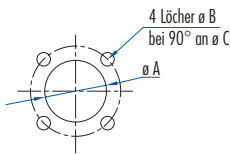

#### Gerätesteckverbinder rund: die Gerätesteckverbinder besitzen die zwei folgenden Typen von Verdrehschutz:

Abb. 1: Ausrichtung mithilfe der Zunge der Sicherungsscheibe.



Abb. 2: Ausrichtung mithilfe der Abflachung des Körpers des Gerätesteckverbinders.



### Serien Standard, Rapid, Weatherproof

#### Montage: Rechteckige Steckverbinder (Beispiel)

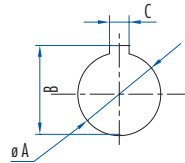
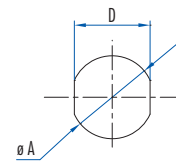
1. Die zwei Halbschalen durch Lösen der 4 Schrauben öffnen und die beiden Teile voneinander trennen.
2. Das Kabel in die Kabelklemme einlegen.
3. Die Rückseite des Kabelsteckverbinders abnehmen und anschließend die abisolierten Litzen gemäß dem Verkabelungsplan an die entsprechenden Kontakte löten. (Für nähere Informationen siehe Abschnitt „Verkabelung“.)
4. Die Nut des Kabelsteckverbinders und die Nut der Kabelklemme an ihren jeweiligen, in der Abbildung oben gezeigten Stellen, positionieren. Die 2 Schrauben der Kabelklemme festziehen.
5. Mit 4 Schrauben werden die vier Halbschalen geschlossen.

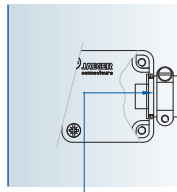

Position der Nut der Kabelklemme in der Schale

#### Montage: Runde Steckverbinder (Beispiel)

1. Die Schrauben lösen und den Kabelsteckverbinder öffnen.
2. Das Kabel in die Kabelklemme und in den Korpus des Kabelsteckverbinders einlegen.
3. Die Rückseite des Kabelsteckverbinders und die abisolierten Litzen gemäß Ihrem Verkabelungsplan an die entsprechenden Kontakte löten. (Für nähere Informationen siehe Abschnitt „Verkabelung“.)
4. Den Kabelsteckverbinder verschrauben und an die Kabelklemme montieren.

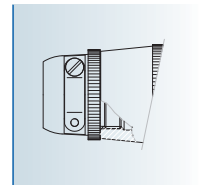

### Serie Miniatur Push-Pull Atto, Robotik

#### Montage: (Beispiel: Serie Robotik)

1. Die zwei Halbschalen durch Lösen der Schrauben öffnen. Die beiden Teile voneinander trennen.
2. Das Kabel in die Kabelklemme einlegen.
3. Die Litzen in die Kontakte löten oder crimpen. (Für nähere Informationen siehe Abschnitt „Verkabelung“). Den Körper des Kabelsteckverbinders (bei Steckverbindern mit demontierbaren Kontakten) die verkabelten Kontakte gemäß dem Verkabelungsplan in den Isolierkörper einlegen.
4. Die Nut der Kabelklemme und die Nut des Körpers des Kabelsteckverbinders an ihren jeweiligen, in der nebenstehenden Abbildung gezeigten Stellen positionieren. Die Schrauben der Kabelklemme festziehen.
5. Den Kabelsteckverbinder mit den Schrauben wieder verschließen.

#### Position der Nut der Kabelklemme in der Schale

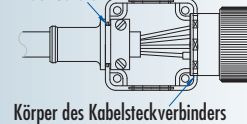

Körper des Kabelsteckverbinders in der Schale positionieren

#### Montage: Runde Steckverbinder (Beispiel)

1. Die Schrauben lösen und den Kabelsteckverbinder öffnen.
2. Das Kabel in die Kabelklemme und in den Korpus des Kabelsteckverbinders einlegen.
3. Die Rückseite des Kabelsteckverbinders und die Litzen gemäß Ihrem Verkabelungsplan an die entsprechenden Kontakte löten. (Für nähere Informationen siehe Abschnitt „Verkabelung“.)
4. Den Kabelsteckverbinder verschrauben und an die Kabelklemme montieren.

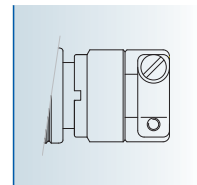

### Für die Serien Miniatur, Industrie, Marine, Robotik

Jede Serie hat ein Polarisierungssystem. Dieses System stellt den ordnungsgemäßen Anschluss des Geräte- und Kabelsteckverbinders sowie die korrekte Verbindung der Kontakte sicher. Um Fehler beim Verbinden identischer Steckverbinder zu vermeiden (gleiche Serie und gleiche Pinbelegung), gibt es 3 Systeme der Polarisierung (siehe Erklärung unten).

Die Polarisierung wird gewährleistet:

- entweder durch die Position der Sekundärcodierung im Vergleich zur Hauptcodierung.
- oder durch Drehung des Isolierkörpers im Gehäuse (diese Drehung erfolgt bei Stiften im Uhrzeigersinn und bei Buchsen gegen den Uhrzeigersinn).

#### Codierung Typ A:

Gerätesteckverbinder / Kupplungssteckverbinder

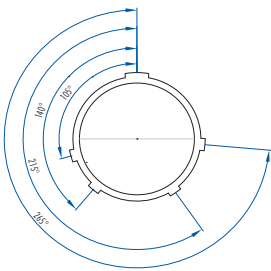

#### Typ „normal“

Geräte-, Kupplungs-, Kabelsteckverbinder (Buchse)

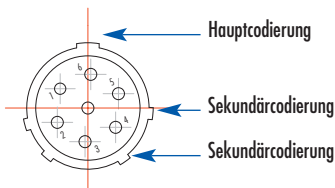

#### Typ „02“

Geräte-, Kupplungs-, Kabelsteckverbinder (Buchse)

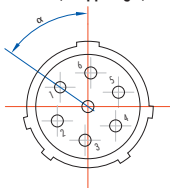

Drehung des Isolierkörpers im Vergleich zu Typ „normal“

$\alpha = 30^\circ$  für die Steckverbinder mit 7 und 19 Kontakten

#### Codierung Typ B:

Gerätesteckverbinder / Kupplungssteckverbinder

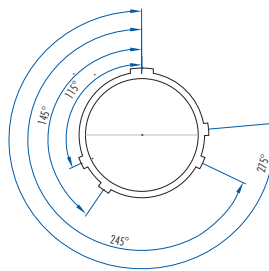

#### Typ „03“

Geräte-, Kupplungs-, Kabelsteckverbinder (Buchse)

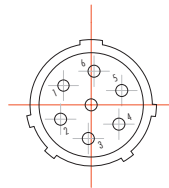

Hauptcodierung identisch mit Typ „normal“, Winkelverschiebung der Sekundärcodierung

#### Typ „04“

Geräte-, Kupplungs-, Kabelsteckverbinder (Buchse)

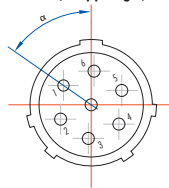

Drehung des Isolierkörpers im Vergleich zu Typ „03“

$\alpha = 45^\circ$  für die Steckverbinder mit 4 Kontakten

$\alpha = 60^\circ$  für die Steckverbinder mit 3, 12 und 27 Kontakten

Um die Typen „02“, „03“ und „04“ zu bestellen, die Referenzen ihres ausgewählten Steckverbinders vom Typ „NORMAL“ nehmen und nach folgendem Muster ändern:

Modell: Gerätestecker, Referenz: 630 603 006 Typ „NORMAL“

wird 630 603 026 für Typ „02“

wird 630 603 036 für Typ „03“

wird 630 603 046 für Typ „04“

Um die Kennzeichnung der Steckverbinder bei der Verdrahtung und Verriegelung zu erleichtern, werden die Körper des Gerätesteckverbinders, des Kupplungssteckverbinders und des Verriegelungsringes mit der dem Typ der Polarisierung entsprechenden Nummer gekennzeichnet: also 02, 03 oder 04.

### Serien Standard, Rapid und Weatherproof

#### Die nicht demontierbaren Kontakte werden gelötet

Um Fehler zu vermeiden, wird die Position der Kontakte auf beiden Seiten des Isolierkörpers des Geräte-, Kabel- oder Kupplungssteckverbinders mit Nummern gekennzeichnet. Für nähere Informationen siehe Abschnitt „Anordnung der Kontakte“.

1. Das Kabel in Abhängigkeit von der Größe des Gehäuses auf der Länge B abmanteln (siehe nebenstehende Tabelle).

2. Die Litzen in Abhängigkeit vom  $\varnothing$  der Kontakte auf der Länge A abisolieren (siehe nebenstehende Tabelle). Vor dem Lötten den abisolierten Teil der Litze in die Kontakthülse einführen und dabei sicherstellen, dass er vollständig eindringt und dass der Isolierkörper der Litze an der Rückseite des Kontaktes anliegt.

Gehäuse	B: Länge Abmantelung
1	25 mm
2	25 mm
3	25 mm
4	35 mm
5	35 mm

$\varnothing$ Kontakt	A: Länge Abisolierung
2 mm	6 mm
3 mm	6 mm
4 mm	6 mm

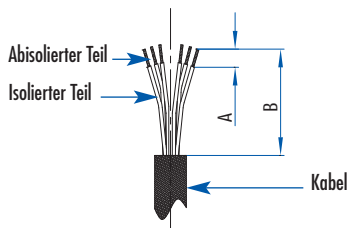

### Serie Hermetik

#### Die nicht demontierbaren Kontakte werden gelötet

Um Fehler zu vermeiden, wird die Position der Kontakte auf beiden Seiten des Gerätesteckverbinders und des Isolierkörpers des Kabelsteckverbinders mit Nummern gekennzeichnet. Für nähere Informationen siehe Abschnitt „Anordnung der Kontakte“.

1. Das Kabel in Abhängigkeit von der Größe des Gehäuses des Geräte- und Kabelsteckverbinders auf der Länge B abmanteln (siehe nebenstehende Tabelle).

2. Die Litzen in Abhängigkeit vom  $\varnothing$  der Kontakte auf der Länge A abisolieren (siehe nebenstehende Tabelle). Vor dem Lötten den abisolierten Teil der Litze in die Kontakthülse einführen und dabei über die Lüftungsöffnung sicherstellen, dass er vollständig eindringt und dass der Isolierkörper des Drahtes an der Rückseite des Kontaktes anliegt.

Gehäuse	B: Länge Abisolierung
1	25 mm
2	25 mm
3	25 mm
4	35 mm
5	35 mm

$\varnothing$ Kontakt	A: Länge Abisolierung
2 mm	4,5 mm
3 mm	4,5 mm
4 mm	4,5 mm

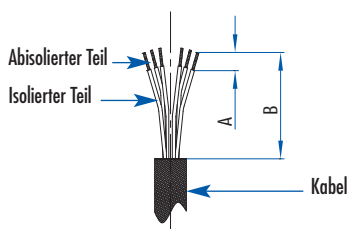

### Serien Miniatur, Atto und Natto Miniatur Push-Pull, Industrie, Marine, Neptunox, Robotik und Minex

#### Die Kontakte sind entweder zu löten oder zu crimpen

Um Fehler zu vermeiden, wird die Position der Kontakte im Isolierkörper mit Nummern gekennzeichnet. Für nähere Informationen siehe Abschnitt „Anordnung der Kontakte“.

1. Das Kabel in Abhängigkeit von der Größe des Gehäuses auf der Länge B abmanteln (siehe nebenstehende Tabelle).

2. Die Litzen in Abhängigkeit vom  $\varnothing$  der Kontakte auf der Länge A abisolieren (siehe nebenstehende Tabelle). Vor dem Crimpen oder Löten den abisolierten Teil der Litze in die Kontakthülse einführen und dabei über die Lüftungsöffnung sicherstellen, dass er vollständig eindringt und dass der Isolierkörper der Litze an der Rückseite des Kontaktes anliegt.

Gehäuse	B: Länge Abmantelung
00	22 mm
0	25 mm
1	22 mm
2	27 mm
3	35 mm

$\varnothing$ Kontakt	A: Länge Abisolierung
0,76 mm	4 mm
1 mm	4 mm
1,6 mm	6 mm
2,4 mm	6 mm

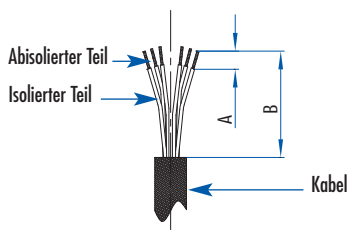

### Serie Power

#### Die Kontakte sind zu crimpen

Um Fehler zu vermeiden, wird die Position der Kontakte im Isolierkörper mit Nummern gekennzeichnet. Für nähere Informationen siehe Abschnitt „Anordnung der Kontakte“.

1. Das Kabel in Abhängigkeit von der Größe des Gehäuses auf der Länge B abmanteln (siehe nebenstehende Tabelle).

2. Verdrahtung der Leiter „Power  $\varnothing$  12mm oder  $\varnothing$  8mm“:

- Die Befestigungskörper der mit „B“ gekennzeichneten Kontakte über die Litzen L1 und L2 führen und dabei die Richtung beachten. (siehe nebenstehende Abbildung)
- Die Litzen L1 und L2 sowie die Erdung in Abhängigkeit vom  $\varnothing$  der Kontakte auf der Länge A abisolieren (siehe nebenstehende Tabelle). Vor dem Crimpen den abisolierten Teil des Drahtes in die Kontakthülse einführen und dabei über die Lüftungsöffnung „Z“ sicherstellen, dass er vollständig eindringt und dass der Isolierkörper des Drahtes an der Rückseite des Kontaktes anliegt.

3. Verdrahtung der „Pilotkontakte  $\varnothing$  1,6 mm“:

- Die Befestigungskörper der mit „C“ gekennzeichneten Kontakte über die Litzen 1 und 2 führen und dabei die Richtung beachten. (siehe nebenstehende Abbildung)
- Die Litzen 1 und 2 in Abhängigkeit vom  $\varnothing$  der Kontakte auf der Länge A abisolieren (siehe nebenstehende Tabelle). Vor dem Crimpen den abisolierten Teil des Drahtes in die Kontakthülse einführen und dabei über die Lüftungsöffnung „X“ sicherstellen, dass er vollständig eindringt und dass der Isolierkörper des Drahtes an der Rückseite des Kontaktes anliegt.

Gehäuse	B: Länge Abmantelung
5	80 mm

$\varnothing$ Kontakt	A: Länge Abisolierung
12 mm	23 mm
8 mm	14 mm
1,6 mm	6 mm

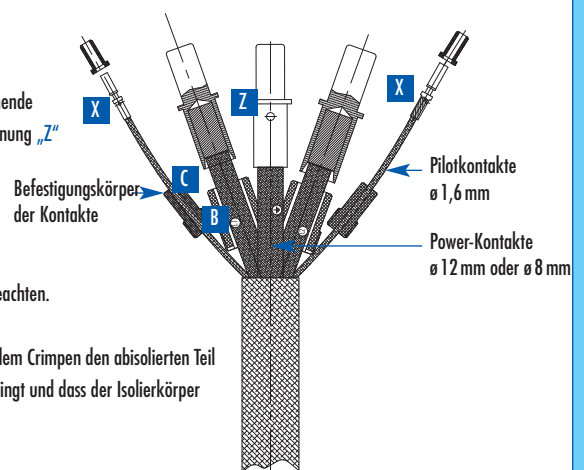

### Alle Serien

#### Empfohlenes Material:

Wir empfehlen HF-Eisen, um Temperaturschocks zu vermeiden.

Eine Lötspitze vom Modell Schraubendreher mit einer Breite (am Ende) von 2,4 mm und einer Länge von 15 mm.

Gemäß der RoHS-Richtlinie empfehlen wir ein bleifreies Lot.

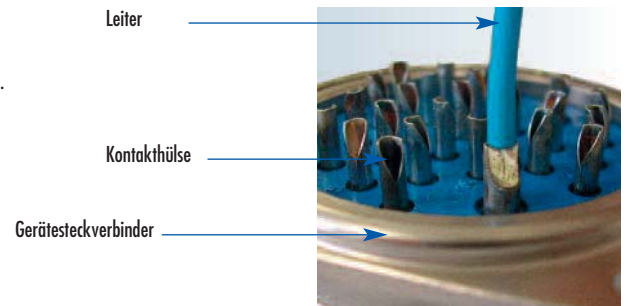



### Löten der Kontakte

#### Wichtig

Um ein bestmögliches Lötresultat zu erzielen, ist es wichtig, die Lötspitze vor jedem Arbeitsgang mit einem feuchten Schwamm zu reinigen und jeden Arbeitsgang schnell und präzise durchzuführen.

1.  
Das Kabel abmanteln und dann die Litze abisolieren (siehe Erläuterung oben).
2.  
Auf den abisolierten Teil der Litze etwas Lötzinn aufbringen.  
Das Lötzinn sollte gleichmäßig aufglühen.
3.  
Das Ergebnis sollte glatt, glänzend und mit einer dünnen Schicht bedeckt sein (Lötzinn).
4.  
Damit die thermische Verbindung gewährleistet und das Beizen durchgeführt werden kann, einen Tropfen Lötzinn auf das Ende der Lötspitze aufbringen.
5.  
Die Kontakthülse vorwärmen.
6.  
Lötzinn in ausreichender Menge in die Kontakthülse füllen.
7.  
Den vorverzinnten Draht in die Kontakthülse einführen, dann die Lötspitze herausziehen und das Lot abkühlen lassen.

#### Achtung

Die Lötspitze nicht zu lange auf der Kontakthülse lassen, da sich der Isolierkörper verformen kann.



### Serie Miniatur Natto Push-Pull Atto, Miniatur, Industrie, Marine, Robotik und Minex

#### Kleine Crimpzange



##### Auswahlknopf:

Die Crimptiefe auf dem Kontakt in Abhängigkeit vom Drahtquerschnitt einstellen.



##### Hinweisplakette:

Beinhaltet alle für die ordnungsgemäße Einstellung der Zange benötigten Daten.



##### Positionierer: (entriegelte Position)

Der Positionierer ist für einen einzigen Kontakt- $\varnothing$  konzipiert. Um einen Kontakt mit einem anderen  $\varnothing$  zu crimpen muss der Positionierer gewechselt werden.



##### Kleine Crimpzange

#### Referenzen der kleinen Crimpzange (Norm: M 22520-2/01 und M 22520-2/02)

$\varnothing$ Kontakte	Zange + Positionierer	Zange	Positionierer
$\varnothing$ 0,76 mm	–	630 180 006	769 100 006
$\varnothing$ 1 mm	579 316 006	630 180 006	630 181 006

#### Große Crimpzange



Indexmarke

##### Auswahlknopf:

Die Crimptiefe auf dem Kontakt in Abhängigkeit vom Drahtquerschnitt einstellen.



##### Hinweisplakette:

Beinhaltet alle für die ordnungsgemäße Einstellung der Zange benötigten Daten.

##### Indexmarke



##### Positionierer: (entriegelte Position)

Bezeichnet den  $\varnothing$  des Crimpkontakts



##### Zuhaltung:

Entriegelt den Positionierer

#### Referenzen der großen Crimpzange (Norm: M 22520-1/01 und M 22520-1/02)

$\varnothing$ Kontakte	Zange + Positionierer	Zange	Positionierer
$\varnothing$ 1 mm	579 481 006	630 190 006	630 191 006
$\varnothing$ 1,6 mm	579 481 006	630 190 006	630 191 006
$\varnothing$ 2,4 mm	579 481 006	630 190 006	630 191 006



##### Große Crimpzange

#### Einstellung der großen Crimpzange:

**Wichtig:** Um den Positionierer und den Auswahlknopf der Zange einzustellen, muss diese in geöffneter Position sein.



1. Auf den Abzughebel drücken, um den Positionierer zu entriegeln.



2. Den Positionierer drehen, um die Farbe auf der Seite der Indexmarke auszuwählen. Hinweise zur Farbauswahl siehe Tabelle auf Seite 171



3. Auf den Positionierer drücken, um Ihre Auswahl zu verriegeln.



4. Den Sicherheitsstift entfernen. Den Auswahlknopf ziehen und drehen, um die Zahl auf der Seite der Indexmarke auszuwählen. Hinweise zur Farbauswahl siehe Tabelle auf Seite 171



5. Den Sicherheitsstift wieder einsetzen.

### Crimpen eines Kontaktes:



Die abisolierte Litze in die Kontakthülse einführen und dabei über die Lüftungsöffnung sicherstellen, dass sie vollständig eingedrungen ist. Kontakt und Draht vollständig in die dafür vorgesehene Öffnung am Rücken der Zange einführen.



Anschließend crimpen und prüfen, ob der Kontakt ordnungsgemäß gecrimpt ist: Der Draht muss von der Lüftungsöffnung aus sichtbar sein und die Isolierung des Drahtes muss an der Rückseite des Kontaktes anliegen.

### Hinweistabelle

Ø Kontakte	Draht		Große Crimpzange		Kleine Crimpzange
	USA Maß AWG Maß	Querschnitt in mm <sup>2</sup>	Positionierer: Farbindex	Position des Auswahlknopfes	Position des Auswahlknopfes
Ø 0,76 mm	26	0,15	–		3
Ø 0,76 mm	24	0,21 – 0,24	–		4
Ø 0,76 mm	22	0,34 – 0,38	–		5
Ø 1 mm	26	0,15	rot	1	4
Ø 1 mm	24	0,21 – 0,24	rot	2	5
Ø 1 mm	22	0,34 – 0,38	rot	3	6
Ø 1 mm	20	0,6	rot	4	7
Ø 1 mm	18	0,93	rot	5	8
Ø 1,6 mm	20	0,6	blau	4	
Ø 1,6 mm	18	0,93	blau	5	
Ø 1,6 mm	16	1,23 – 1,34	blau	6	
Ø 1,6 mm	14	1,82 – 1,93	blau	7	
Ø 2,4 mm	16	1,23 – 1,34	gelb	6	
Ø 2,4 mm	14	1,82 – 1,93	gelb	7	
Ø 2,4 mm	12	2,98 – 3,18	gelb	8	

### Serie Power

#### Crimpzangen

Ø Crimpzange ohne Sechskantmatrize	Sechskantmatrize AWG-Maß	Ø Kontakte	Querschnitt	Draht Ø max. Schlauch	Abisolierung
809 835 006	809 908 006	8 mm	16 mm <sup>2</sup>	7 mm	14 mm
809 835 006	809 908 006	8 mm	25 mm <sup>2</sup>	7 mm	14 mm
809 835 006	809 909 006	8 mm	35 mm <sup>2</sup>	9,3 mm	14 mm
809 875 006	809 912 006	12 mm	70 mm <sup>2</sup>	13,8 mm	23 mm
809 875 006	809 912 006	12 mm	95 mm <sup>2</sup>	13,8 mm	23 mm

Ø 8 mm, Ø 12 mm



Ø Kontakte	Draht		Große Crimpzange 579 481 006	
	USA-Maß AWG-Maß	Querschnitt in mm <sup>2</sup>	Positionierer: Farbindex	Position des Auswahlknopfes
Ø 1,6 mm	20	0,6	bleu	4
Ø 1,6 mm	18	0,93	bleu	5
Ø 1,6 mm	16	1,23 – 1,34	bleu	6
Ø 1,6 mm	14	1,82 – 1,93	bleu	7

Ø 1,6 mm



#### Referenzen der großen Crimpzange

Ø Kontakte	Zange + Positionierer	Zange	Positionierer
Ø 1 mm	579 481 006	630 190 006	630 191 006
Ø 1,6 mm	579 481 006	630 190 006	630 191 006
Ø 2,4 mm	579 481 006	630 190 006	630 191 006

#### Schrumpfschlauch

VPE 3 Schrumpfschlauch	25 mm <sup>2</sup> → 16 mm <sup>2</sup>	860 250 006
VPE 9 Schrumpfschlauch	35 mm <sup>2</sup> classe 6 → 35 mm <sup>2</sup> Klasse 5	849 606 006
VPE 1 Schrumpfschlauch	95 mm <sup>2</sup> → 70 mm <sup>2</sup>	849 603 006



#### Werkzeug für die Montage und Demontage der Kontakte

Ø Kontakte	Art.-Nr.
1,6 mm	806 903 006
8 mm	806 903 006
12 mm	896 903 006



Seite für die Verschraubung des Befestigungskörpers für die Platzierung der Kontakte mit Ø 8 mm



Seite für die Verschraubung des Befestigungskörpers für die Platzierung der Kontakte mit Ø 12 mm

### Montage der Kontakte

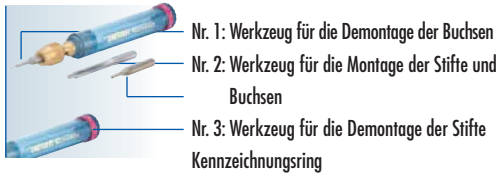

- Nr. 1: Werkzeug für die Demontage der Buchsen
- Nr. 2: Werkzeug für die Montage der Stifte und Buchsen
- Nr. 3: Werkzeug für die Demontage der Stifte

Werkzeug für die Montage und Demontage der Kontakte

#### Referenzen der Werkzeuge für die Montage und Demontage der Kontakte

Ø Kontakte	Art.-Nr.	Kennzeichnungsring
Ø 0,76 mm	769 131 006	weiß
Ø 1 mm	597 104 006	rot
Ø 1,6 mm	577 454 006	blau
Ø 2,4 mm	577 458 006	gelb
MINEX	597 104 106	
17 gemischte Kontakte	597 104 206	



**Montage der Kontakte**  
1. Den Träger Nr. 2 im Werkzeug montieren.

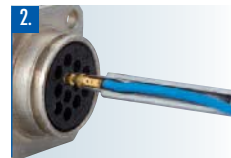

2. Den Draht und den gecrimpten Kontakt in der Rinne dieses Trägers positionieren. Die Einheit gemäß dem Verkabelungsplan hinter dem Geräte- oder Kabelsteckverbinder einführen, dabei in der Mitte des Isolierkörpers beginnen und nach außen zu der Stelle vordringen, die für die Aufnahme des Kontaktes vorgesehen ist. So lange drücken, bis der Träger am Anschlag ist. Den Träger entfernen. Die korrekte Platzierung der Kontakte durch leichtes Ziehen an jedem Draht prüfen.



**Demontage der Kontakte**  
3. Den Träger Nr. 1 oder Nr. 3 vor dem Geräte- oder Kabelsteckverbinder je nach verwendetem Träger in der Achse der Buchse oder des Stiftes positionieren. Anschließend einen axialen Druck ausüben, bis der Stift oder die Buchse vom Isolierkörper gelöst ist.

### Numerischer Index – Technische Beschreibung

Ref.	Serie	Bezeichnung	Seite
577 454 006	Verkabelung	Werkzeug für die Montage und Demontage der Kontakte	171
577 458 006	Verkabelung	Werkzeug für die Montage und Demontage der Kontakte	171
579 316 006	Verkabelung	Crimpzange + Positionierer	170
579 481 006	Verkabelung	Crimpzange + Positionierer	170
597 104 006	Verkabelung	Werkzeug für die Montage und Demontage der Kontakte	171
597 104 106	Verkabelung	Werkzeug für die Montage und Demontage der Kontakte	171
597 104 206	Verkabelung	Werkzeug für die Montage und Demontage der Kontakte	171
630 190 006	Verkabelung	Crimpzange	170
630 191 006	Verkabelung	Positionierer Ø 1 mm – 1,6 mm – 2,4 mm	170
680 180 006	Verkabelung	Crimpzange	170
680 181 006	Verkabelung	Positionierer Ø 1 mm	170
769 100 006	Verkabelung	Positionierer Ø 0,76 mm	170
769 131 006	Verkabelung	Werkzeug für die Montage und Demontage der Kontakte	171
806 903 006	Verkabelung	Werkzeug für die Montage und Demontage der Kontakte	172
809 835 006	Verkabelung	Crimpzange	172

Ref.	Serie	Bezeichnung	Seite
809 875 006	Verkabelung	Crimpzange	172
809 908 006	Verkabelung	Matrize	172
809 909 006	Verkabelung	Matrize	172
809 912 006	Verkabelung	Matrize	172
849 603 006	Verkabelung	Schrumpfschlauch	172
849 606 006	Verkabelung	Schrumpfschlauch	172
860 250 006	Verkabelung	Schrumpfschlauch	172
896 903 006	Verkabelung	Werkzeug für die Montage und Demontage der Kontakte	172

Hinweise

Lined area for notes, containing approximately 35 horizontal lines.

**Hinweise**

Lined area for notes, consisting of numerous horizontal lines for writing.

[www.jaegerconnecteurs.com](http://www.jaegerconnecteurs.com)

**JAEGER Connecteurs**

ZI Rue de L'Acqueline  
51800 Sainte Ménehould  
France  
[www.jaegerconnecteurs.com](http://www.jaegerconnecteurs.com)

Tel. +33 03 26 60 58 10  
Fax +33 03 26 60 58 12  
E-Mail [info@jaegerconnecteurs.com](mailto:info@jaegerconnecteurs.com)

**JAEGER**  
**CONNECTEURS**